

# TILLBEHÖR 2018/19



**Milwaukee**<sup>®</sup>

Nothing but **HEAVY DUTY.**<sup>™</sup>

Innehåll		Sida
Avloppsrensare – systemtillbehör		161
Bandsågblad		148
Batterier och Laddare		165/167
Bor	■ Betong	– SDS-Max 15–16 – SDS-Max Dammfria 17 – SDS-Plus Dammfria 11 – SDS-Plus M2 7–10 – SDS-Plus MX4 4–6 – SDS-Plus TCT hantverkarset och universalborr 11
■ Glas-/kabelborr		– Glas-/kabelborr 38
■ Metall		– HSS kärnborr 66 – HSS-slipade metallborr 59–60 – HSS-slipade metallborr <i>THUNDERWEB</i> 54–57 – Metallborr HSS-valsade 52–53 – RED COBALT – HSS-slipade kobolt DIN 338 61–62 – Shockwave HSS-slipade TiN Red Hex 58 – Stegborr 63–64
■ Multimaterial		– Multimaterial 38
■ Selfeed borr		– Selfeed borr 44 – Speed Feed™ träborr 47 – Switchblade™ Selfeed borr 43
■ Sten/Betong (runt fäste)		– Betong 36 – Betongborr Super 37
■ Trä		– Centrumborr 46 – Installationsborr 47 – Kvistborr 42 – Slagtåliga träspiralborr 39 – Träborr med centreringsspets 45 – Träspiralborr 41
Borning – systemtillbehör		– QUIK-LOK kablar/Sidohandtag/Vinkelborrtillsats 160
Chuckar		– FIXTEC och SDS-Plus adaptrar 90 – Kuggkranschuckar & Snabbchuckar 91–92
Cirkelsågsklingor och systemtillbehör till cirkelsågar		145–147
Damsugningssystem – systemtillbehör		163–164
Diamantborrkronor		– Diamantborrkronor för torrborring/systemtillbehör 96–100 – Diamantborrkronor för våtborring/systemtillbehör 93–95
Diamantkapskivor/Diamantslipskiva		101–108
Drill Connect		21–22
Dyckert och Häftklammer		158
Expansionshuvud		155
Fett		22
Fog- och limpistolstillbehör		162
Grästrimmer – systemtillbehör		160
HACKZALL blad		136
Hålsågar		– BIG HAWG™ 48 – Bi-Metall hålsågar Hole Dozer™ 68–73 – Diamond Plus™ diamantborr och diamanthålsåg 75 – Hole Dozer™ med karbidtänder 73 – Justerbar Hålsåg 74 – Shockwave Impact Duty™ hålsåg 76 – Universal TCT-hålsågar 13–14
Hålstansar och Dynor – systemtillbehör		154
Handverktyg		– Häftverktyg 199 – Hylsor 199 – INKZALL™ permanent markör 178–179

Innehåll	Sida
	– Knivar / Knivblad 180–183
	– Måttband 169–172
	– PEX sax 185
	– Plåtsaxar 184
	– Plock- och Ritskroksats 198
	– Rörskårare – koppar 195–196
	– Sågar 194
	– Saxar 183
	– Skiftnycklar 191–193
	– Skruvmejslar 196–198
	– Tänger 186–191
	– Tumstockar 171–172
	– Vattenpass 173–177
<b>■ Verktögsförvaring och utrustning</b>	– Handskar 200
	– Heavy Duty Boxar / Insatser 207–208
	– Heavy Duty Tillbehörssatser 206
	– PACKOUT™ 204–205
	– Softside 201–203
	– Transportväskor 207
Hyvlar – systemtillbehör	147
Inspektionskameror – tillbehör	159
Kap- & Slip	– Kap- och slipskivor 109–110
	– Lamellslipskivor 111
	– Slippapper 115–117
Kronborr / mejslar	– SDS-Max 18–19
	– SDS-Max Vario förlängningssystem 20
	– SDS-Plus 12
Lammelfräis – systemtillbehör	156
Lampor	165–166
Magnetborrstativ – systemtillbehör	67
Mejslar	– SDS-Max 27–29/34
	– SDS-Plus 23–26
	– 21 mm K-Hex 32–34
	– 28 mm K-Hex 30–31
Multitool tillbehör	144
Mutterdragare – systemtillbehör	89
Nibblingsmaskiner – systemtillbehör	157
Överhandsfräs – systemtillbehör	155
Plåtsaxar – systemtillbehör	156
Polertillbehör	120–121
Pressbackar	151–153
Presskäftar	149–150
Rörkapare / kabelkapare – tillbehör	154–155/157
Skruvdragare – systemtillbehör	89
Skruvdragning	– Shockwave bitshållare snabbfäste 86
	– Shockwave Impact Duty™ skruvbits / bitsset 79–84
	– Shockwave krafthylsor 84–85
	– Shockwave magnetisk bitshållare / adaptrar 86–87
	– Shockwave magnetiska hylsor 88
	– Skruvbits 77–78
	– Vinkeltillsats Knuckle™ 87
	– Vinkeltillsats OSD 2 88
Slipmaskiner – systemtillbehör	118–119
Slipstiftmaskiner – systemtillbehör	156
Sticksågsblad och systemtillbehör till sticksågar	137–143
Stiletto® Titan verktyg	209–210
Test- och mätinstrument – tillbehör	157
Tigersågsblad och systemtillbehör till tigersågar	122–135
Värmejackor – systemtillbehör	159
Vinkelslip – systemtillbehör	112–114



# OPTIMERAD FÖR HASTIGHET, NOGGRANNHET & HÅLLBARHET



**SYMMETRISK 4 X 90°  
KARBIDSPETS**  
GER MAXIMAL PRESTANDA



**4 MEJSELTÄNDER SKAPAR  
EFFEKTIVT MICROSPRICKOR  
FÖR SNABBARE  
NEDBRYTNING**



**ARMERINGSSKYDD**  
FÖRHINDRAR BORRET  
FRÅN ATT FASTNA



**KONISK SPIRALKANT**  
FÖR EFFEKTIV BORRNING  
OCH DAMMBORTFÖRSEL

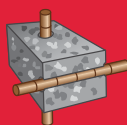

**4x  
LIFE\***



**+20%\*\***



PGM märket säkerställer  
exakta och runda hål under  
hela borrets livslängd.



\*jfm. 2-skärs borrar i armerad betong

\*\*jfm. 4-skärs borrar i betong och jfm. tidigare generation

## SDS-Plus MX4 borrar - 4-skärs

Fyra symmetriska 90° skär säkerställer perfekta runda hål för optimal montering av kemiska ankare. 4-sidig spårgeometri säkerställer maximal dammbortförel under användning. Centreringspets för perfekt borrarning gång på gång. Den solida karbidspetsen på diametrarna Ø 5-10 mm ger bredare kanaler som ger snabbare borrarning. Mer karbid betyder även bättre hållbarhet och längre livslängd. 4 mejseltänder som skapar en "rivningseffekt" genom små microsprickor i det borrarade materialet och ger snabbare borrarning. Förbättrade andraskär på sidorna ger bättre motståndskraft vid träff i armeringsjärn. Ny variabel spiraldesign med smalare spiral vid borrarpeten maximerar dammbortförel och borrhastighet samt ger mindre friktion. Den tjockare spiralen vid skaftet ger extra stabilitet och minimerar att borret bryts. Upp till 20% fler hål per batteriladdning jämfört med andra 4-skärs borrar i betong och jämfört med tidigare generation. Tillverkad i Tyskland.

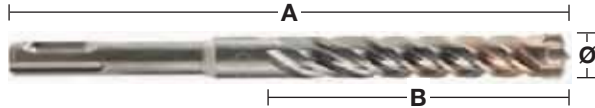
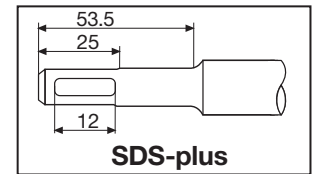

Ø (mm)	Total längd (mm) A	Arbetslängd (mm) B	Förborring	Antal i förpackning	Orderkvantitet	Artikelnummer	EAN-kod
5	115	50		1	1	4932352007	4002395366644
5	165	100		1	1	4932352008	4002395368891
5.5	115	50		1	1	4932352009	4002395368907
5.5	165	100		1	1	4932352010	4002395368914
6	115	50		1	1	4932352011	4002395368921
6	165	100		1	1	4932352012	4002395368938
6	215	150		1	1	4932352013	4002395366705
6	265	200		1	1	4932352014	4002395366712
6	315	250		1	1	4932352015	4002395366729
6.5	165	100		1	1	4932430146	4002395378074
6.5	215	150		1	1	4932352016	4002395366736
6.5	265	200		1	1	4932352017	4002395366743
6.5	315	250		1	1	4932352018	4002395366750
7	115	50		1	1	4932352019	4002395366767
7	165	100		1	1	4932352020	4002395366774
8	115	50		1	1	4932352021	4002395366781
8	165	100		1	1	4932352022	4002395366798
8	215	150		1	1	4932352023	4002395366804
8	265	200		1	1	4932352024	4002395366811
8	315	250		1	1	4932352712	4002395373703
8	455	400	✓	1	1	4932352713	4002395373710
9	160	100		1	1	4932352944	4002395376025
10	110	50		1	1	4932352025	4002395366828
10	160	100		1	1	4932352026	4002395366835
10	210	150		1	1	4932352027	4002395366842
10	260	200		1	1	4932352028	4002395366859
10	310	250		1	1	4932352029	4002395366866
10	450	400	✓	1	1	4932352030	4002395366873
10	600	540	✓	1	1	4932352945	4002395376032
10	1000	940	✓	1	1	4932352946	4002395376049
12	160	100		1	1	4932352031	4002395366880
12	210	150		1	1	4932352032	4002395366897
12	260	200		1	1	4932352033	4002395366903
12	310	250		1	1	4932352034	4002395366910
12	450	400	✓	1	1	4932352035	4002395366927
12	600	540	✓	1	1	4932352947	4002395376056
12	1000	940	✓	1	1	4932352948	4002395376063
14	160	100		1	1	4932352036	4002395366934
14	210	150		1	1	4932352037	4002395366941
14	260	200		1	1	4932352949	4002395376070
14	310	250		1	1	4932352038	4002395366958
14	450	400	✓	1	1	4932352039	4002395366965
14	600	540	✓	1	1	4932352950	4002395376087
14	1000	940	✓	1	1	4932352951	4002395376094
15	160	100		1	1	4932430725	4002395383863
15	260	200		1	1	4932352952	4002395376100
16	160	100		1	1	4932430726	4002395383870
16	210	150		1	1	4932352953	4002395376117
16	260	200	✓	1	1	4932352819	4002395374779
16	310	250		1	1	4932352954	4002395376124
16	450	400	✓	1	1	4932352820	4002395374786

## SDS-Plus MX4 borr - 4-skärs

✓ Förborra med ett kortare borr med samma diameter

Ø (mm)	Total längd (mm) A	Arbetslängd (mm) B	Förborring	Antal i förpackning	Orderkvantitet	Artikelnummer	EAN-kod
16	600	540	✓	1	1	4932352955	4002395376131
16	1000	940	✓	1	1	4932352956	4002395376148
18	250	200		1	1	4932356502	4002395320950
18	450	400	✓	1	1	4932356503	4002395320967
20	250	200		1	1	4932356504	4002395320974
20	450	400	✓	1	1	4932356505	4002395320981
22	250	200		1	1	4932399332	4002395359608
22	450	400	✓	1	1	4932356506	4002395320998
24	250	200		1	1	4932356507	4002395321001
24	450	400	✓	1	1	4932356508	4002395321018
25	250	200		1	1	4932399333	4002395359615
25	450	400	✓	1	1	4932356509	4002395321025
28	250	200		1	1	4932399334	4002395359622
28	450	400	✓	1	1	4932356510	4002395321032
30	250	200		1	1	4932399335	4002395359639
30	450	400	✓	1	1	4932356511	4002395321049
32	450	400	✓	1	1	4932399336	4002395359646

## SDS-Plus MX4 borr - 4-skärs / 10 pack

Ø (mm)	Total längd (mm) A	Arbetslängd (mm) B	Antal i förpackning	Orderkvantitet	Artikelnummer	EAN-kod
5	115	50	10	1	4932352040	4002395366972
5.5	165	100	10	1	4932352041	4002395366989
6	115	50	10	1	4932352042	4002395366996
6	165	100	10	1	4932352043	4002395367009
6	215	150	10	1	4932430234	4002395378951
6.5	215	150	10	1	4932430235	4002395378968
6.5	265	200	10	1	4932459588	4058546027605
7	165	100	10	1	4932352044	4002395367016
8	115	50	10	1	4932352045	4002395367023
8	165	100	10	1	4932352046	4002395367030
10	160	100	10	1	4932352047	4002395367047
10	210	150	10	1	4932352048	4002395367054
12	160	100	10	1	4932352049	4002395367061
12	210	150	10	1	4932352050	4002395367078

## SDS-Plus MX4 borr - 4-skärs / 50 pack

Ø (mm)	Total längd (mm) A	Arbetslängd (mm) B	Antal i förpackning	Orderkvantitet	Artikelnummer	EAN-kod
6	115	50	50	1	4932430437	4002395380985
6	165	100	50	1	4932430438	4002395380992
6	215	150	50	1	4932430462	4002395381234
6.5	215	150	50	1	4932430463	4002395381241
6.5	265	200	50	1	4932459589	4058546027612
8	165	100	50	1	4932430439	4002395381005
8	215	150	50	1	4932430440	4002395381012
10	160	100	50	1	4932430441	4002395381029
10	210	150	50	1	4932430442	4002395381036
12	210	150	50	1	4932430443	4002395381043

## SDS-Plus MX4 borr - 4-skärs / satser

Beskrivning	Levereras i	Antal i förpackning	Orderkvantitet	Artikelnummer	EAN-kod
<b>SDS-plus MX4 borrarsett (5 delar)</b>					
① Ø 5 / 6 x 115 mm, Ø 6 / 8 x 165 mm, Ø 10 x 160 mm.	Plastbehållare	5	1	4932352833	4002395374915
<b>SDS-plus MX4 borrarsett (5 delar)</b>					
① Ø 5.5 x 115 mm, Ø 5.5 / 6 / 7 / 8 x 165 mm.	Plastbehållare	5	1	4932352835	4002395374939
<b>SDS-plus MX4 borrarsett (7 delar)</b>					
② Ø 5 / 6 / 8 x 115 mm, Ø 6 / 8 x 165 mm, Ø 10 / 12 x 160 mm.	Plastkassett	7	1	4932451464	4002395162147
<b>SDS-plus MX4, Diskdisplay</b>					
③ Innehåller 6 x 7st SDS-plus MX4 Hammarborsatser (4932451464)	Plastkassett	6	1	4932352153	4002395368068





# SNABBARE ÄN NÅGONSIN



## Breaker points

- 3 Breaker Points (mejseltänder) som skapar en "rivningseffekt" genom att skapa små microsprickor i det borrarade materialet.
- 25% SNABBARE



## Centreringspets

- Säkerställer precis borrarning på hårda och ojämna ytor
- Förhindrar vandrning på glatta ytor



## Förstorade avfasningar

- Förhindrar skador på borrets sidor vid kontakt med armeringsjärn eller vid blockering av annat föremål



## Konisk spiralkant

- Konisk skärkant för mindre friktion och högre hastighet
- Idealisk för batteridrivna borrarhammare



## Förstärkt kärna

- Tydlig spårgeometri för optimal dammborttagning
- Förstärkt borrar med tjockare kärna
  - För maximal kraft ända till borrets spets
  - Lägre vibrationsnivå
  - Extremt kraftig konstruktion för längre livslängd

# 25% SNABBARE\*

## SDS-Plus M2 borrh - 2-skärs



**SNABBAST:** M2 borren ger den snabbaste borrhastigheten tack vare den nya aggressiva spetsgeometrin med 3 "Breaker Points" (mejseltänder) som skapar microsprickor i det borrhade materialet samt den koniska spiraldesignen som minimerar friktion.

**HÅLLBARHET:** Förstörade avfasningar på borrhspetsen förhindrar skador på borrets sidor vid kontakt med ameringsjärn och den förstärkta kärnan ger maximal kraftöverföring, lägre vibrationsnivåer samt färre brott.

Tillverkad i Tyskland.

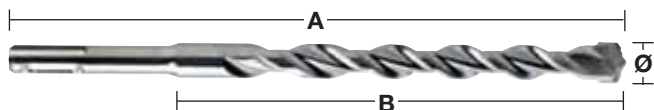
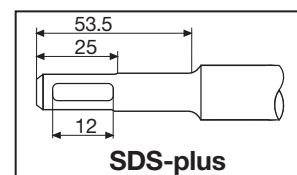

Ø (mm)	Total längd (mm) A	Arbetslängd (mm) B	Förborrning	Antal i förpackning	Orderkvantitet	Artikelnummer	EAN-kod
3	110	50		1	1	4932352892	4002395375509
3.5	110	50		1	1	4932373908	4002395353378
4	110	50		1	1	4932339498	4002395304561
4	160	100		1	1	4932399143	4002395357505
4.8	110	50		1	1	4932352130	4002395367832
5	110	50		1	1	4932307067	4002395308835
5	160	100		1	1	4932399315	4002395359431
5	210	150		1	1	4932399316	4002395359448
5.5	110	50		1	1	4932339499	4002395304578
5.5	160	100		1	1	4932340408	4002395311910
5.5	210	150		1	1	4932399317	4002395359455
5.5	260	200		1	1	4932399318	4002395359462
5.5	310	250		1	1	4932399319	4002395359479
5.5	410	350		1	1	4932399320	4002395359486
6	110	50		1	1	4932307068	4002395308842
6	160	100		1	1	4932307069	4002395308859
6	210	150		1	1	4932373136	4002395346394
6	260	200		1	1	4932353819	4002395320127
6	310	250		1	1	4932399321	4002395359493
6	460	400	✓	1	1	4932399322	4002395359509
6.5	110	50		1	1	4932344292	4002395312276
6.5	160	100		1	1	4932344293	4002395312269
6.5	210	150		1	1	4932399147	4002395357574
6.5	260	200		1	1	4932399148	4002395357581
6.5	310	260		1	1	4932399323	4002395359516
7	110	50		1	1	4932353820	4002395320134
7	160	100		1	1	4932340409	4002395311927
7	210	150		1	1	4932399222	4002395358366
7	250	200		1	1	4932399324	4002395359523
8	110	50		1	1	4932307070	4002395308866
8	160	100		1	1	4932307071	4002395308873
8	210	150		1	1	4932307072	4002395308880
8	260	200		1	1	4932353821	4002395320141
8	310	250		1	1	4932399325	4002395359530
8	400	350		1	1	4932399326	4002395359547
8	460	400	✓	1	1	4932367013	4002395336692
8	600	550	✓	1	1	4932399327	4002395359554
8	1000	950	✓	1	1	4932399328	4002395359561
9	160	100		1	1	4932353823	4002395320165
9	210	150		1	1	4932353822	4002395320158
10	110	50		1	1	4932340410	4002395311934
10	160	100		1	1	4932307073	4002395308897
10	210	150		1	1	4932307074	4002395308903
10	260	200		1	1	4932344295	4002395312252
10	310	250		1	1	4932353824	4002395320172
10	450	400	✓	1	1	4932344296	4002395312245
10	600	550	✓	1	1	4932367014	4002395336708
10	1000	950	✓	1	1	4932367015	4002395336715



## SDS-Plus M2 borrar - 2-skärs



Ø (mm)	Total längd (mm) A	Arbetslängd (mm) B	Förborring	Antal i förpackning	Orderkvantitet	Artikelnummer	EAN-kod
11	160	100		1	1	4932367066	4002395336722
11	260	210		1	1	4932399329	4002395359578
12	160	110		1	1	4932307075	4002395308910
12	210	160		1	1	4932307076	4002395308927
12	260	210		1	1	4932344297	4002395312238
12	310	260		1	1	4932353825	4002395320189
12	450	400	✓	1	1	4932307077	4002395308934
12	600	550	✓	1	1	4932367068	4002395336746
12	1000	950	✓	1	1	4932367017	4002395336760
13	160	110		1	1	4932307946	4002395309054
13	260	210		1	1	4932344298	4002395312221
14	160	110		1	1	4932307078	4002395308941
14	210	160		1	1	4932353826	4002395320196
14	260	210		1	1	4932307079	4002395308958
14	310	260		1	1	4932399330	4002395359585
14	450	400	✓	1	1	4932307088	4002395309047
14	600	550	✓	1	1	4932367018	4002395336777
14	1000	950	✓	1	1	4932367019	4002395336784
15	160	110		1	1	4932373910	4002395353392
15	260	210		1	1	4932344300	4002395312207
16	160	110		1	1	4932307080	4002395308965
16	210	160		1	1	4932307081	4002395308972
16	260	210		1	1	4932399331	4002395359592
16	310	260		1	1	4932344301	4002395312191
16	450	400	✓	1	1	4932307082	4002395308989
16	600	550	✓	1	1	4932367069	4002395336791
16	1000	950	✓	1	1	4932367021	4002395336814
18	200	150		1	1	4932344303	4002395312177
18	250	200		1	1	4932307083	4002395308996
18	300	250		1	1	4932344304	4002395312160
18	450	400	✓	1	1	4932340411	4002395311941
18	600	550	✓	1	1	4932367022	4002395336821
18	1000	950	✓	1	1	4932367024	4002395336845
20	200	150		1	1	4932344305	4002395312153
20	250	200		1	1	4932307084	4002395309009
20	300	250		1	1	4932399027	4002395356126
20	450	400	✓	1	1	4932307085	4002395309016
20	600	550	✓	1	1	4932367025	4002395336876
20	1000	950	✓	1	1	4932367026	4002395336883
22	250	200		1	1	4932373911	4002395353408
22	450	400	✓	1	1	4932344307	4002395312139
22	600	550	✓	1	1	4932367027	4002395336890
22	1000	950	✓	1	1	4932367029	4002395336913
24	250	200		1	1	4932373922	4002395353521
24	450	400	✓	1	1	4932307087	4002395309030
25	250	200		1	1	4932344308	4002395312122
25	450	400	✓	1	1	4932344309	4002395312115
25	1000	950	✓	1	1	4932367030	4002395336975
26	250	200		1	1	4932344310	4002395323814
26	450	400	✓	1	1	4932344311	4002395312092

✓ Förborra med ett kortare borrar med samma diameter

## SDS-Plus M2 borrar - 2-skärs / Diskdisplay



Beskrivning	Antal i förpackning	Orderkvantitet	Artikelnummer	EAN-kod
① Diskdisplay Innehåller 10 x 7-delars SDS-plus sats 4932352339	10	1	4932352341	4002395370009
② Diskdisplay Innehåller 10 x 10-delars SDS-plus sats 4932352340	10	1	4932352342	4002395370016

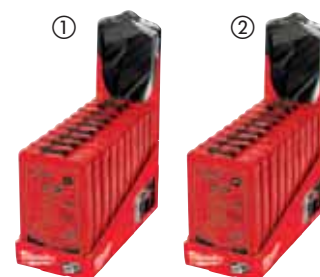

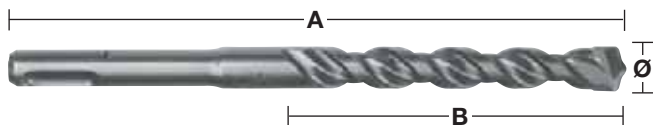
**SDS-Plus M2 borrh - 2-skärs / 10 pack**

Ø (mm)	Total längd (mm) A	Arbetslängd (mm) B	Antal i förpackning	Orderkvantitet	Artikelnummer	EAN-kod
5	110	50	10	1	4932371702	4002395344017
5	160	100	10	1	4932352520	4002395371785
5.5	110	50	10	1	4932352521	4002395371792
5.5	160	100	10	1	4932371703	4002395344024
6	110	50	10	1	4932371704	4002395344031
6	160	100	10	1	4932371705	4002395344048
6	210	150	10	1	4932399337	4002395359653
6.5	160	100	10	1	4932399338	4002395359660
6.5	210	150	10	1	4932399339	4002395359677
6.5	260	200	10	1	4932399340	4002395359684
7	160	100	10	1	4932373225	4002395348619
8	160	100	10	1	4932371706	4002395344055
8	210	150	10	1	4932399341	4002395359691
10	110	50	10	1	4932352522	4002395371808
10	160	100	10	1	4932371708	4002395344079
10	210	150	10	1	4932371709	4002395344086
10	260	200	10	1	4932399342	4002395359707
12	160	100	10	1	4932399343	4002395359714
12	210	160	10	1	4932371710	4002395344093
12	260	210	10	1	4932399344	4002395359721
14	260	210	10	1	4932371711	4002395344109

**SDS-Plus M2 borrh - 2-skärs / 50 pack**



Ø (mm)	Total längd (mm) A	Arbetslängd (mm) B	Antal i förpackning	Orderkvantitet	Artikelnummer	EAN-kod
5	110	50	50	1	4932399176	4002395357833
5.5	160	100	50	1	4932399177	4002395357840
6	110	50	50	1	4932399178	4002395357857
6	160	100	50	1	4932399179	4002395357864
7	160	110	50	1	4932399181	4002395357888
8	160	100	50	1	4932399182	4002395357895
8	210	150	50	1	4932399183	4002395357901
10	160	110	50	1	4932399345	4002395359738
10	210	150	50	1	4932399184	4002395357918
10	260	200	50	1	4932399185	4002395357925
12	210	160	50	1	4932399186	4002395357932

**SDS-Plus M2 borrh - 2-skärs / satser**

Beskrivning	Antal i förpackning	Orderkvantitet	Artikelnummer	EAN-kod
<b>Sats med 5 SDS-plus hammarborrh.</b>				
① Plastkassett med Ø 5/6 x 110 mm och Ø 6/8/10 x 160 mm.	5	1	4932352338	4002395369973
<b>Sats med 5 SDS-plus hammarborrh.</b>				
① Plastkassett med Ø 5,5 x 110 mm och Ø 5,5/6/7/8 x 160 mm.	5	1	4932352834	4002395374922
<b>Sats med 5 SDS-plus hammarborrh.</b>				
① Plastkassett med Ø 10/12/14/16/20 x 450 mm.	5	1	4932352801	4002395374595
<b>Sats med 7 SDS-plus hammarborrh.</b>				
② Metallkassett med Ø 5/6/8x 110 mm och 6/8/10/12 x 160 mm.	7	1	4932352339	4002395369980
<b>Sats med 10 SDS-plus hammarborrh.</b>				
③ Metallkassett med Ø 5/6/6 x 110 mm och 6/6/8/8/10/12/14 x 160 mm.	10	1	4932352340	4002395369997
<b>5-delars SDS-plus borrh-/mejselsats</b>				
SDS-plus borrh Ø 6/8/10 x 160 mm, spets- och flatmejsel.	5	1	4932430002	4002395376636

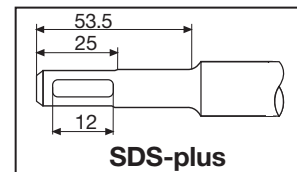
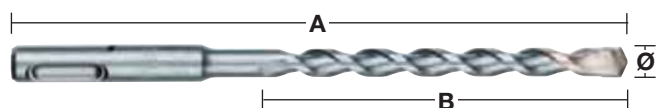

## SDS-Plus hantverkarborr - 2-skärs / 10-pack



Ø (mm)	Total längd (mm) A	Arbetslängd (mm) B	Antal i förpackning	Orderkvantitet	Artikelnummer	EAN-kod
5.5	160	100	10	1	4932352695	4002395373536
6	160	100	10	1	4932352696	4002395373543
7	160	100	10	1	4932352697	4002395373550
8	160	100	10	1	4932352698	4002395373567
8	210	150	10	1	4932352699	4002395373574
10	210	150	10	1	4932352700	4002395373581

## SDS-Plus TCT universalborr

Optimal för metall, trä och sten, men endast i rotationsläge.  
De kan inte användas med hammarfunktion.  
Idealiska för hantverkare som ska borra i flera olika material i tät följd.  
Tillverkad i Tyskland.

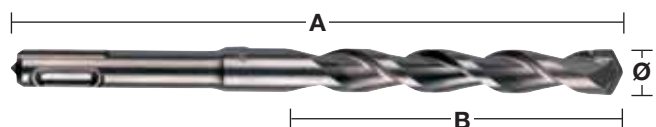

Ø (mm)	Total längd (mm) A	Arbetslängd (mm) B	Antal i förpackning	Orderkvantitet	Artikelnummer	EAN-kod
6	160	100	1	1	4932373918	4002395353484
8	210	150	1	1	4932373919	4002395353491
10	260	200	1	1	4932373920	4002395353507
12	260	200	1	1	4932373921	4002395353514

## SDS-Plus hammarborr med dammsug

Snabbare och mer effektivt borrar tack vare den effektiva dammborttagningen.  
Effektiv borring utan damm ger renare och säkrare arbetsmiljö.  
Borrspetsen hålls nerkyld och ger därför längre livslängd.  
4-skärs design förhindrar borret från att fastna i armeringsjärn.  
Detta borrar säkerställer exakta och perfekt runda hål, och är i enlighet med PGM.  
Universaladapter som passar de vanligaste dammsugare på marknaden. Passar slangdiameter 32-38 mm.

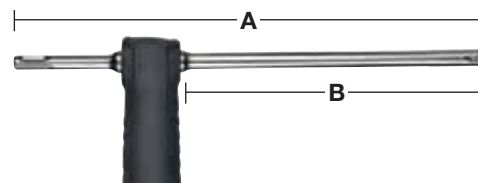

Ø (mm)	Total längd (mm) A	Arbetslängd (mm) B	Antal i förpackning	Orderkvantitet	Artikelnummer	EAN-kod
12	325	200	1	1	4932459283	4058546002497
14	360	240	1	1	4932459284	4058546002503
16	360	240	1	1	4932459285	4058546002510
18	360	240	1	1	4932459286	4058546002527
Universaladapter till dammsugare.			1	1	4931416173	4002395805501

## SDS-Plus TCT kärnborr

Kärnborr för borrhämmare upp till 4 kg.

Alla kärnborr har M16 x 2 gänga som passar både SDS-Plus och Hex 11 hållare.

Adaptor och pilotborr krävs.

Tillverkad i Tyskland

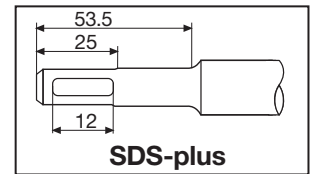
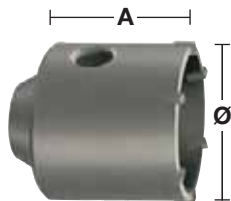

Ø (mm)	Total längd (mm) A	Antal i förpackning	Orderkvantitet	Artikelnummer	EAN-kod
35	58	1	1	4932344478	4002395312559
50	58	1	1	4932344479	4002395312566
65	50	1	1	4932344480	4002395312573
68	50	1	1	4932399099	4002395357031
82	50	1	1	4932344481	4002395312580
90	50	1	1	4932344482	4002395312597

## SDS-Plus TCT kärnborrssats

Innehåller: TCT kärnborr, 105 mm SDS-plus adaptor och TCT centerborr Ø 8 x 120 mm samt insexnyckel.

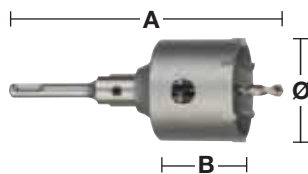

Ø (mm)	Total längd (mm) A	Arbetslängd (mm) B	Antal i förpackning	Orderkvantitet	Artikelnummer	EAN-kod
65	182	50	4	1	4932399295	4002395359097
68	182	50	4	1	4932399296	4002395359103
82	182	50	4	1	4932399297	4002395359110

## SDS-Plus TCT kärnborrisadaptor

Både SDS-plus och Hex adaptrar innehåller insexnyckel och kräver pilotborr.



Beskrivning	Fäste	Ø (mm)	Total längd (mm) A	Antal i förpackning	Orderkvantitet	Artikelnummer	EAN-kod
① SDS-plus fäste.	SDS-Plus		105	2	1	4932399966	4002395366255
① SDS-plus fäste.	SDS-Plus		370	2	1	4932399967	4002395366262
② Hex fäste.	11 mm Hex		90	2	1	4932399968	4002395366279
③ TCT Centerborr för murbruk, tegel etc.		8	120	1	1	4932399125	4002395357291
③ TCT Centerborr med koniskt skaft för gammeldags adaptors. INTE LÄMPLIG för ovanstående adaptor.		10	100	1	1	4932399020	4002395356058

# Universal TCT-hålsågar

TCT universalhålsågar är perfekta för elektriker, mattläggare, köksmontörer och alla som arbetar med värme, ventilation och rörmokeri.

TCT universalhålsågar är utformade för en stor mängd material, som:

- Tegel\* – passar både solitt tegel och håltegel
- Lättbetongblock\*, lättvikts aggregationsblock och sandblock
- Mjuka kalk/sandstensblock upp till hårdhet 30 N/mm<sup>2</sup>
- Mjuka träslag, spånskiva, plywood, MDF-skivor (medelmjuk fiberskiva)
- Plast och plastbelagda skivor
- Gipsskivor

Användningsområden:

- Installation av eldosor och fördelningsdosor
- Montering av spotlights
- Genomgångshål för kablar, vatten- och värmerör
- Ventilationsöppning

\* Passar inte för hårda material som betong, granit, medelhårda till hårda kalk/sandstensblock, natursten och hårt tegel med hårdhet över 30 N/mm<sup>2</sup>.

TCT universalhålsågar kan användas med pneumatiska borrhammare med SDS-plus-fäste och alla rotations/slagbormaskiner med eller utan sladd. Viktigt: slagfunktionen måste avaktiveras när du använder dessa hålsågar.



## Egenskaper

### ① Robust och hållbar

Hårdmetalltänderna är hopsinkade med kärnkroppen, vilket ger hårdare materialbindning och högre hållfasthet.

### ② FIXTEC fästen

Det finns två typer av hållare, (1) vanligt sexkants-fäste för rotations-/slagborrar eller sladdlösa verktyg och (2) SDS-plus-fäste för pneumatiska borrhammare.

Båda fästena har en innovativ, självlåsand FIXTEC mekanism som låser fast tappborren, vilket eliminerar behovet av otympliga ställskruvar. Tack vare nyckelplattjärn kan kärnan enkelt tas bort från FIXTEC fästet.

### ③ Skydd

TCT universalhålsågar bör endast användas utan slag, men hålsågen skadas inte om slaget inte

avaktiveras när du använder FIXTEC SDS-plus-fästet. FIXTEC SDS-plus-fästet är särskilt utformat med ovanligt korta spår som förhindrar slaget i pneumatiska hammarmaskiner.

### ④ Materialborttagning

Stora dammkammare säkerställer effektiv och snabb materialborttagning.

### ⑤ Kärnkropp

Lättviktsdesign med tunna väggar ger mindre motstånd och snabbare och renare borrar med mindre vibrationer.

### ⑥ Tappborr

Finns i HSS för trä/plast och med hårdmetallspets för murverk.

## Universella TCT-hålsågar

Alla TCT hålsågar har M16 gängning och passar både FIXTEC SDS-plus och Hex 11 fäste. FIXTEC adapter och centerborr är nödvändigt. Tillverkade i Tyskland.

Ø (mm)	Total längd (mm) A	Antal tänder	Antal i förpackning	Orderkvantitet	Artikelnummer	EAN-kod
25	60	3	1	1	4932399100	4002395357048
30	60	3	1	1	4932399101	4002395357055
35	60	3	1	1	4932399102	4002395357062
40	60	3	1	1	4932399103	4002395357079
45	60	3	1	1	4932399104	4002395357086
50	60	3	1	1	4932399105	4002395357093
55	60	3	1	1	4932399106	4002395357109
60	60	5	1	1	4932399108	4002395357123
63	60	5	1	1	4932399109	4002395357130
65	60	5	1	1	4932399110	4002395357147
68	60	5	1	1	4932399111	4002395357154
70	60	5	1	1	4932399112	4002395357161
74	60	5	1	1	4932399114	4002395357185
76	60	5	1	1	4932399115	4002395357192
80	60	5	1	1	4932399117	4002395357215
85	60	5	1	1	4932399118	4002395357222
90	60	5	1	1	4932399119	4002395357239
105	60	6	1	1	4932399120	4002395357246

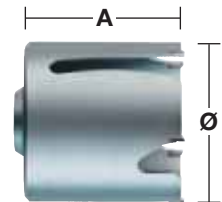
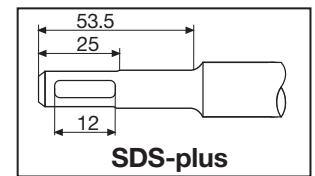

## Universal TCT-hålsågsats

Innehåller: TCT Universal hålsåg, försänkning, 180 mm SDS-plus adapter och TCT centerborr Ø 8 x 200 mm.

Försänkaren kan tas bort vid arbete i trä och tegel.

Ø (mm)	Total längd (mm) A	Arbetslängd (mm) B	Antal i förpackning	Orderkvantitet	Artikelnummer	EAN-kod
68	205	60	4	1	4932399298	4002395359127

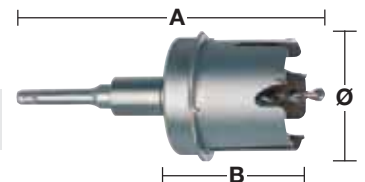

## Försänkning

Försänkning - Används tillsammans med 68mm TCT-hålsågen för att göra hål med försänkning till stickkontakter i gipsväggar.

Ø (mm)	Max. såghöjd (mm) A	Antal tänder	Antal i förpackning	Orderkvantitet	Artikelnummer	EAN-kod
68	2	3	1	1	4932399127	4002395357314



## Systemtillbehör TCT universal Hålsåg

Både SDS-plus och Hex adapter kräver centerborr.

Beskrivning	Skaftfäste	Ø (mm)	Total längd (mm) A	Antal i förpackning	Orderkvantitet	Artikelnummer	EAN-kod
① FIXTEC adapter.	SDS-Plus		118	1	1	4932399121	4002395357253
① FIXTEC adapter.	SDS-Plus		220	1	1	4932399134	4002395357406
① FIXTEC adapter.	SDS-Plus		370	1	1	4932399122	4002395357260
② FIXTEC adapter.	11 mm Hex		118	1	1	4932399123	4002395357277
② FIXTEC adapter.	11 mm Hex		370	1	1	4932399124	4002395357284
③ TCT Centerborr för murbruk, tegel etc.		8	120	1	1	4932399125	4002395357291
④ HSS centerborr för trä och plast.		7.4	120	1	1	4932399126	4002395357307

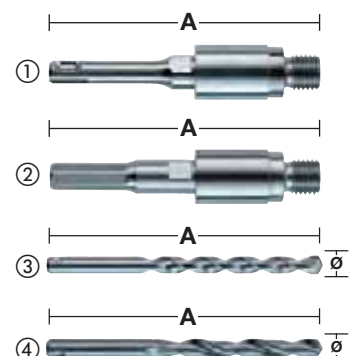

SDS-MAX HAMMARBORR

# SNABBARE BORRNING, LÄNGRE LIVSLÄNGD

DEN NYA GENERATIONENS  
SDS-MAX HAMMARBORR  
GER DEN SNABBASTE  
OCH MEST HÅLLBARA  
LÖSNINGEN FÖR  
BORRNING I ARMERAD  
BETONG



**KONISK  
SPIRALKANT**  
FÖR SNABBARE  
BORRNING



**FÖRSTÄRKT  
KÄRNA**  
LÄGRE VIBRATIONSIVÅ  
OCH FÄRRE BROTT



**4 X 90°  
SPETSGEOMETRI**  
GER MAXIMAL  
PRESTANDA I ARMERAD  
BETONG  
OCH SÄKERSTÄLLER  
RUNDA HÅL



**BREAKER  
POINTS**  
SKAPAR  
MICROSPRICKOR  
I DET BORRADE  
MATERIALET



**CENTRERINGSSPETS**  
SÄKERSTÄLLER RAK  
BORRNING



**ARMERINGSSKYDD**  
FÖRHINDRAR BORRET  
FRÅN ATT FASTNA

UPP TILL  
**25%**  
SNABBARE  
JFM. FÖREGÅENDE  
GENERATION

Snabbare borrning och  
runda hål även vid träff i  
armeringsjärn i betongen



SDS-MAX

## SDS-Max borrh - 4-skärs

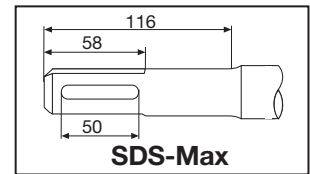
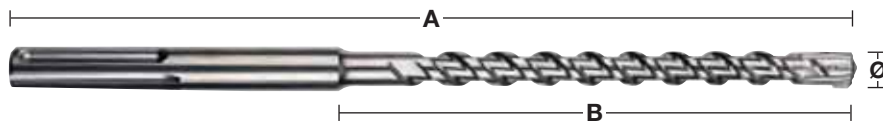
**NYHET**

Ø (mm)	Total längd (mm) A	Arbetslängd (mm) B	Förborring	Antal i förpackning	Orderkvantitet	Artikelnummer	EAN-kod
12	340	200		1	1	4932352750	4002395374083
12	540	400	✓	1	1	4932352751	4002395374090
12	690	550		1	1	4932430727	4002395383887
14	340	200		1	1	4932352752	4002395374106
14	540	400	✓	1	1	4932352753	4002395374113
15	340	200		1	1	4932352754	4002395374120
15	540	400	✓	1	1	4932352755	4002395374137
16	340	200		1	1	4932352756	4002395374144
16	540	400	✓	1	1	4932352757	4002395374151
16	940	800	✓	1	1	4932352758	4002395374168
16	1320	1180	✓	1	1	4932352759	4002395374175
18	340	200		1	1	4932352760	4002395374182
18	540	400	✓	1	1	4932352761	4002395374199
18	940	800	✓	1	1	4932352762	4002395374205
18	1320	1180	✓	1	1	4932352763	4002395374212
20	320	200		1	1	4932352764	4002395374229
20	520	400	✓	1	1	4932352765	4002395374236
20	920	800	✓	1	1	4932352766	4002395374243
20	1320	1200	✓	1	1	4932352767	4002395374250
22	320	200		1	1	4932352768	4002395374267
22	520	400	✓	1	1	4932352769	4002395374274
22	920	800	✓	1	1	4932352770	4002395374281
22	1320	1200	✓	1	1	4932352771	4002395374298
24	320	200		1	1	4932352772	4002395374304
24	520	400	✓	1	1	4932352773	4002395374311
25	320	200		1	1	4932352774	4002395374328
25	520	400	✓	1	1	4932352775	4002395374335
25	920	800	✓	1	1	4932352776	4002395374342
25	1320	1200	✓	1	1	4932352777	4002395374359
26	520	400		1	1	4932430728	4002395383894
28	370	250		1	1	4932352778	4002395374366
28	570	450	✓	1	1	4932352779	4002395374373
28	670	550	✓	1	1	4932352780	4002395374380
28	920	800	✓	1	1	4932352781	4002395374397
28	1320	1200	✓	1	1	4932352782	4002395374403
30	370	250		1	1	4932352783	4002395374410
30	570	450		1	1	4932352784	4002395374427
30	920	800		1	1	4932430729	4002395383900
32	370	250		1	1	4932352785	4002395374434
32	570	450		1	1	4932352786	4002395374441
32	920	800	✓	1	1	4932352787	4002395374458
32	1320	1200	✓	1	1	4932352788	4002395374465
35	370	250		1	1	4932352789	4002395374472
35	570	450		1	1	4932352790	4002395374489
35	920	800	✓	1	1	4932352791	4002395374496
38	370	250		1	1	4932352792	4002395374502
38	570	450		1	1	4932352793	4002395374519
40	370	250		1	1	4932352794	4002395374526
40	570	450	✓	1	1	4932352795	4002395374533
40	920	800	✓	1	1	4932352796	4002395374540
40	1320	1200	✓	1	1	4932352797	4002395374557
45	570	450		1	1	4932352798	4002395374564
45	920	800		1	1	4932430730	4002395383917
50	570	450		1	1	4932430731	4002395383924
52	570	450		1	1	4932352799	4002395374571
<b>SDS-Max 5-delars borrhssats.</b>							
Ø 16 / 18 x 540 mm och Ø 20 / 22 / 25 x 520 mm.				5	1	4932352800	4002395374588



## SDS-Max DL hammarborr

- Snabbare och mer effektivt borrar tack vare den effektiva dammborttagningen.
- Effektiv borrar utan damm ger renare och säkrare arbetsmiljö.
- Borrspetsen hålls nerkyld och ger därför längre livslängd.
- 4-skärs design förhindrar borret från att fastna i armeringsjärn.
- Detta borrar säkerställer exakta och perfekt runda hål, och är i enlighet med PGM.
- Universaladapter som passar de vanligaste dammsugare på marknaden. Passar slangdiameter 32-38 mm.

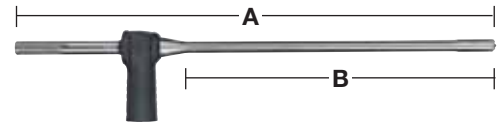

Ø (mm)	Total längd (mm) A	Arbetslängd (mm) B	Antal i förpackning	Orderkvantitet	Artikelnummer	EAN-kod
16	600	400	1	1	4932459287	4058546002534
18	600	400	1	1	4932459288	4058546002541
20	600	400	1	1	4932459289	4058546002558
22	600	400	1	1	4932459290	4058546002565
24	600	400	1	1	4932459291	4058546002572
25	600	400	1	1	4932459292	4058546002589
28	600	400	1	1	4932459293	4058546002596
28	900	900	1	1	4932459294	4058546002602
30	600	400	1	1	4932459295	4058546002619
30	900	700	1	1	4932459296	4058546002626
32	600	400	1	1	4932459297	4058546002633
32	900	700	1	1	4932459298	4058546002640
35	600	400	1	1	4932459299	4058546002657
35	900	700	1	1	4932459300	4058546002664

Universaladapter till dammsugare.

1

1

4931416173

4002395805501



## SDS-Max TCT tunnelborr - Tillverkad i ett stycke

- Tillverkad i ett stycke.
- Längre livslängd.
- Passar alla borrhämmare.
- Tillverkade i Tyskland.
- Tunnelborr (inkl. gängad tapp).

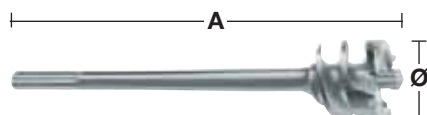
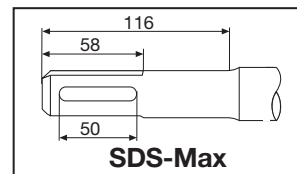

Ø (mm)	Total längd (mm) A	Antal i förpackning	Orderkvantitet	Artikelnummer	EAN-kod
45	550	1	1	4932373892	4002395353217
45	990	1	1	4932399366	4002395359837
55	550	1	1	4932373893	4002395353224
55	990	1	1	4932399368	4002395359851
65	550	1	1	4932373894	4002395353231
65	990	1	1	4932399370	4002395359875
80	550	1	1	4932373895	4002395353248
80	990	1	1	4932399372	4002395359899

## SDS-Max TCT kärnborr - Tillverkad i ett stycke

- Tillverkad i ett stycke.
- Längre livslängd.
- Levereras med centerborr och demonteringsverktyg.
- Passar alla borrhämmare.
- Tillverkade i Tyskland.



Beskrivning	Ø (mm)	Total längd (mm) A	Antal i förpackning	Orderkvantitet	Artikelnummer	EAN-kod
①	50	290	1	1	4932399373	4002395359905
	50	550	1	1	4932373884	4002395353132
	68	290	1	1	4932399374	4002395359912
	68	550	1	1	4932373885	4002395353149
	80	290	1	1	4932399375	4002395359929
	80	550	1	1	4932373886	4002395353156
	100	550	1	1	4932373888	4002395353170
	125	550	1	1	4932373889	4002395353187
② Demonteringsverktyg.			1	1	4932373890	4002395353194
③ Pilotborr.	11	120	1	1	4932245967	4002395307111

## SDS-Max TCT kärnborr - 2-delad design

Passar ej till borrhämmare > 10 kg.  
Tillverkade i Tyskland.

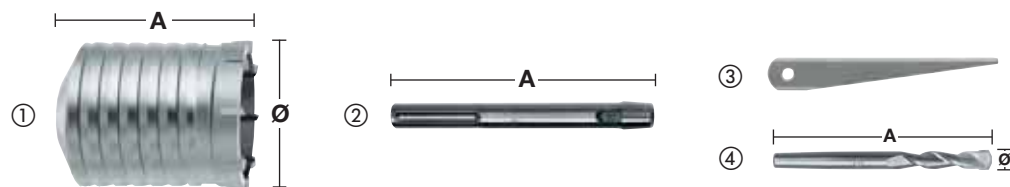

Beskrivning	Ø (mm)	Total längd (mm) A	Antal i förpackning	Orderkvantitet	Artikelnummer	EAN-kod
①	40	100	1	1	4932245992	4002395307180
	50	100	1	1	4932430732	4002395383931
	60	100	1	1	4932430733	4002395383948
	65	100	1	1	4932245994	4002395307203
	68	100	1	1	4932430734	4002395383955
	80	100	1	1	4932245995	4002395307210
	90	100	1	1	4932430735	4002395383962
	100	100	1	1	4932367304	4002395336432
	125	100	1	1	4932367306	4002395336456
	150	100	1	1	4932367308	4002395336470
② Skaft - SDS-Max.		180	1	1	4932343667	4002395315932
		450	1	1	4932343670	4002395315949
③ Demonteringsverktyg.			1	1	4932604214	4002395311231
④ Pilotbör.	11	120	1	1	4932245967	4002395307111

## Adapter



Beskrivning	Verktögsfäste	Bitsfäste	Antal i förpackning	Orderkvantitet	Artikelnummer	EAN-kod
Adapter.	SDS-Max	SDS-Plus	1	1	4932359490	4002395325795

## SDS-Max Vario förlängningssystem

- Flexibelt verktygssystem: anpassas efter önskad längd kombinerat med kärnborr eller tunnelborr. Rekommenderas att maximalt använda 3 förlängningstillsatser.
- Kostnadseffektiv: olika borrarstorlekar kan enkelt bytas och snabbt sättas samman.
- Passar borrhammare upp till 8 kg.
- Vario tunnelborr (inkl. gängad tapp).

Beskrivning	Ø (mm)	Total längd (mm) A	Antal i förpackning	Orderkvantitet	Artikelnummer	EAN-kod
① SDS-Max adapter		195	1	1	4932430736	4002395383979
② Vario förlängare inkl. gängad tapp	25	280	1	1	4932430737	4002395383986
③ Vario gängad tapp			1	1	4932430738	4002395383993
④ Vario gängad tapp konisk anslutning 1:8 för TCT kärnborr			1	1	4932430748	4002395384099
⑤ TCT Kärnborr.	40	100	1	1	4932245992	4002395307180
	50	100	1	1	4932430732	4002395383931
	60	100	1	1	4932430733	4002395383948
	65	100	1	1	4932245994	4002395307203
	68	100	1	1	4932430734	4002395383955
	80	100	1	1	4932245995	4002395307210
	90	100	1	1	4932430735	4002395383962
	100	100	1	1	4932367304	4002395336432
	125	100	1	1	4932367306	4002395336456
	150	100	1	1	4932367308	4002395336470
⑥ Demonteringsverkty			1	1	4932604214	4002395311231
⑦ Pilotborr.	11	120	1	1	4932245967	4002395307111
⑧ Vario tunnelborr (inkl. gängad tapp).	30	150	1	1	4932430739	4002395384006
	35	150	1	1	4932430740	4002395384013
	40	150	1	1	4932430743	4002395384044
	45	150	1	1	4932430744	4002395384051
	55	150	1	1	4932430745	4002395384068
	60	150	1	1	4932430741	4002395384020
	68	150	1	1	4932430746	4002395384075
	80	150	1	1	4932430747	4002395384082
	90	150	1	1	4932430742	4002395384037

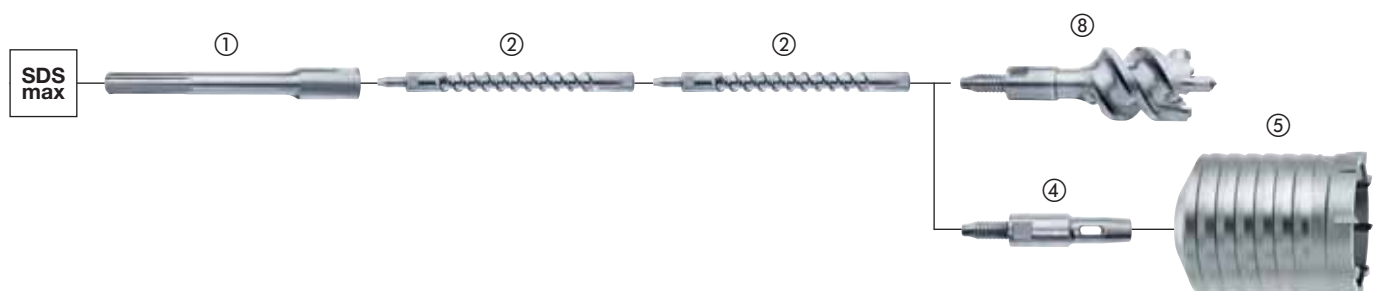
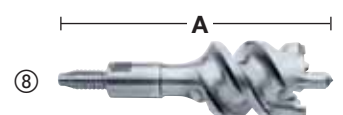
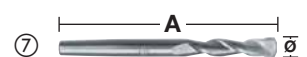
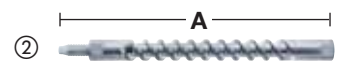

# Drill Connect

Det innovativa och patenterade Drill Connect systemet är den ultimata lösningen för alla som önskar större flexibilitet borring med stora diameter.

## Flexibel:

Drill Connect fungerar som en länk mellan maskin och hammarborr. I den ena änden passar systemet till alla borrar, borkronor och tunnelbollar med SDS-Max fäste. I den andra änden mellan maskinen och Drill Connect är det plats för förlängare i flera olika längder.

## Universell:

Förlängarna kan fås i flera olika längder till borrarhammare med antingen SDS-Max, Spline eller 19 mm Hex fäste. Korta eller långa – valet är ditt!

## Kostnadseffektivt:

Professionella användare vill alltid ha användning för både långa och korta borrar. Beroende på användningsområde ska de ibland dessutom ha samma diameter. Men nu kan antalet borrar reduceras med hjälp av Drill Connect systemet som gör det möjligt att byta mellan olika diametrar och längder på ett snabbt och enkelt sätt. Detta innebär att du med fördel kan köpa korta borrar, som är billigare, för att sedan öka längden med den prisvärda förlängaren som passar till samtliga borrar. Det betyder även att verktygslådan blir lättare och mer överskådlig med färre delar.



## 100% Kraft:

Drill Connect säkrar en snabb och säker förbindelse mellan maskinen och borrar och säkerställer därför att 100% av slagkraften når fram till borrarspetsen.



## Lägre vikt:

Kombinationen med ett kort borrar och en förlängare med en diameter på 18 mm i diameter, reducerar den totala vikten med upp till 15%.

- Vi rekommenderar att rengöra Drill Connect från betongdamm och regelmässigt smörja in den med fett (ID-nr. 4932352273).
- Drill Connect är enbart lämpad för borrar med en diameter över 32 mm och borrarhammare upp till 8 kg.

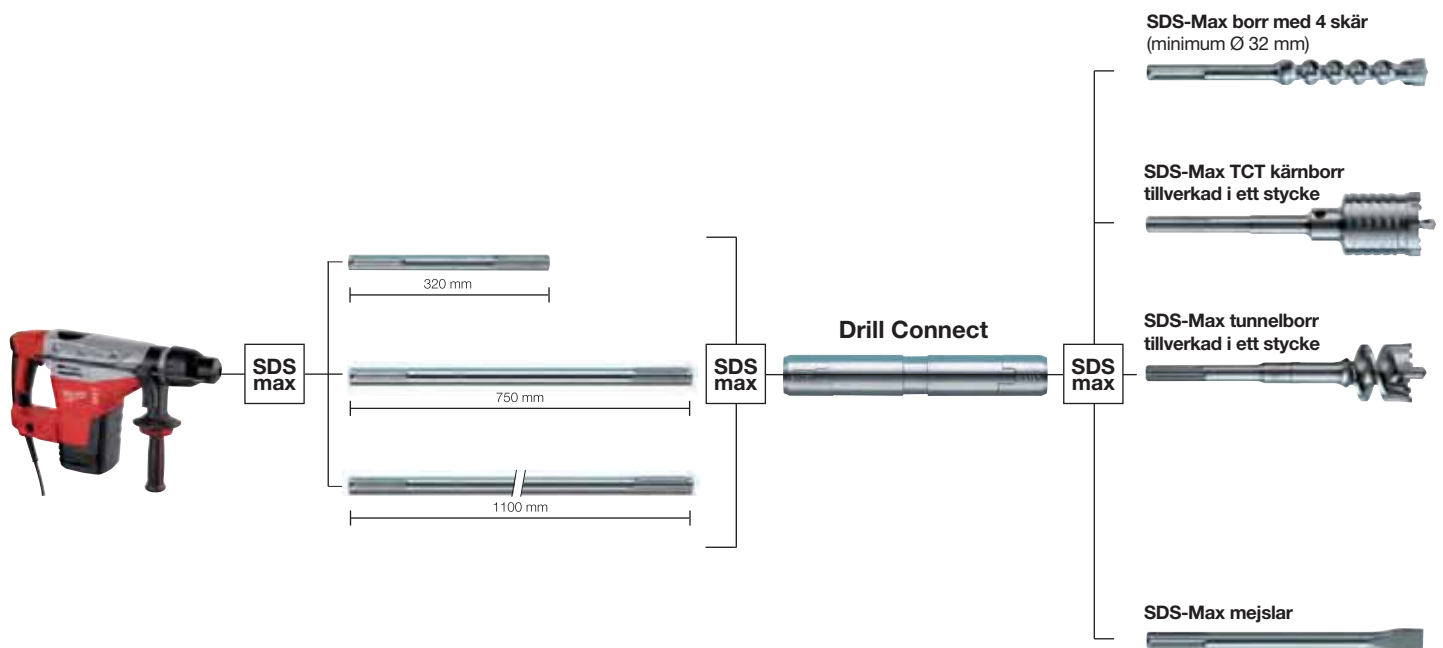

## Drill Connect

Lämpar sig endast för borrarverktyg som har en större diameter än 32 mm.  
För användning med borrarhammare upp till 8kg.

Beskrivning	Verktogs-fäste	Drill connect fäste	Total längd (mm) A	Antal i förpackning	Orderkvantitet	Artikelnummer	EAN-kod
Drill Connect.	SDS-Max	SDS-Max	190	1	1	4932399128	4002395357321

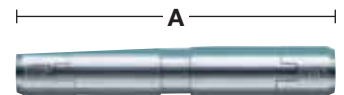

## Förlängare

Beskrivning	Verktogs-fäste	Drill connect fäste	Längd (mm) A	Antal i förpackning	Orderkvantitet	Artikelnummer	EAN-kod
SDS-Max förlängare.	SDS-Max	SDS-Max	320	1	1	4932399242	4002395358533
SDS-Max förlängare.	SDS-Max	SDS-Max	750	1	1	4932399129	4002395357338
SDS-Max förlängare.	SDS-Max	SDS-Max	1100	1	1	4932399243	4002395358540

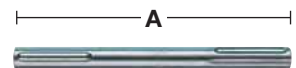

## Fett

Fettet har utformats för att effektivt smörja och skydda både verktyget och tillbehören för ökad livslängd.  
Applicera en mindre mängd fett direkt på borrets-, mejselns- eller kärnborrets skaft etc.  
Innehåller 50g.

Beskrivning	Antal i förpackning	Orderkvantitet	Artikelnummer	EAN-kod
Fett.	1	1	4932352273	4002395369324
Diskdisplay innehåller 15 x Smörjfettstuber 4932352273.	15	1	4932459598	4058546027704



# Mejslar

Varje Milwaukee® mejsel tillverkas med 150 års erfarenhet, vi vet vad som krävs för att tillverka mejslar av högsta kvalitet. En kvalitetsmejsel måste klara av det dagliga arbetet av rivning och demolering, vilket kräver en mejsel som klarar de tuffaste slitagen under de tuffaste omständigheterna utan att gå sönder.

Med detta i tankarna lägger vi mycket kraft på att ta fram det perfekta råmaterialet och använda den absolut senaste tekniken vid tillverkningen.

Som basmaterial använder vi ett speciellt legerat stål, sedan börjar ett hantverk där varje mejsel smides, hårdas och slipas individuellt vid rätt temperatur fram tills den blir klar.

Mejslarna tillverkas med precision enligt traditionellt smide tillsammans med modern sofistikerad teknik för att få fram den speciella designen på spetsen av mejseln.

Värmebehandlingsprocessen är totalt sluten och datorövervakad. Detta garanterar att mejseln är härdad till 55 HRC. Värmebehandlingsprocessen skapar en härdad yta på mejseln som ger ett stark motstånd mot slag i kombination med en flexibel elasticitet.

Mejseln behandlas sedan mot rostangrepp och sluligen får den sin Milwaukee® logo inbränt av laser.

För att uppnå riktigt lång livslängd kan alla våra mejslar slipas om, många gånger.

Milwaukee® mejslar står för 100% kvalitet.  
Tillverkade i Tyskland.



① Konvex vinkeldesignad spets ger ett bättre genomslag och är lättare att slipa om.

② En stark kropp tillverkad av legerat stål av högsta kvalitet.

③ Fästet är maskintillverkat med exakt tolerans för att minska slitaget på mejsel samt maskin.

④ Avrundade kanter för att förhindra sprickor.

⑤ Slagytan är platt så att 100% av slagenergin når fram till spetsen.

## Tips för underhåll

1. Smörj fästet regelbundet (Milwaukee® smörjfett ID-nr. 4932352273).
2. Håll fästet rent från damm.
3. Pressa inte mejseln i sidled. Använd den inte som kofot.
4. Lagra inte mejslar utomhus vid temperaturer under fryspunkten.  
Om så är fallet värm upp mejseln innan användning.

## SDS-Plus mejslar

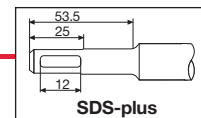

### SDS-Plus spetsmejsel

Spetsmejsel optimerad för batteridrivna verktyg (max 5j)  
 Dubbelt så lång härdad spets jämfört med standard mejslar för ökad livslängd.  
 Solitt 10 mm skaft på mejselns fulla längd för bästa möjliga hållbarhet.  
 Lätt att hantera i arbetsställningar över huvud eller i trånga utrymme.

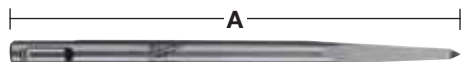

Total längd (mm) A	Bladbredd (mm)	Antal i förpackning	Orderkvantitet	Artikelnummer	EAN-kod
--------------------	----------------	---------------------	----------------	---------------	---------

180	-	1	1	4932451731	4002395276813
-----	---	---	---	------------	---------------

### SDS-Plus spetsmejsel

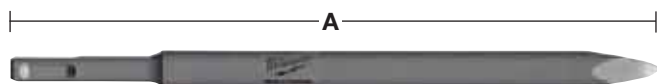

Total längd (mm) A	Bladbredd (mm)	Antal i förpackning	Orderkvantitet	Artikelnummer	EAN-kod
--------------------	----------------	---------------------	----------------	---------------	---------

250	-	1	1	4932339625	4002395304813
-----	---	---	---	------------	---------------

### SDS-Plus självslipande spetsmejsel

Upp till 2x längre livslängd jämfört med traditionella spetsmejslar.  
 Förlängd spets ger längre livslängd.  
 Spetsen bibehåller sin form genom hela mejselns livslängd och minimerar behovet för slipning.  
 Förstärkt huvud som bibehåller sin form genom hela livstiden.  
 Självslipande mejsel som bibehåller produktiviteten genom att effektivt bryta materialet.

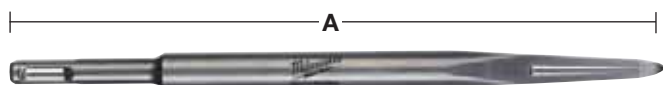

Total längd (mm) A	Bladbredd (mm)	Antal i förpackning	Orderkvantitet	Artikelnummer	EAN-kod
--------------------	----------------	---------------------	----------------	---------------	---------

250	-	1	1	4932459279	4058546002459
-----	---	---	---	------------	---------------

### SDS-Plus flatmejsel

Spetsmejsel optimerad för batteridrivna verktyg (max 5j)  
 Dubbelt så lång härdad spets jämfört med standard mejslar för ökad livslängd  
 Solid 10 mm skaft på mejselns fulla längd för bästa möjliga hållbarhet  
 Lätt att hantera i arbetsställningar över huvud eller i trånga utrymme

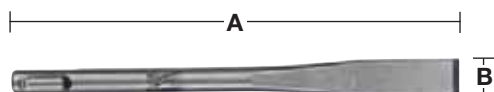

Total längd (mm) A	Bladbredd (mm) B	Antal i förpackning	Orderkvantitet	Artikelnummer	EAN-kod
--------------------	------------------	---------------------	----------------	---------------	---------

180	14	1	1	4932451732	4002395276820
-----	----	---	---	------------	---------------



## SDS-Plus mejslar

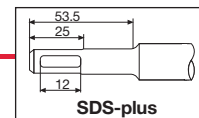

### SDS-Plus flatmejsel

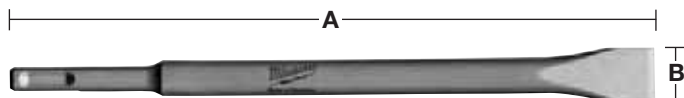

Total längd (mm) A	Bladbredd (mm) B	Antal i förpackning	Orderkvantitet	Artikelnummer	EAN-kod
250	20	1	1	4932339626	4002395304820

### SDS-Plus självslipande flatmejsel

Upp till 2x längre livslängd än standard mejslar.

Förlängd borspets ger längre livslängd.

Mejselspetsen behåller formen under hela dess livslängd och minimerar därför behovet för att slipas om.

Det förstärkta mejselhuvudet bibehåller sin form under hela sin livslängd.

Effektiv demolering i materialet ger en självslipande effekt och en mejsel som presterar bättre och längre.

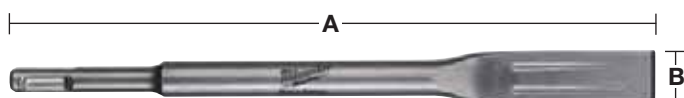

Total längd (mm) A	Bladbredd (mm) B	Antal i förpackning	Orderkvantitet	Artikelnummer	EAN-kod
250	20	1	1	4932459280	4058546002466

### SDS-Plus bredmejsel

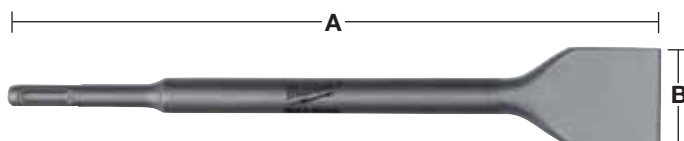

Total längd (mm) A	Bladbredd (mm) B	Antal i förpackning	Orderkvantitet	Artikelnummer	EAN-kod
250	40	1	1	4932367146	4002395334377

### SDS-Plus mejselset



Beskrivning	Antal i förpackning	Orderkvantitet	Artikelnummer	EAN-kod
3-delars mejselset (200 mm längd). 1 x Spetsmejsel. 1 x Flatmejsel. 1 x Bredmejsel	3	1	4932430001	4002395376629

## SDS-Plus mejslar

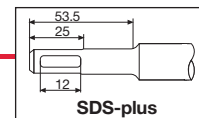

### SDS-Plus kakelmejsel

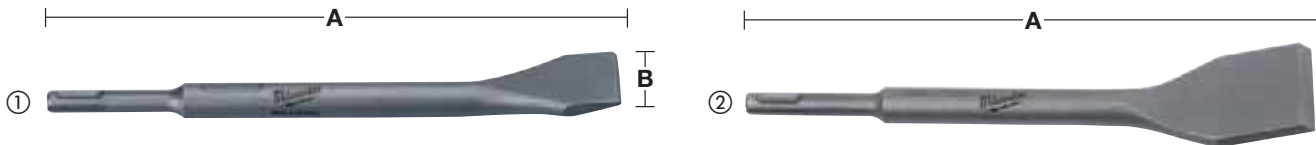

Vinklat huvud för att förhindra skador på väggen när kakelplattor tas bort.

	Total längd (mm) A	Bladbredd (mm) B	Antal i förpackning	Orderkvantitet	Artikelnummer	EAN-kod
①	250	40	1	1	4932353424	4002395320202
②	250	50	1	1	4932352343	4002395370023

### SDS-Plus hålmejsel

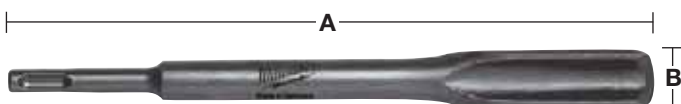

	Total längd (mm) A	Bladbredd (mm) B	Antal i förpackning	Orderkvantitet	Artikelnummer	EAN-kod
	250	25	1	1	4932339627	4002395304837

### SDS-Plus bred kakelmejsel

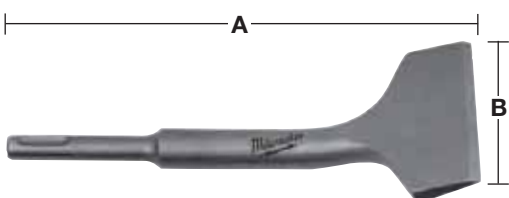

	Total längd (mm) A	Bladbredd (mm) B	Antal i förpackning	Orderkvantitet	Artikelnummer	EAN-kod
	165	75	1	1	4932352344	4002395370030

### SDS-Plus skrapa

För bortskrapning av lim, färg och gips.

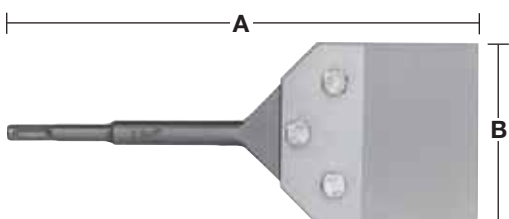

Beskrivning	Total längd (mm) A	Bredd (mm) B	Antal i förpackning	Orderkvantitet	Artikelnummer	EAN-kod
Komplett skrapa.	250	100	1	1	4932352919	4002395375776
Extra 1 mm tjockt blad med 3st skruvar och muttrar.			1	1	4932352920	4002395375783

## SDS-Max mejslar

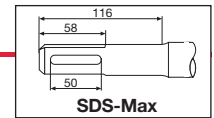

### SDS-Max självslipande spetsmejsel

Upp till 2x längre livslängd än standard mejslar.

Förlängd borrarpspets ger längre livslängd.

Mejselspetsen behåller formen under hela dess livslängd och minimerar därför behovet för att slipas om.

Det förstärkta mejselhuvudet bibehåller sin form under hela sin livslängd.

Effektiv demolering i materialet ger en självslipande effekt och en mejsel som presterar bättre och längre.

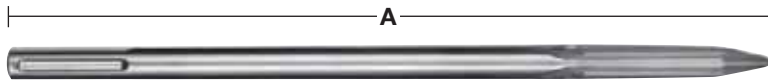

Total längd (mm) A	Bladbredd (mm)	Antal i förpackning	Orderkvantitet	Artikelnummer	EAN-kod
400	-	1	1	4932459281	4058546002473
400	-	20	1	4932459342	4058546010034

### SDS-Max spetsmejslar

Idealisk för många olika bilnings- och rivningsapplikationer i betong och slaggbetong block.

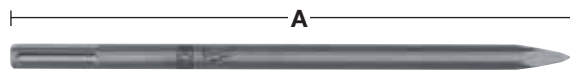

Total längd (mm) A	Bladbredd (mm)	Antal i förpackning	Orderkvantitet	Artikelnummer	EAN-kod
280	-	1	1	4932343734	4002395317509
400	-	1	1	4932343735	4002395317516
400	-	20	1	4932399302	4002395359165
600	-	1	1	4932343736	4002395317523

### SDS-Max självslipande flatmejsel

Upp till 2x längre livslängd än standard mejslar.

Förlängd borrarpspets ger längre livslängd.

Mejselspetsen behåller formen under hela dess livslängd och minimerar därför behovet för att slipas om.

Det förstärkta mejselhuvudet bibehåller sin form under hela sin livslängd.

Effektiv demolering i materialet ger en självslipande effekt och en mejsel som presterar bättre och längre.

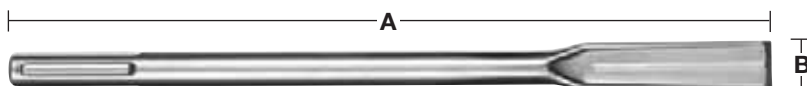

Total längd (mm) A	Bladbredd (mm) B	Antal i förpackning	Orderkvantitet	Artikelnummer	EAN-kod
400	25	1	1	4932459282	4058546002480
400	25	20	1	4932459343	4058546010041

## SDS-Max mejslar

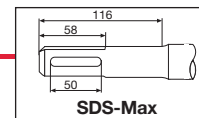

### SDS-Max flatmejslar

Idealisk för många olika bilning- och rivningsapplikationer i betong.

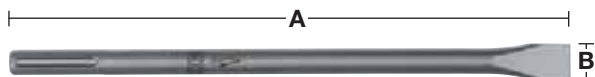

Total längd (mm) A	Bladbredd (mm) B	Antal i förpackning	Antal i förpackning	Artikelnummer	EAN-kod
280	25	1	1	4932343737	4002395317530
400	25	1	1	4932343738	4002395317547
400	25	20	1	4932399303	4002395359172
600	25	1	1	4932343739	4002395317554

### PCHDE - SDS-Max mejslar med dammsug

Universellt dammsugnings system som passar alla fabrikat av SDS-Max hammare.

Samlar upp 90% av borrhåldammet.

Minimerar städtiden efter utfört arbete.

Passar till Milwaukee® dammsugare med klick-system för smidig koppling.

Kan endast användas med DE mejslar som visas i tabellen nedan.

Följande reservdelar finns tillgängliga: Fjädrer (4931328988), Gummiring (5st) (4931455278), utsugskåpa (4931449576) och den främre slangen inklusive plastring (4931455277)



Beskrivning	Antal i förpackning	Orderkvantitet	Artikelnummer	EAN-kod
PCHDE. inkluderar 1 x SDS-Max spetsmejsel	1	1	4932455280	4002395247943
PCHDE. inkluderar 1 x SDS-Max flatmejsel	1	1	4932455275	4002395247936
SDS-Max DE spetsmejsel 400 mm	1	1	4932455144	4002395247981
SDS-Max DE flatmejsel 400 mm	1	1	4932455145	4002395247974

### SDS bredmejsel

Lämplig för borttagning av kakel, gipsväggar, tjocka lager av rost m.m.

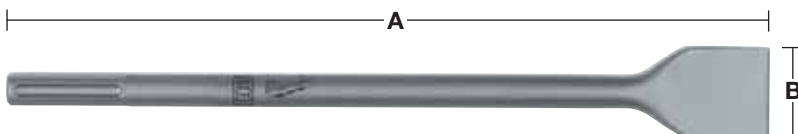

Total längd (mm) A	Bladbredd (mm) B	Antal i förpackning	Antal i förpackning	Artikelnummer	EAN-kod
400	50	1	1	4932343743	4002395317592
300	80	1	1	4932343744	4002395317608
300	115	1	1	4932343745	4002395317615

### SDS-Max kakelmejslar

Optimal för borttagning av kakel och puts på väggar.

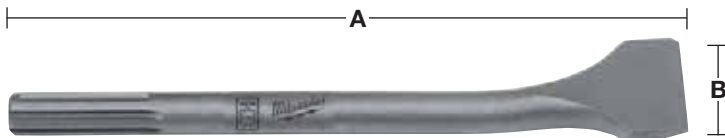

Total längd (mm) A	Bladbredd (mm) B	Antal i förpackning	Orderkvantitet	Artikelnummer	EAN-kod
300	80	1	1	4932399234	4002395358489

## SDS-Max mejslar

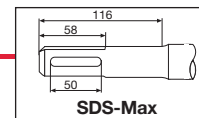

### SDS-Max hålmejsel

För att mejsla kanaler i vägg t.ex. för rör eller elektriska kablar. Lämplig för tegel, sten och betong.

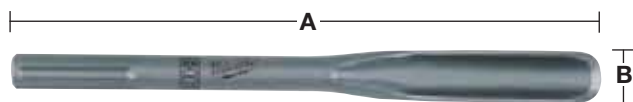

Total längd (mm) A	Bladbredd (mm) B	Antal i förpackning	Orderkvantitet	Artikelnummer	EAN-kod
300	26	1	1	4932343740	4002395317561

### SDS-Max spadmejsel

Spetsig egg: Lämplig för grävning i krita, singel och skiffer.

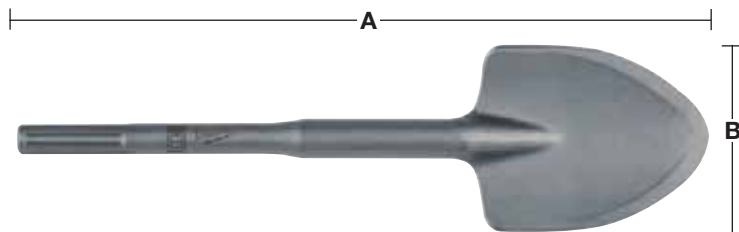

Total längd (mm) A	Bladbredd (mm) B	Antal i förpackning	Orderkvantitet	Artikelnummer	EAN-kod
400	110	1	1	4932343747	4002395317639

### SDS-Max ytbehandling / krysshammare

För grovbearbetning av betong innan ytbeläggning t.ex. gropar eller ojämna golv eller väggar måste ofta ruggas upp före de täcks med ett nytt lager av beläggning. 16 tänder

16 tänder

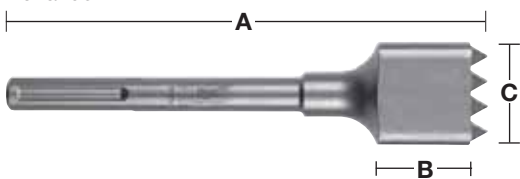

Total längd (mm) A	Arbetslängd (mm) B	Arbetshöjd (mm) C	Antal i förpackning	Orderkvantitet	Artikelnummer	EAN-kod
240	50	50	1	1	4932352918	4002395375769

### SDS-Max hållare för jordspett

Lämplig för drivning av elektroder / jordspett. Inte lämplig för drivning av järnspett.

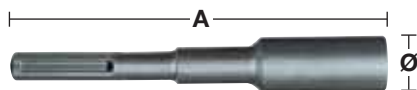

Ø (mm)	Total längd (mm) A	Antal i förpackning	Orderkvantitet	Artikelnummer	EAN-kod
13.3	220	1	1	4932451354	4002395159031
16.6	220	1	1	4932451355	4002395159048
22.2	220	1	1	4932451356	4002395159055

## 28 mm K-Hexagon mejslar

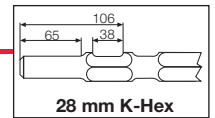

### 28 mm K-Hexagon spetsmejsel

**NYHET**

För rivningsjobb och för att skapa öppningar. Spetsen har definierade kanter som ger snabbare genomslag och förhindrar att mejseln sätter sig fast.

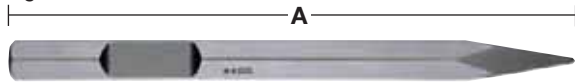

Total längd (mm) A	Bladbredd (mm)	Antal i förpackning	Orderkvantitet	Artikelnummer	EAN-kod
400	-	1	1	4932459774	4058546029463

### 28 mm K-Hexagon flatmejsel

**NYHET**

För rivningsjobb och för att skapa öppningar.

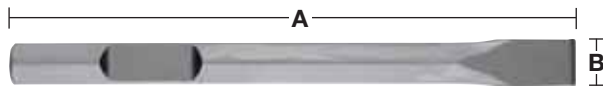

Total längd (mm) A	Bladbredd (mm) B	Antal i förpackning	Orderkvantitet	Artikelnummer	EAN-kod
400	35	1	1	4932459775	4058546029470

### 28 mm K-Hexagon kakelmejsel

**NYHET**

80 mm bredmejsel lämplig för borttagning och skrapning av betong och murbruk.

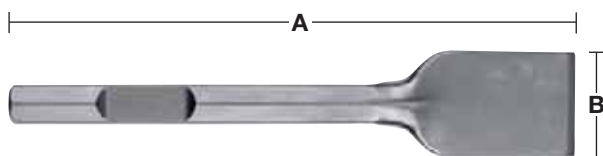

Total längd (mm) A	Bladbredd (mm) B	Antal i förpackning	Orderkvantitet	Artikelnummer	EAN-kod
400	80	1	1	4932459776	4058546029487

### 28 mm K-Hexagon spadmejsel

**NYHET**

För generellt landskapsarbete och vägarbete som till exempel att gräva i hårt komprimerad mark, lera och grus.

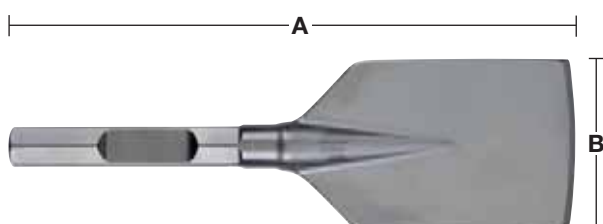

Total längd (mm) A	Bladbredd (mm) B	Antal i förpackning	Orderkvantitet	Artikelnummer	EAN-kod
400	125	1	1	4932459777	4058546029494

## 28 mm K-Hexagon mejslar

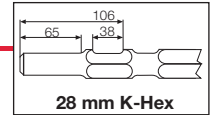

### 28 mm K-Hexagon asfaltmejsel

**NYHET**

För mejsling i asfalt och andra hårda underlag.

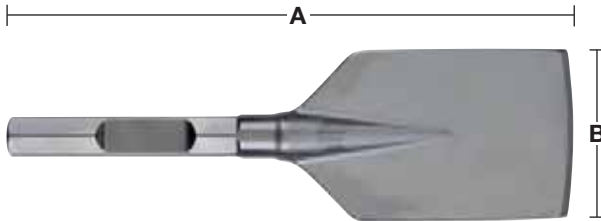

Total längd (mm) A	Bladbredd (mm) B	Antal i förpackning	Orderkvantitet	Artikelnummer	EAN-kod
400	90	1	1	4932459778	4058546029500

### 28 mm K-Hexagon koniskt universalfäste

**NYHET**

Koniskt universalfäste för komprimeringsverktyg.



Beskrivning	Antal i förpackning	Orderkvantitet	Artikelnummer	EAN-kod
28 mm K-Hexagon koniskt universalfäste	1	1	4932459779	4058546029517

### 28 mm K-Hexagon komprimeringsverktyg

**NYHET**

Lämplig för att pressa samman jord, sand, grus, ballast och krossad asfalt.

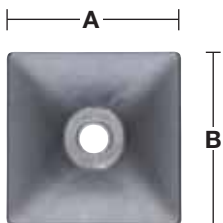

Total längd (mm) A	Bladbredd (mm) B	Antal i förpackning	Orderkvantitet	Artikelnummer	EAN-kod
200	200	1	1	4932459780	4058546029524

## 21 mm K-Hexagon mejslar

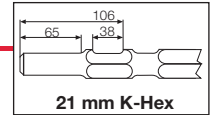

### 21 mm K-Hexagon spetsmejslar

Perfekt för ett flertal olika bilning- och rivningsapplikationer i betong och murbruk.

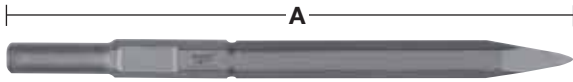

Total längd (mm) A	Bladbredd (mm)	Antal i förpackning	Orderkvantitet	Artikelnummer	EAN-kod
380	-	1	1	4932399251	4002395358632
450	-	1	1	4932399252	4002395358649
600	-	1	1	4932399253	4002395358656

### 21 mm K-Hexagon flatmejslar

Idealisk för ett brett område av bilningsapplikationer och mejsling av spår i betong men också rivningsarbeten.



Total längd (mm) A	Bladbredd (mm) B	Antal i förpackning	Orderkvantitet	Artikelnummer	EAN-kod
380	25	1	1	4932399256	4002395358687
450	25	1	1	4932399257	4002395358694
600	25	1	1	4932399258	4002395358700

### 21 mm K-Hexagon kakelmejslar

Perfekt för borttagning av gips, kakel och tjocka lager av rost.

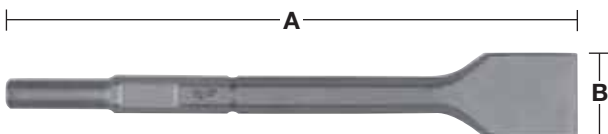

Total längd (mm) A	Bladbredd (mm) B	Antal i förpackning	Orderkvantitet	Artikelnummer	EAN-kod
300	50	1	1	4932399260	4002395358724
300	75	1	1	4932399261	4002395358731



## 21 mm K-Hexagon mejslar

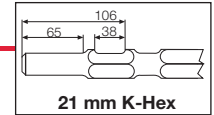

### 21 mm K-Hexagon spadmejslar

Lämplig för grävning i alla typer av mark – lera, jord, krita, singel och skiffer. Även grävning i tjäle. Inte lämplig för betong.

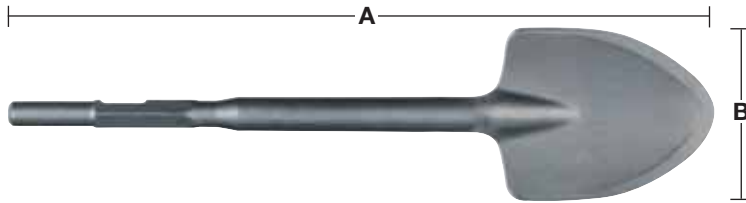

Total längd (mm) A	Bladbredd (mm) B	Antal i förpackning	Orderkvantitet	Artikelnummer	EAN-kod
533	110	1	1	4932399264	4002395358762

### 21 mm K-Hexagon - Hållare för jordspett

Lämplig för drivning av elektroder / jordspett. Inte lämplig för drivning av järnspett.

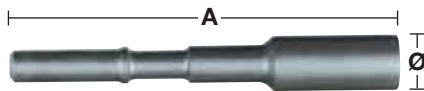

Ø (mm)	Total längd (mm) A	Antal i förpackning	Orderkvantitet	Artikelnummer	EAN-kod
12	222	1	1	4932399265	4002395358779
16	222	1	1	4932399266	4002395358786
25	222	1	1	4932399269	4002395358816

## Dammskydd

Skyddar maskinens fäste mot damm och smuts i samband med markarbeten.



Beskrivning	Antal i förpackning	Orderkvantitet	Artikelnummer	EAN-kod
Dammskydd	1	1	9170086960	4002395565504

## 21 mm K-Hexagon / SDS-Max specialverktyg

### Komprimeringsverktyg

Applikationer: Lämplig för att pressa samman jord och ballast innan betong fylls på. Komprimering vid återfyllning av diken. Kräver universalt koniskt fäste.

Beskrivning	Bredd (mm) A	Arbetslängd (mm) B	Antal i förpackning	Orderkvantitet	Artikelnummer	EAN-kod
Stampplatta	120	120	1	1	4932399270	4002395358823

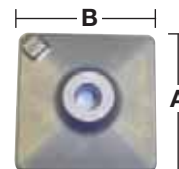

### Ytbehandlingsverktyg

Applikationer: För att jämna ut väggar eller golv av betong före en efterbehandling eller rugga upp ytan före påfyllning. Kräver universalt koniskt fäste.

Beskrivning	Längd (mm) A	Bredd (mm) B	Antal i förpackning	Orderkvantitet	Artikelnummer	EAN-kod
Ytbehandlingsverktyg (16 tänder)	50	50	1	1	4932399279	4002395358915

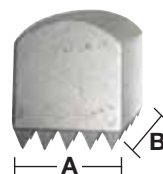

### Golvstädningsverktyg

Applikationer: För borttagning av golvklister, färg och annan golvbeläggning. Kräver universalt koniskt fäste.

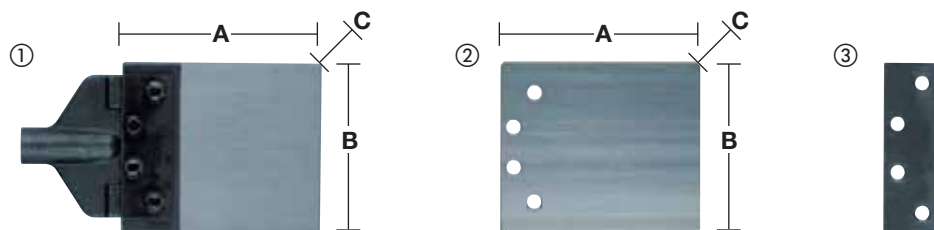









Beskrivning	Blidlängd (mm) A	Bladbredd (mm) B	Tjocklek (mm) C	Antal i förpackning	Orderkvantitet	Artikelnummer	EAN-kod
① Golvrengöringsverktyg med 2 mm blad kräver universalt koniskt fäste.	180	150	2	2	1	4932399272	4002395358847
② Reservdel 2 mm blad	180	150	2	1	1	4932399273	4002395358854
③ Extra spännlåsninganordning.				1	1	4932399275	4002395358878
④ Service set. 2 x packningar, 4 x muttrar, 4 x skruvar, 8 x brickor.				18	1	4932352300	4002395369591

### Koniskt universalfäste

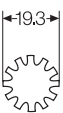
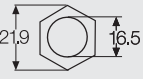
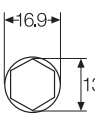
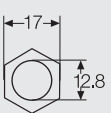
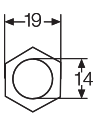

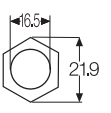
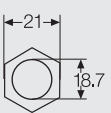
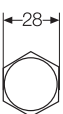
Beskrivning	Total längd (mm) A	Antal i förpackning	Orderkvantitet	Artikelnummer	EAN-kod
① Koniskt universalfäste SDS-Max.	300	1	1	4932343771	4002395317745
② Koniskt universalfäste 21 mm K-Hexagon.	300	1	1	4932399280	4002395358922
	450	1	1	4932399281	4002395358939

Namn		Ovanifrån	Passar till
① SDS-plus	Borr		AEG, Milwaukee®, Bosch, Dewalt, Hilti, Hitachi, Kango, Makita, Ryobi
① SDS-plus	Mejsel		AEG, Milwaukee®, Bosch, Dewalt, Hilti, Hitachi, Kango, Makita, Ryobi
② SDS-Max	Borr		AEG, Milwaukee®, Bosch, Dewalt, Hilti, Hitachi, Kango, Makita, Ryobi
② SDS-Max	Mejsel		AEG, Milwaukee®, Bosch, Dewalt, Hilti, Hitachi, Kango, Makita, Ryobi
③ Spline	Borr		AEG, Milwaukee®, Bosch, Dewalt, Hilti, Hitachi, Kango, Makita, Metabo
④ Twisted spline	Mejsel		AEG, Milwaukee®, Bosch, Dewalt, Hilti, Hitachi, Kango, Makita, Metabo
⑤ 13 mm Hexagon	Borr		Hitachi, Makita
⑥ 17 mm Hexagon	Mejsel		Hitachi, Makita
⑦ 19 mm K-Hexagon	Mejsel		Kango
⑧ 19 mm Hexagon	Mejsel		AEG, Milwaukee®, Bosch, Dewalt, Ryobi
⑨ 21 mm K-Hexagon	Borr		Hitachi, Kango, Makita, Milwaukee®
⑩ 21 mm K-Hexagon	Mejsel		Hitachi, Kango, Makita, Milwaukee®
⑪ 28 mm K-Hexagon	Mejsel		AEG, Milwaukee®
⑫ 32 mm Hexagon	Mejsel		Atlas Copco, Kango, Milwaukee®

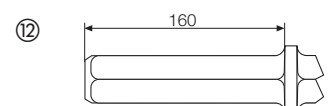
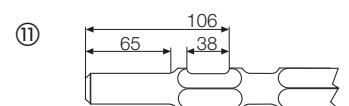
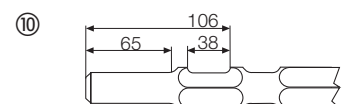
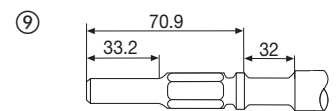
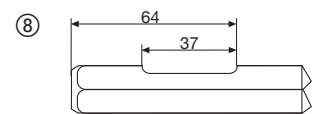
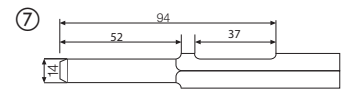
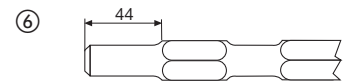
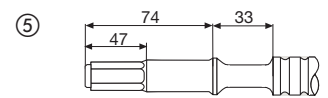
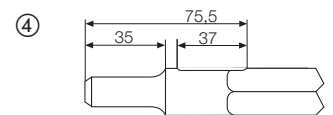
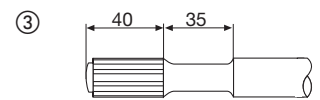
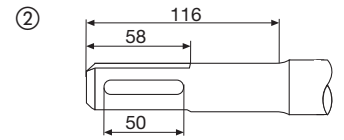
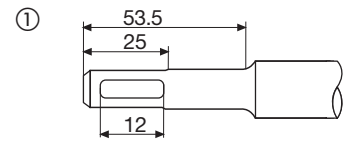

## Betongborr - runt fäste - DIN 8039

Diamantslipad slagborspets i hårdmetall med två skär.

För borrar i tegel, kakel, marmor, betong, gips, skiffer, granit, hålmursblock, keramiska plattor, klinkers och alla slags natursten.

Tillverkade i Tyskland.

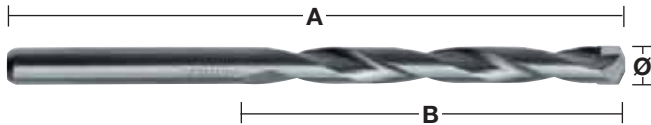

Ø (mm)	Total längd (mm) A	Arbetslängd (mm) B	Antal i förpackning	Orderkvantitet	Artikelnummer	EAN-kod
3	70	40	1	1	4932363630	4002395332007
3.5	80	45	1	1	4932399916	4002395365746
4	85	50	1	1	4932363631	4002395332014
4.5	85	50	1	1	4932363632	4002395332021
5	85	50	1	1	4932363633	4002395332038
5	150	90	1	1	4932363634	4002395332045
5.5	85	50	1	1	4932363635	4002395332052
5.5	150	90	1	1	4932367035	4002395333998
6	100	60	1	1	4932363636	4002395332069
6	150	90	1	1	4932363637	4002395332076
6	200	150	1	1	4932399383	4002395360000
6	400	350	1	1	4932352505	4002395371631
6	600	550	1	1	4932352506	4002395371648
6.5	100	60	1	1	4932363638	4002395332083
6.5	150	90	1	1	4932367036	4002395334605
7	100	60	1	1	4932363639	4002395332090
7	150	90	1	1	4932367037	4002395334612
7.5	100	60	1	1	4932399917	4002395365753
8	120	80	1	1	4932363640	4002395332106
8	200	150	1	1	4932363641	4002395332113
8	400	350	1	1	4932399384	4002395360017
8	600	550	1	1	4932352507	4002395371655
8.5	120	80	1	1	4932363642	4002395332120
9	120	80	1	1	4932363643	4002395332137
9.5	120	80	1	1	4932399919	4002395365777
10	120	80	1	1	4932363644	4002395332144
10	200	150	1	1	4932363645	4002395332151
10	400	350	1	1	4932399385	4002395360024
10	600	550	1	1	4932352508	4002395371662
11	150	85	1	1	4932363646	4002395332168
12	150	85	1	1	4932363647	4002395332175
12	200	150	1	1	4932363648	4002395332182
12	400	350	1	1	4932399386	4002395360031
12	600	550	1	1	4932352510	4002395371686
13	150	90	1	1	4932363649	4002395332199
13	400	350	1	1	4932352512	4002395371709
14	150	90	1	1	4932363650	4002395332205
14	400	350	1	1	4932399387	4002395360048
14	600	550	1	1	4932352513	4002395371716
15	160	100	1	1	4932399380	4002395359974
16	160	100	1	1	4932373914	4002395353446
16	400	350	1	1	4932399388	4002395360055
16	600	550	1	1	4932352514	4002395371723
18	160	100	1	1	4932399229	4002395358434
18	400	350	1	1	4932352515	4002395371730
20	160	100	1	1	4932399230	4002395358441
20	400	350	1	1	4932399389	4002395360062
20	600	550	1	1	4932352516	4002395371747
22	400	350	1	1	4932352517	4002395371754

①



②



① **Betongborsats (5 delar). Plastkassett.**

Ø 4 / 5 / 6 / 8 / 10 mm.

② **Betongborsats (8 delar). Plastkassett.**

Ø 3 / 4 / 5 / 6 / 7 / 8 / 9 / 10 mm.

## Betongborr Super - runt fäste -DIN 8039

Dessa högkvalitets betongborr har ett unik utformat borrhuvud med centrering och ett H-spiral spår som ger maximal borrhastighet och mycket längre livslängd när man borrar i betong, prefabricerad betong, tegel, natursten, kakel, skiffer och granit.

Från 12 mm har borret en kant på fästet som förhindrar att borret glider i chucken.

Tillverkade i Tyskland.

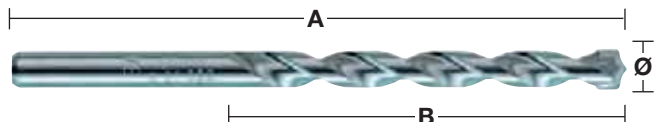

Ø (mm)	Total längd (mm) A	Arbetslängd (mm) B	Antal i förpackning	Orderkvantitet	Artikelnummer	EAN-kod
3	70	40	1	1	4932399394	4002395360116
4	85	50	1	1	4932399395	4002395360123
5	85	50	1	1	4932399396	4002395360130
5.5	85	50	1	1	4932399397	4002395360147
6	100	60	1	1	4932399398	4002395360154
6.5	100	60	1	1	4932399399	4002395360161
7	100	60	1	1	4932399400	4002395360178
8	120	80	1	1	4932399401	4002395360185
9	120	80	1	1	4932399402	4002395360192
10	120	80	1	1	4932399403	4002395360208
12	150	90*	1	1	4932399404	4002395360215
14	150	90*	1	1	4932399405	4002395360222
15	160	100*	1	1	4932399406	4002395360239
16	160	100*	1	1	4932399407	4002395360246
18	160	100*	1	1	4932399408	4002395360253
20	160	100*	1	1	4932399409	4002395360260
①	<b>Betongborr Super (5 delar). Plastkassett.</b>					
	Ø 4 / 5 / 6 / 8 / 10 mm.		5	1	4932352336	4002395369959
②	<b>Betongborr Super (7 delar). Plastkassett.</b>					
	Ø 4 / 5 / 5,5 / 6 / 7 / 8 / 10 mm.		7	1	4932352337	4002395369966

\*med extra kant på fästet



## Multi Material Universalborr

Dessa borrar kan användas i metall, trä eller sten, men endast i rotationsläge.

Hammarslag kan inte användas med dessa borrar.

Idealiskt för yrkesmän som behöver kunna borra igenom flera olika material på en gång.

Tillverkade i Tyskland.

①

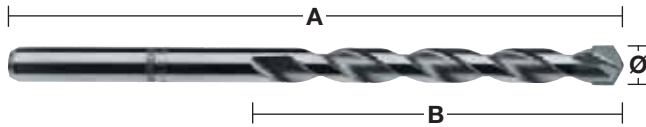

Ø (mm)	Total längd (mm) A	Arbetslängd (mm) B	Antal i förpackning	Orderkvantitet	Artikelnummer	EAN-kod
3	70	40	1	1	4932430147	4002395378081
4	85	50	1	1	4932430148	4002395378098
5	85	50	1	1	4932430149	4002395378104
5.5	85	50	1	1	4932430150	4002395378111
5.5	150	90	1	1	4932430151	4002395378128
6	100	60	1	1	4932430152	4002395378135
6	150	90	1	1	4932430153	4002395378142
6	200	150	1	1	4932430154	4002395378159
6.5	150	90	1	1	4932430155	4002395378166
6.5	200	150	1	1	4932430156	4002395378173
7	100	60	1	1	4932430157	4002395378180
8	120	80	1	1	4932430158	4002395378197
8	250	200	1	1	4932430159	4002395378203
10	120	80	1	1	4932430160	4002395378210
10	250	200	1	1	4932430161	4002395378227
12	150	90	1	1	4932430162	4002395378234
① Universalborrhets (7 delar). Plastkassett. Ø 3 / 4 / 5 / 6 / 6 / 8 / 10 mm.			7	1	4932352335	4002395369942
Universalborrhets (7 delar). Plastkassett. Ø 4 / 5 / 5,5 / 6 / 7 / 8 / 10 mm.			7	1	4932352836	4002395374946

## Glas- / kakelborr

Lämplig för glas, kakel, speglar och keramik.

Tillverkade i Tyskland.

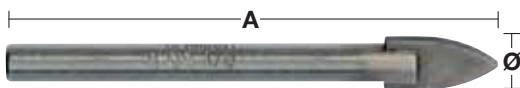

Ø (mm)	Total längd (mm) A	Antal i förpackning	Orderkvantitet	Artikelnummer	EAN-kod
3	90	1	1	4932399393	4002395360109
4	90	1	1	4932363884	4002395333585
5	90	1	1	4932363885	4002395333592
6	90	1	1	4932363886	4002395333608
8	95	1	1	4932363887	4002395333615
10	100	1	1	4932363888	4002395333622

## Slagtåliga träspiralborr

Lämpliga att använda tillsammans med alla typer av batteridrivna- / nätdrivna bormaskiner och även slagskruvdragare. Möjliggör borring med mindre ansträngning, borring med en hand, borring på stege eller ovanför huvudet med mindre risk för skador om maskinen kör fast.

Speciell härdningsprocess säkerställer ett extra hårt fäste, tålig spets och precis lagom flexibel borkropp.

Den nya Milwaukee® spetsgeometrim med förskär som går ända intill centerspetsen, ger snabb borttagning av spån och möjliggör kontinuerlig matning.

Detta säkerställer effektiv spån bortförel och möjliggör kontinuerlig borring.

Den 20° vinkeln på förskäret ger en effektiv borttagning av spån och fliser.

Polerad och ytbehandlad spiral reducerar spånblockering och ger snabbare borring.

Borren har en slätare yta eftersom valsmärken tas bort i slutfasen av produktionen.

Utformning med Lewis-spår för snabb avlägsning av spån.

Vassa huvudskär för rena hål.

Huvudskären går att slipa.

Med 7/16" skaft. För att passa 1/2" slagskruvdragare krävs adapter 48660061.

Lämpliga för hårt & mjukt trä, vått & behandlat trä, plywood, spånskivor, Trä / plast-komposit (WPC), laminerade bjälkar och paneler, exotiska och hårda trä t.ex. teak, bongossi, iroko, teak, bok, ek m.m.



### Korta borrar

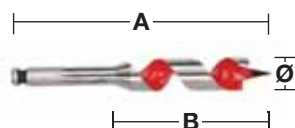

Speciellt kort modell som möjliggör borring i trånga och oåtkomliga utrymmen

Ø (mm)	Total längd (mm) A	Arbetslängd (mm) B	Skaftfäste	Antal i förpackning	Orderkvantitet	Artikelnummer	EAN-kod
18	153	100	7/16" Hex	1	1	48130683	045242091379
20	153	100	7/16" Hex	1	1	48130813	045242091522
22	153	100	7/16" Hex	1	1	48130873	045242091638
25	153	100	7/16" Hex	1	1	48131003	045242091782
28	153	100	7/16" Hex	1	1	48131123	045242091935
32	153	100	7/16" Hex	1	1	48131253	045242092031

### Långa borrar

NYHET

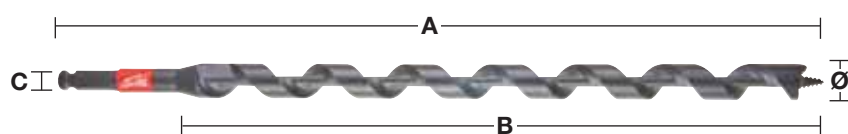

**SHOCKWAVE**  
IMPACT DUTY

Ø (mm)	Total längd (mm) A	Arbetslängd (mm) B	Skaftfäste	Antal i förpackning	Orderkvantitet	Artikelnummer	EAN-kod
14	470	395	7/16" Hex	1	1	48136754	045242518999
16	470	395	7/16" Hex	1	1	48136756	045242519002
18	470	395	7/16" Hex	1	1	48136758	045242004089
19	460	395	7/16" Hex	1	1	48136759	045242519019
20	470	395	7/16" Hex	1	1	48136760	045242004096
22	470	395	7/16" Hex	1	1	48136762	045242519033
26	470	395	7/16" Hex	1	1	48136766	045242004102
29	460	395	7/16" Hex	1	1	48136769	045242519057

① 4-delarsset i tygförvaring.  
Ø 14 / 16 / 18 / 20 x 460 mm.

4 1 48136780 045242005383

## Systemtillbehör

Beskrivning	Antal i förpackning	Orderkvantitet	Artikelnummer	EAN-kod
Adapter, 1/2" fyrkantshållare för 7/16" sexkantfäste. Används med 7/16" selffeed bits och slagåliga spiralbollar.	1	1	48660061	045242155118



## Borrhastigheter i trä

Följande tabell visar rekommenderade borrhastigheter för mest effektiva borrar. Tabellerna bör endast användas som riktlinjer, och är beroende av användare och material. Kyl- och smörjmedel är nödvändiga vid arbete i metall, och de förbättrar verktygets livslängd och arbetsstyckets finish betydligt.

### Träspiralborr

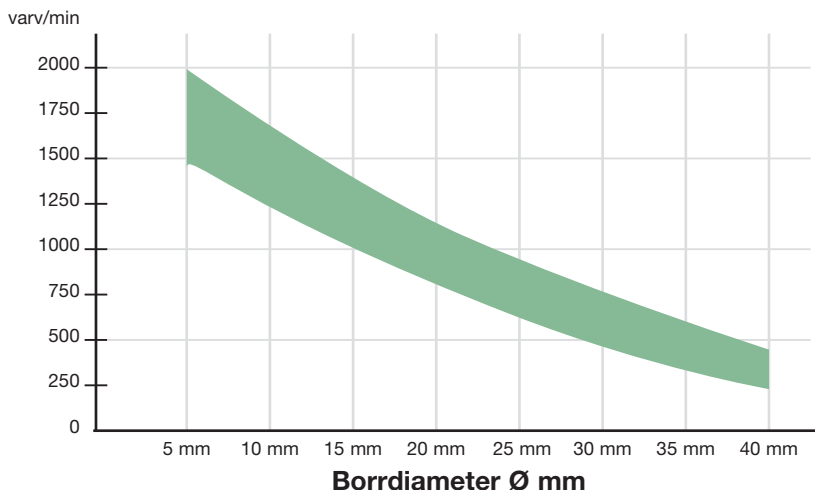

Optimal borrhastighet i varv/min.



### Kvistborr / Selfeed borr

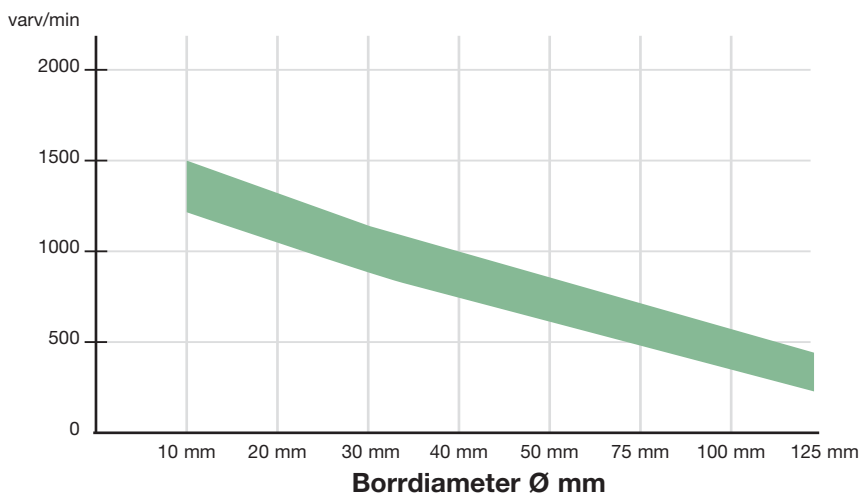

Optimal borrhastighet i varv/min.





## Träspiralborr

För kraftfull och exakt borrar i mjuka och hårda träslag, stora balkar, bjälkar, golv, spånskivor och plywood.  
Med progressiv spiralstigning för snabb borttransport av borrarspånen.  
Med sexkantsfäste för säkert chuckgrepp.

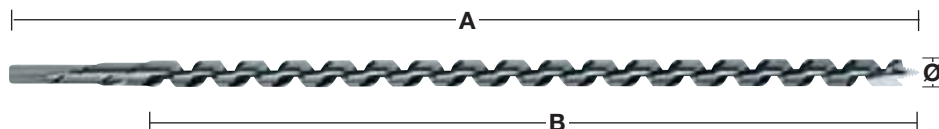

Ø (mm)	Total längd (mm) A	Arbetslängd (mm) B	Skafffäste	Antal i förpackning	Orderkvantitet	Artikelnummer	EAN-kod
6	230	155	6.5 mm Hex	1	1	4932430175	4002395378364
6	460	385	6.5 mm Hex	1	1	4932430176	4002395378371
8	230	155	6.5 mm Hex	1	1	4932363681	4002395331796
8	460	385	6.5 mm Hex	1	1	4932363688	4002395331710
10	230	155	8.5 mm Hex	1	1	4932363682	4002395331802
10	460	385	8.5 mm Hex	1	1	4932363689	4002395331727
10	600	530	8.5 mm Hex	1	1	4932363696	4002395331642
12	230	155	10 mm Hex	1	1	4932363683	4002395331819
12	460	385	10 mm Hex	1	1	4932363690	4002395331734
12	600	530	10 mm Hex	1	1	4932363697	4002395331659
14	230	155	11 mm Hex	1	1	4932363684	4002395331826
14	460	385	11 mm Hex	1	1	4932363691	4002395331741
14	600	530	11 mm Hex	1	1	4932363698	4002395331666
16	230	155	11 mm Hex	1	1	4932363685	4002395331833
16	460	385	11 mm Hex	1	1	4932363692	4002395331758
16	600	530	11 mm Hex	1	1	4932363699	4002395331673
18	230	155	11 mm Hex	1	1	4932363686	4002395331840
18	460	385	11 mm Hex	1	1	4932363693	4002395331765
18	600	530	11 mm Hex	1	1	4932363700	4002395331680
20	230	155	11 mm Hex	1	1	4932363687	4002395331857
20	460	385	11 mm Hex	1	1	4932363694	4002395331772
20	600	530	11 mm Hex	1	1	4932363701	4002395331697
22	230	155	11 mm Hex	1	1	4932373363	4002395347889
22	460	385	11 mm Hex	1	1	4932363695	4002395331789
22	600	530	11 mm Hex	1	1	4932363702	4002395331703
24	230	155	11 mm Hex	1	1	4932373364	4002395347896
24	460	385	11 mm Hex	1	1	4932373370	4002395348558
26	230	155	11 mm Hex	1	1	4932373365	4002395348503
26	460	385	11 mm Hex	1	1	4932373371	4002395348565
28	230	155	11 mm Hex	1	1	4932373366	4002395348510
28	460	385	11 mm Hex	1	1	4932373372	4002395348572
30	230	155	11 mm Hex	1	1	4932373367	4002395348527
30	460	385	11 mm Hex	1	1	4932373373	4002395348589
32	230	155	11 mm Hex	1	1	4932373368	4002395348534
32	460	385	11 mm Hex	1	1	4932373374	4002395348596
Träspiralborr (6 delar). Trälåda			Trälåda	6	1	4932373380	4002395349258
① Ø 8 / 10 / 12 / 14 / 16 / 18 mm x 230 mm.							



## Kvistborr

Med centrumpets som underlättar placeringen av borret och kantskär som ger exakta, rena hål. Tillverkade enligt DIN 74836. Passar till tuffa jobb i hårt och mjukt naturligt trä.

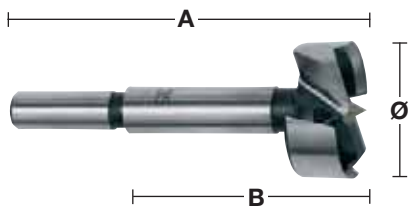

Ø (mm)	Total längd (mm) A	Arbetslängd (mm) B	Skaffäste	Antal i förpackning	Orderkvantitet	Artikelnummer	EAN-kod
10	90	50	8 mm runt skaft	1	1	<b>4932363703</b>	4002395331468
12	90	50	8 mm runt skaft	1	1	<b>4932363704</b>	4002395331475
14	90	50	8 mm runt skaft	1	1	<b>4932363705</b>	4002395331482
15	90	50	8 mm runt skaft	1	1	<b>4932363883</b>	4002395333738
16	90	50	8 mm runt skaft	1	1	<b>4932363706</b>	4002395331499
18	90	50	8 mm runt skaft	1	1	<b>4932363707</b>	4002395331505
20	90	50	8 mm runt skaft	1	1	<b>4932363708</b>	4002395331512
25	90	50	8 mm runt skaft	1	1	<b>4932363711</b>	4002395331543
26	90	50	8 mm runt skaft	1	1	<b>4932363712</b>	4002395331550
30	90	50	8 mm runt skaft	1	1	<b>4932363714</b>	4002395331574
32	90	50	10 mm runt skaft	1	1	<b>4932363715</b>	4002395331581
35	90	50	10 mm runt skaft	1	1	<b>4932363717</b>	4002395331604
40	90	50	10 mm runt skaft	1	1	<b>4932363720</b>	4002395331635
50	90	50	10 mm runt skaft	1	1	<b>4932373923</b>	4002395353538

① **Kvistborr (5 delar). Trälåda.**  
Ø 15 / 20 / 25 / 30 / 35 mm.

5 1 **4932373379** 4002395349241

## SWITCHBLADE™ Selfeed borr

- **Hastighet:** Aggressiva matningsskruvar gör att borret dras snabbare genom träet, vilket resulterar i snabbare borrhning
- **Utbytbara skär:** De utbytbara skären i Switchblade™ borren gör att du alltid har borr som är som nytt. Det eliminerar behovet av omslipning och ökar därmed produktiviteten.
- **Användning:** Lämplig för alla hantverkare, elektriker, rörläggare och VVS ingenjörer som behöver borra hål i trä för alla typer av rör, ventiler och kabelkanaler.
- **Varje Selfeed borr levereras med 2 x skär, 2 x utbytbara matningsskruvar, 2 x skruvar och 1 x insexnyckel.**



Ø (mm)	Skafffäste	Antal i förpackning	Orderkvantitet	Artikelnummer	EAN-kod
35	7/16" Hex	1	1	48255120	045242157471
38	7/16" Hex	1	1	48255125	045242157488
51	7/16" Hex	1	1	48255135	045242157495
54	7/16" Hex	1	1	48255140	045242157525
57	7/16" Hex	1	1	48255143	045242225903
65	7/16" Hex	1	1	48255150	045242157532



## SWITCHBLADE™ 5-delars sats

Beskrivning	Antal i förpackning	Orderkvantitet	Artikelnummer	EAN-kod
-------------	---------------------	----------------	---------------	---------

### SWITCHBLADE™ 5-delars sats.

Inkl. 4 SWITCHBLADE™ Selfeed borr Ø 35 / 38 / 54 / 65 mm. 140 mm förlängare med snabbfäste.  
4 x ersättnings SWITCHBLADE™ skär. (1 för varje borrhörlek). 4 x matningsskruvar. 4 x skruvar.  
1 x insexnyckel

5 1 49225100 045242157686



## SWITCHBLADE™ Ersättnings-skär

Ø (mm)	Antal i förpackning	Orderkvantitet	Artikelnummer	EAN-kod
35	1	1	48255420	045242225842
38	1	1	48255425	045242225859
51	1	1	48255435	045242225866
54	1	1	48255440	045242225873
57	1	1	48255443	045242225880
65	1	1	48255450	045242226474

### Service kit

Innehåller: 1 x matningsskruv, 2 x skruvar, 1 x insexnyckel, 1 x behållare med plats för extra SWITCHBLADES™

5 1 48255280 045242225934



## Selfeed Borr

Alla storlekar har löstagbara och utbytbara matningsskruvar.

Varje borr levereras med två extra matningsskruvar.

Matningsskruven ger snabb och bekväm matning även i mjuka träslag.

Det invändiga skäret avverkar hela radien och ger jämna hål utan extra tryck.

Varje Selfeed borrar levereras med 2 x matningsskruvar, 1 x skruv och 1 x insexnyckel.

Ø (mm)	Skafffäste	Antal i förpackning	Orderkvantitet	Artikelnummer	EAN-kod
25	7/16" Hex	1	1	48251002	045242119028
29	7/16" Hex	1	1	48251122	045242119073
32	7/16" Hex	1	1	48251252	045242119127
35	7/16" Hex	1	1	48251372	045242119172
38	7/16" Hex	1	1	48251502	045242119226
44	7/16" Hex	1	1	48251752	045242119271
51	7/16" Hex	1	1	48252002	045242119325
54	7/16" Hex	1	1	48252122	045242119370
57	7/16" Hex	1	1	48252252	045242119424
65	7/16" Hex	1	1	48252562	045242119479
Matningsskruv – grov gänga 1/4".		1	1	48286870	045242122707
Insex – 1/8"		1	1	49960060	045242221455
Låsskruv upp till 65 mm.		1	1	06832625	-



## Stora Selfeed borrar

Stora borrar i storlekarna 76, 92 och 116 har dubbla skär som skär hela radien och ger jämna hål utan extra tryck.

Utbytbart fäste.

Ø (mm)	Skafffäste	Antal i förpackning	Orderkvantitet	Artikelnummer	EAN-kod
76	3 frästa avfasningar	1	1	48253001	045242119509
92	3 frästa avfasningar	1	1	48253621	045242119554
116	3 frästa avfasningar	1	1	48254621	045242119608
Utbytbart fäste.		1	1	48070201	045242088904
Matningsskär – normal gänga.		1	1	48286880	045242122806
Låsskruv upp till 76 mm.		1	1	06833150	-
Insex 5/32"		1	1	49960070	045242221554



## 7-delars contractors kit

Beskrivning	Antal i förpackning	Orderkvantitet	Artikelnummer	EAN-kod
7-delars contractors kit.				
Selfeed bits: Ø 25 / 29 / 32 / 38 / 44 / 54 / 65 mm. Förlängning 140 mm samt matningsskruvar.	7	1	49220130	045242180301



## Skaffförlängare

Till Selfeed bits, spiralbollar och hålsågar (25 mm / 1" diameter och större) med 7/16" Hex skaff.

	Total längd (mm) A	Antal i förpackning	Orderkvantitet	Artikelnummer	EAN-kod
①	140	1	1	48281030	045242122653
	300	1	1	48284006	045242122516
②	450	1	1	48284011	045242122561
	600	1	1	48284016	045242122615

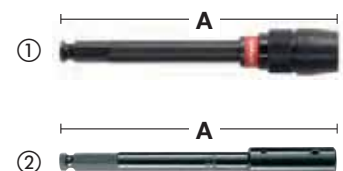

## Träborr med centreringsspets - DIN 7487E

Passar till borring i hårdpapp, plywood, spånskivor och alla slags hårt och mjukt naturligt trä.  
Framställt i enlighet med DIN 7487E.

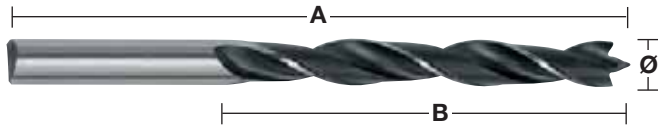

Ø (mm)	Total längd (mm) A	Arbetslängd (mm) B	Skaftfäste	Antal i förpackning	Orderkvantitet	Artikelnummer	EAN-kod
3	60	33	3 mm runt skaft	1	1	4932363651	4002395331307
4	75	43	4 mm runt skaft	1	1	4932363652	4002395331314
5	86	52	5 mm runt skaft	1	1	4932363653	4002395331321
6	97	60	6 mm runt skaft	1	1	4932363654	4002395331338
7	109	69	7 mm runt skaft	1	1	4932363655	4002395331345
8	117	75	8 mm runt skaft	1	1	4932363656	4002395331352
9	125	80	9 mm runt skaft	1	1	4932363657	4002395331369
10	133	87	10 mm runt skaft	1	1	4932363658	4002395331376
11	142	89	10 mm runt skaft	1	1	4932363659	4002395331383
12	151	96	10 mm runt skaft	1	1	4932363660	4002395331390
13	151	96	10 mm runt skaft	1	1	4932363661	4002395331406
14	151	97	10 mm runt skaft	1	1	4932363662	4002395331413
15	151	97	10 mm runt skaft	1	1	4932363663	4002395331420
16	151	97	10 mm runt skaft	1	1	4932363664	4002395331437
18	180	120	10 mm runt skaft	1	1	4932363665	4002395331444
20	200	130	10 mm runt skaft	1	1	4932363666	4002395331451
① Träborrsats (5 delar). Plastkassett Ø 4 / 5 / 6 / 8 / 10 mm.			Plastkassett	5	1	4932352465	4002395371242
② Träborrsats (8 delar). Plastkassett Ø 3 / 4 / 5 / 6 / 7 / 8 / 9 / 10 mm.			Plastkassett	8	1	4932352466	4002395371259

## Centrumborr

- Snabb borrarning av större diameterstorlekar.
- Lämpade för borrarning i hårt och mjukt naturligt trä och i spånskivor.
- Idealiska vid upptagning för dörrlås, tappning, el- och rörinstallationer.
- 1/4" sexkantsskaft (DIN E 6.3) för direkt montering i elverktyget och säkert chuckgrepp.
- Med slipad centrumspets för exakt borrarplacering och skarpslipade kantskar för bättre borresultat.



Ø (mm)	Total längd (mm) A	Antal i förpackning	Orderkvantitet	Artikelnummer	EAN-kod
6	152	1	1	4932352487	4002395371457
6	400	1	1	4932352488	4002395371464
8	152	1	1	4932363130	4002395332618
8	400	1	1	4932352489	4002395371471
10	152	1	1	4932363131	4002395332625
10	400	1	1	4932352490	4002395371488
12	152	1	1	4932363132	4002395332632
12	400	1	1	4932352491	4002395371495
13	152	1	1	4932363133	4002395332649
13	400	1	1	4932352492	4002395371501
14	152	1	1	4932363134	4002395332656
14	400	1	1	4932352493	4002395371518
16	152	1	1	4932363135	4002395332663
16	400	1	1	4932352494	4002395371525
18	152	1	1	4932363136	4002395332670
18	400	1	1	4932352495	4002395371532
19	152	1	1	4932363137	4002395332687
19	400	1	1	4932352496	4002395371549
20	152	1	1	4932363138	4002395332694
20	400	1	1	4932352497	4002395371556
22	152	1	1	4932363139	4002395332700
22	400	1	1	4932352498	4002395371563
24	152	1	1	4932363140	4002395332717
25	152	1	1	4932363141	4002395332724
25	400	1	1	4932352499	4002395371570
26	152	1	1	4932363142	4002395332731
28	152	1	1	4932363143	4002395332748
28	400	1	1	4932352500	4002395371587
30	152	1	1	4932363144	4002395332755
30	400	1	1	4932352501	4002395371594
32	152	1	1	4932363145	4002395332762
32	400	1	1	4932352502	4002395371600
35	400	1	1	4932352503	4002395371617
36	152	1	1	4932363146	4002395332779
38	152	1	1	4932363147	4002395332786
① 8-delars centrumborrsats. Ø 12 / 16 / 18 / 20 / 22 / 25 / 28 / 32 mm i trälåda, längd 152 mm.		8	1	4932352504	4002395371624

## Förlängare

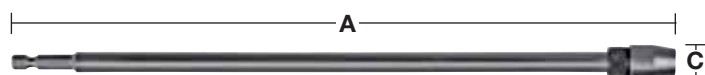

Beskrivning	Total längd (mm) A	Skaftfäste	Verktysfäste	Antal i förpackning	Orderkvantitet	Artikelnummer	EAN-kod
Förlängare.	305	1/4" Hex	1/4" Hex	1	1	4932363148	4002395332793

## Speed Feed™ Träborr

Ett steg upp från flatborr i kvalitet och prestanda – Snabbare borring, längre livstid och färre fastkörda borrar!

Dubbla skärkanter för snabb och aggressiv borring – upp till 10 gånger snabbare borring jämfört med ett traditionellt centrumborr.

Konisk design för obesvårad borring och färre fastkörda borrar även i tuffare applikationer – vilket ger mindre brott.

Gängad borrarspets borrar enkelt genom både mjuka och hårda material.

Polerad och pulverlackerat spiralspår för snabb spån borttagning.

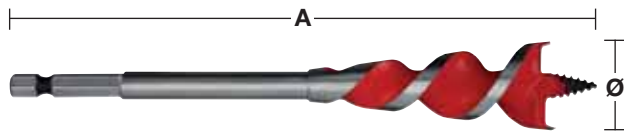

Dubbla skärkanter

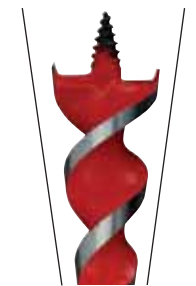

Konisk design

Ø (mm)	Ø (tum)	Total längd (mm) A	Skaftfäste	Antal i förpackning	Orderkvantitet	Artikelnummer	EAN-kod
13	1/2"	165	1/4" Hex	1	1	48130048	045242224807
16	5/8"	165	1/4" Hex	1	1	48130058	045242224814
18	3/4"	165	1/4" Hex	1	1	4932464071	4058546220167
20	3/4"	165	1/4" Hex	1	1	48130068	045242224821
22	7/8"	165	1/4" Hex	1	1	48130078	045242224838
25	1"	165	1/4" Hex	1	1	48130088	045242224845
32	1 1/4"	165	1/4" Hex	1	1	48130108	045242224852
<b>4-delars sats.</b>				4	1	48130400	045242234448
Ø 13 / 16 / 20 / 25 mm							

## Installationsborr - DIN 7490

Tillverkad av HSS-stål för lång livslängd. Passar till borring av djupa hål i hårda träslag, plywood, spånskivor och alla slags hårt och mjukt naturligt trä. Framställt i enlighet med DIN 7490 och efter den tyska "Employer's Liability Insurance Association" (krav på byggsäkerhet).

Borret är gängat i det cylindriska skaftet, vilket eliminerar risken för brott. Borrets spårkonstruktion säkerställer snabb spån borttagning utan onödiga stopp.

Producerat i Tyskland.

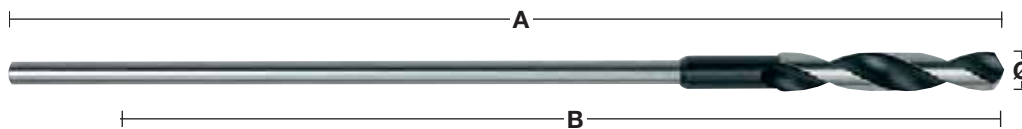

Ø (mm)	Total längd (mm) A	Arbetslängd (mm) B	Skaftfäste	Antal i förpackning	Orderkvantitet	Artikelnummer	EAN-kod
6	400	300	5 mm runt skaft	1	1	4932399672	4002395363223
6	600	500	5 mm runt skaft	1	1	4932399675	4002395363254
8	400	300	6 mm runt skaft	1	1	4932363667	4002395331932
8	600	500	6 mm runt skaft	1	1	4932363674	4002395331864
10	400	300	8 mm runt skaft	1	1	4932363668	4002395331949
10	600	500	8 mm runt skaft	1	1	4932363675	4002395331871
12	400	300	8 mm runt skaft	1	1	4932363669	4002395331956
12	600	500	8 mm runt skaft	1	1	4932363676	4002395331888
14	400	300	8 mm runt skaft	1	1	4932363670	4002395331963
14	600	500	8 mm runt skaft	1	1	4932363677	4002395331895
16	400	300	10 mm runt skaft	1	1	4932363671	4002395331970
16	600	500	10 mm runt skaft	1	1	4932363678	4002395331901
18	400	300	10 mm runt skaft	1	1	4932363672	4002395331987
18	600	500	10 mm runt skaft	1	1	4932363679	4002395331918
20	400	300	10 mm runt skaft	1	1	4932363673	4002395331994
20	600	500	10 mm runt skaft	1	1	4932363680	4002395331925
22	400	300	10 mm runt skaft	1	1	4932399673	4002395363230
22	600	500	10 mm runt skaft	1	1	4932399676	4002395363261

## BIG HAWG<sup>™</sup>

- Snabb håltagning: aggressiv tandgeometri för snabbare håltagning.
- Lång livslängd: gör upp till 600 hål i trä utan att behöva slipas.
- Snabb pluggborttagning: breda och djupa fördjupningar för snabb och smidig pluggborttagning.
- Superskarp: tänderna kan slipas med hjälp av en diamantfil.



Användning: mjukt trä, spånskiva, MDF, OSB skiva.

### BIG HAWG<sup>™</sup> Hålsågar

Ø (mm)	Max. såghöjd (mm)	Antal tänder	Antal i förpackning	Orderkvantitet	Artikelnummer	EAN-kod
35	60	3	1	1	49568995	045242225378
54	60	3	1	1	49569000	045242200467
57	60	3	1	1	49569005	045242200474
65	60	3	1	1	49569010	045242200481
76	60	3	1	1	49569020	045242200504
86	60	3	1	1	49569025	045242225385
92	60	3	1	1	49569030	045242200511
108	60	3	1	1	49569045	045242200535
110	60	3	1	1	49569047	045242225392
117	60	3	1	1	49569050	045242200542
133	60	3	1	1	49569055	045242225408
159	60	3	1	1	49569065	045242200559



### BIG HAWG<sup>™</sup> Hålsågsats 7-delars

Beskrivning	Antal i förpackning	Orderkvantitet	Artikelnummer	EAN-kod
7-del BIG HAWG <sup>™</sup> hålsågsats	7	1	49569075	045242200566
BIG HAWG <sup>™</sup> hålsågar: 54, 65, 92 mm. Hållare med pilotborr, 2x extra pilotborr, diamantfil samt insexnyckel.				



### BIG HAWG<sup>™</sup> Systemtillbehör

Beskrivning	Fäste	Längd (mm)	Antal i förpackning	Orderkvantitet	Artikelnummer	EAN-kod
① Hålsågshållare med centruborr	11 mm Hex	75	1	1	49569105	045242200573
3/8" Centruborr		110	1	1	48271401	045242121397
② Diamantfil för slipning av tänderna.			1	1	48095055	045242089369



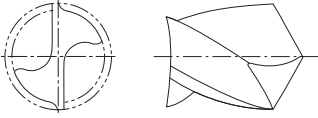
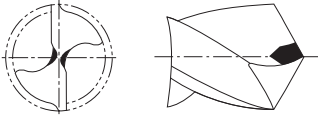
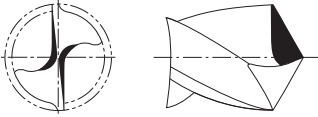
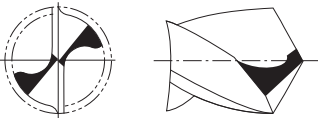
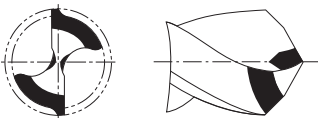
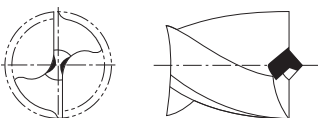
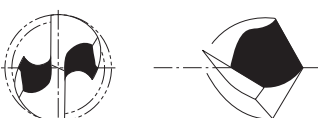

## Borrets skärgeometri

Form		Applikation	Egenskaper
		Standard spets	För normal borrar i järnhaltiga och icke järnhaltiga metaller samt plast. Den breda eggen gör borret robust och att det klarar sidotryck. Kräver ett högre tryck på grund av den breda eggen. Kan enkelt slipas.
		Mejselformad egg DIN 1412 A	För borrar i massivt stål med stor diameter. God och enkel centrering. Kräver lågt tryck – ca 30% lägre än en mejsel med normal spets.
		Mejsel / Spetsformad egg DIN 1412 B	För borrar i härdat och legerat stål. Även möjligt att borra i plastmaterial. Robust och motståndskraftig mot sidotryck.
		Delat skär DIN 1412 C	För borrar i härdat och höglegerat stål. Bra till djupa (långa) hål. Perfekt bortforslande av borrarspån gör att borret lämpar sig mycket väl till djupa hål. Utmärkt centrering. Kräver lågt tryck.
		Dubbelvinklad centerspets för gjutjärn DIN 1412 D	För borrar i gjutjärn. Utvidgad huvudspiral reducerar slitage av skärytorna och förlänger livslängden. Klarar hög värme och sidobelastning.
		Centrerad spets DIN 1412 E	För borrar i tunn metall samt mjuka material. Enkel centrering. Kräver lågt tryck. Kilar sig inte fast vid borrar i tunna metallplåtar. Exakta och rena hål.
		U format skär	För effektiv borrar i massivt stål som rostfritt och syrebeständigt stål. Producerar små metallspån som ger låg uppvärmning och snabb bortforsling av borrarspånen. Detta ger snabb borrar.

## Applikationstabell för HSS borrar









Denna tabell visar rekommenderade borrhastigheter för den mest effektiva skärhastigheten. Tabellen ska bara användas som guide och beror på användaren och materialet som borraras. Kylning och smörjmedel förlänger verktygets livslängd med upp till 5 gånger samt förbättrar resultatet.

Material		Material typ	Brottstyrka N/mm <sup>2</sup>	Hårdhet Rockwell	Håldiameter Ø mm – varv/min					Rekommenderat kylmedel	
					Ø 1-2	Ø 3-5	Ø 6-10	Ø 11-15	Ø 16-20		
Stål	Hastighet	Olegerat konstruktionsstål, olegerat härdat stål	< 400	< HRB 69	4770	1870	930	630	470	Borremulsion, skärolja	
			400-800	< HRC 21	4450	1770	870	580	430		
			Stålpåt	< 800	< HRC 21	4450	1760	860	560	430	Borremulsion, esterolja
			Olegerat verktygsstål	< 800	< HRC 21	4440	1760	860	560	430	Borremulsion, skärolja
			Legerat verktygsstål	< 800	< HRC 21	3950	1550	780	520	390	Borremulsion, esterolja
				> 800	> HRC 21	1950	800	390	275	200	
			Legerat härdat & tempererat stål	< 1200	< HRC 37	2100	890	450	300	210	Borremulsion, esterolja
			> 1200	> HRC 38	1350	540	260	170	120		
	Matning	Matning mm/varv			0,03	0,09	0,15	0,20	0,25		
Rostfritt stål	Hastighet	Rostfritt stål	< 1000	< HRC 30	2250	930	450	290	220	Rapsolja, skärolja	
		Rostfritt stål	1000-1200	HRC 30-37	1430	560	280	190	130		
	Matning	Matning mm/varv			0,02	0,06	0,13	0,18	0,24		
Gjutjärn	Hastighet	Formbart gjutjärn	750	HRB 99	4700	2000	1100	800	600	Torrt	
		Mjukt	450	HRB 75	4500	1700	950	650	550	Borremulsion, skärolja	
		Hårt	700	HRB 96	3450	1350	680	440	340		
	Matning	Matning mm/varv			0,05	0,10	0,16	0,20	0,25		
Aluminium	Hastighet		< 350	< HRC 59	8700	3560	1720	1130	860	Borremulsion, skärolja	
	Matning	Matning mm/varv			0,02	0,08	0,13	0,18	0,23		
Koppar	Hastighet				5100	2000	990	670	500	Borremulsion, skärolja	
	Matning	Matning mm/varv			0,02	0,10	0,20	0,28	0,35		
Brons	Hastighet				7950	3190	1480	1010	770	Torrt	
	Matning	Matning mm/varv			0,02	0,11	0,21	0,32	0,35		
Mässing	Hastighet				7950	3190	1480	1010	770	Borremulsion	
	Matning	Matning mm/varv			0,02	0,11	0,21	0,32	0,35		
Magnesium	Hastighet				9550	3800	1900	1250	970	Torrt	
	Matning	Matning mm/varv			0,05	0,10	0,25	0,30	0,35		
Plast	Hastighet	PVC, polyamid			3500	2500	1800	700	450	Vatten	
	Matning	Matning mm/varv			0,05	0,10	0,16	0,21	0,23		

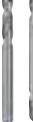
Varv/min: Antalet varv spindel/ett skärverktyg klarar på en minut.

Matning: Detta är ett mått på hur långt den skärande delen förflyttar sig i arbetsstycket under ett varv.

## Applikationstabell för HSS borrar

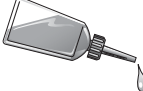
				     		 			
Material	Material typ	Brottstyrka N/mm <sup>2</sup>	Hårdhet Rockwell	HSS-valsade DIN 338	HSS-slipade Thunderweb DIN 338 DIN 340 DIN 1894 Dubbelbör	RED COBALT - HSS-Ground - DIN 338 RED HEX - Shockwave HSS- Ground Titanium	Stegbör	Rekommenderat kylmedel	
Stål	Olegerat konstruktions- stål, olegerat härdat stål	< 400	< HRB 69		●	●	●	Borremulsion, skärolja	
		400–800	< HRC 21	●	●	●	●		
	Stålblåt	< 800	< HRC 21		●	●	●	Borremulsion, esterolja	
	Olegerat verktygsstål	< 800	< HRC 21	●	●	●	●	Borremulsion, skärolja	
	Legerat verktygsstål	< 800	< HRC 21		●	●	●	●	Borremulsion, esterolja
		> 800	> HRC 21		●	●	▲	▲	
Legerat härdat & tempererat stål	< 1200	< HRC 37				●	▲	Borremulsion, esterolja	
	> 1200	> HRC 38				●	▲		
Rostfritt stål	Rostfritt stål	< 1000	< HRC 30		▲	●	▲	Rapsolja, skärolja	
	Rostfritt stål	1000–1200	HRC 30–37			●	▲		
Gjutjärn	Formbart gjutjärn	750	HRB 99	●	●	●	●	Torrt	
	Mjukt	450	HRB 75	●	●	●	●	Borremulsion, skärolja	
	Hårt	700	HRB 96	●	●	●	●		
Aluminium		< 350	< HRC 59		▲	●	●	Borremulsion, skärolja	
Koppar					▲	●	●	Borremulsion, skärolja	
Brons				●	●	●	●	Torrt	
Mässing				●	●	●	●	Borremulsion	
Magnesium						●		Torrt	
Plast	PVC, polyamid				●	●	●	Vatten	
Trä				●	●	●		Torrt	

● Bäst lämpat. Rekommenderat för dessa material. ▲ Lämpligt. Rekommenderas för kortvarig användning i dessa material.

## HSS Metallborr - Valsade - DIN 338 med nedsvarvat skaft.

Valsade snabbstålsbör, tillverkade enligt DIN 338.

Med oxidbeläggning som ger snabbare spåntransport.

Mejselformad spets med 118° skärvinkel.

Spiralspår av typ N, standardvinkel.

Lämpat för borrning i stål och gjutjärn, samt legerade och olegerade material upp till 800 N/mm<sup>2</sup>.

Färg: Svart

Ø 13,5 mm – Ø 16 mm = 10 mm skaft / Ø 16,5 mm – Ø 20 mm = 13 mm skaft

Ø (mm)	Total längd (mm) A	Arbetslängd (mm) B	Antal i förpackning	Orderkvantitet	Artikelnummer	EAN-kod
13.5	160	108	1	1	4932373318	4002395348435
14.0	160	108	1	1	4932373319	4002395348442
14.5	169	108	1	1	4932373320	4002395348459
15.0	169	114	1	1	4932373321	4002395348466
15.5	178	120	1	1	4932373322	4002395348473
16.0	178	120	1	1	4932373323	4002395348480
16.5	184	125	1	1	4932373324	4002395348497
17.0	184	125	1	1	4932373325	4002395349104
17.5	191	130	1	1	4932373326	4002395349111
18.0	191	130	1	1	4932373327	4002395349128
18.5	198	135	1	1	4932373328	4002395349135
19.0	198	135	1	1	4932373329	4002395349142
19.5	205	140	1	1	4932373330	4002395349159
20.0	205	140	1	1	4932373331	4002395349166



## HSS Metallborr - Valsade - DIN 338 - Borrsatser

Beskrivning	Levereras i	Antal i förpackning	Orderkvantitet	Artikelnummer	EAN-kod
<b>HSS-R borrsats (19 delar)</b>					
① Ø 1 / 1,5 / 2 / 2,5 / 3 / 3,5 / 4 / 4,5 / 5 / 5,5 / 6 / 6,5 / 7 / 7,5 / 8 / 8,5 / 9 / 9,5 / 10 mm.	Metallkassett	19	1	4932352468	4002395371273
<b>HSS-R borrsats (25 delar)</b>					
② Ø 1 / 1,5 / 2 / 2,5 / 3 / 3,5 / 4 / 4,5 / 5 / 5,5 / 6 / 6,5 / 7 / 7,5 / 8 / 8,5 / 9 / 9,5 / 10 / 10,5 / 11 / 11,5 / 12 / 12,5 / 13 mm.	Metallkassett	25	1	4932352469	4002395371280



## HSS Metallbör - Valsade - DIN 338 - 5- och 10-pack

Valsade snabbstålsbör, tillverkade enligt DIN 338.

Med oxidbeläggning som ger snabbare spåntransport. Mejselformad spets med 118° skärvinkel.

Spiralspår av typ N, standardvinkel.

Lämpat för borrning i stål och gjutjärn, samt legerade och olegerade material upp till 800 N/mm<sup>2</sup>.

Färg: Svart.

Ø (mm)	Total längd (mm) A	Arbetslängd (mm) B	Antal i förpackning	Orderkvantitet	Artikelnummer	EAN-kod
1.0	34	12	10	1	4932363444	4002395329458
1.5	40	18	10	1	4932363449	4002395329502
2.0	49	24	10	1	4932363454	4002395329557
2.5	57	30	10	1	4932363459	4002395329601
3.0	61	33	10	1	4932363464	4002395329656
3.2	65	36	10	1	4932363466	4002395329670
3.5	70	39	10	1	4932363469	4002395329700
4.0	75	43	10	1	4932363474	4002395329755
4.2	75	43	10	1	4932363476	4002395329779
4.5	80	47	10	1	4932363479	4002395329809
4.8	86	52	10	1	4932363482	4002395329830
5.0	86	52	10	1	4932363484	4002395329854
5.5	93	57	10	1	4932363489	4002395329908
6.0	93	57	10	1	4932363494	4002395329953
6.5	101	63	10	1	4932363499	4002395330003
6.8	109	69	10	1	4932363502	4002395330034
7.0	109	69	10	1	4932363504	4002395330058
7.5	109	69	10	1	4932363509	4002395330102
8.0	117	75	10	1	4932363514	4002395330157
8.5	117	75	10	1	4932363519	4002395330201
9.0	125	81	10	1	4932363524	4002395330256
9.5	125	81	10	1	4932363529	4002395330300
10.0	133	87	10	1	4932363534	4002395330355
10.5	133	87	5	1	4932363539	4002395330409
11.0	142	94	5	1	4932363544	4002395330454
11.5	142	94	5	1	4932363549	4002395330508
12.0	151	101	5	1	4932363554	4002395330553
12.5	151	101	5	1	4932363559	4002395330607
13.0	151	101	5	1	4932363564	4002395330652



## HSS Metallbör - Valsade - DIN 338 - Tillbehörsskåp 345 delar

Ø (mm)	Total längd (mm) A	Arbetslängd (mm) B	Antal i förpackning	Orderkvantitet	Artikelnummer	EAN-kod
HSS Metallbör Valsade i Tillbehörsskåp (345 delar).			345	1	4932352674	4002395373321
1.0	34	12	20			
1.5	40	18	20			
2	49	24	20			
2.5	57	30	20			
3	61	33	20			
3.5	70	39	20			
4	75	43	20			
4.5	80	47	20			
5	86	52	20			
5.5	93	57	20			
6	93	57	20			
6.5	101	63	20			
7	109	69	10			
7.5	109	69	10			
8	117	75	20			
8.5	117	75	10			
9	125	81	10			
9.5	125	81	5			
10	133	87	10			
10.5	133	87	5			
11	142	94	5			
11.5	142	94	5			
12	151	101	5			
12.5	151	101	5			
13	151	101	5			



# THUNDERWEB

HSS Metallborr - Slipade - Din 338



**THUNDERWEB** designen har en konisk formad kropp där borrets interna kärna, är tjockare desto längre bak man kommer.

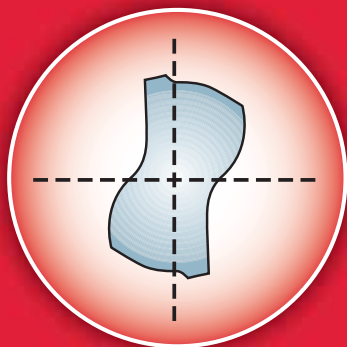

Tvärsnitt på en parabolisk borkropp

- Tillåter högre tryck och vridmoment.
- Mindre brott, bra på böjda ytor och för borring av djupa hål.
- Lång livslängd.



**Standard metallborr**

Kroppen hos ett standard metallborr har en konstant tjocklek genom hela borrets längd.

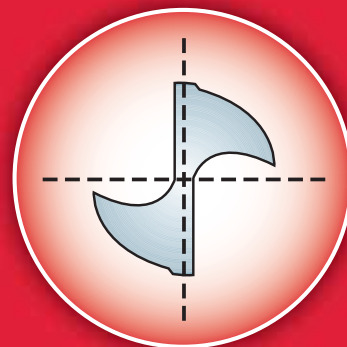

Tvärsnitt på en konventionell borkropp

## THUNDERWEB EGENSKAPER

### SPIRALGEOMETRI

- **THUNDERWEB** spiralen avlägsnar varma spån snabbt. Vilket avleder värmen och därmed förlänger livstiden.
- Den öppna spårformen håller hålet rent vid borring av djupare hål.
- Skarpa kanterna reducerar bindning för snabbare och renare hål.
- Den mindre skruvade spiralen skapar mindre spån, idealisk för borring i hårdare stål, som t.ex. rostfritt stål.

### 135° DELAT SKÄR

- Precisionsstart.
- Tränger genom snabbt.
- Lämpar sig bra för borring på ojämna ytor.
- Kräver mindre ansträngning / tryck.
- Utmärkt för mycket hårda material.



# THUNDERWEB - HSS Metallborr - Slipade - DIN 338

Ø (mm)	Total längd (mm) A	Arbetslängd (mm) B	Antal i förpackning	Orderkvantitet	Artikelnummer	EAN-kod
1.0	34	12	2	1	4932352345	4002395370047
1.5	40	18	2	1	4932352346	4002395370054
2.0	49	24	2	1	4932352347	4002395370061
2.5	57	30	2	1	4932352348	4002395370078
3.0	61	33	2	1	4932352349	4002395370085
3.2	65	36	2	1	4932352350	4002395370092
3.5	70	39	2	1	4932352351	4002395370108
4.0	75	43	2	1	4932352352	4002395370115
4.2	75	43	1	1	4932352353	4002395370122
4.5	80	47	1	1	4932352354	4002395370139
4.8	86	52	1	1	4932352355	4002395370146
5.0	86	52	1	1	4932352356	4002395370153
5.5	93	57	1	1	4932352357	4002395370160
6.0	93	57	1	1	4932352358	4002395370177
6.5	101	63	1	1	4932352359	4002395370184
6.8	109	69	1	1	4932352360	4002395370191
7.0	109	69	1	1	4932352361	4002395370207
7.5	109	69	1	1	4932352362	4002395370214
8.0	117	75	1	1	4932352363	4002395370221
8.5	117	75	1	1	4932352364	4002395370238
9.0	125	81	1	1	4932352365	4002395370245
9.5	125	81	1	1	4932352366	4002395370252
10.0	133	87	1	1	4932352367	4002395370269
10.5	133	87	1	1	4932352368	4002395370276
11.0	142	94	1	1	4932352369	4002395370283
11.5	142	94	1	1	4932352370	4002395370290
12.0	151	101	1	1	4932352371	4002395370306
12.5	151	101	1	1	4932352372	4002395370313
13.0	151	101	1	1	4932352373	4002395370320

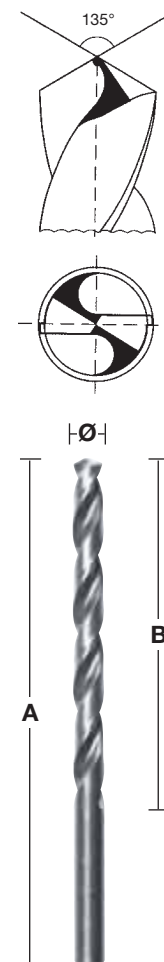

## THUNDERWEB - DIN 338 - 5- och 10-pack

**NYHET**

Ø (mm)	Total längd (mm)	Arbetslängd (mm) B	Antal i förpackning	Orderkvantitet	Artikelnummer	EAN-kod
1	34	12	10	1	4932352377	4002395370368
1.1	36	14	10	1	4932459826	4058546029982
1.2	38	16	10	1	4932459827	4058546029999
1.3	38	16	10	1	4932459828	4058546030001
1.4	40	18	10	1	4932459829	4058546030018
1.5	40	18	10	1	4932352378	4002395370375
1.6	43	20	10	1	4932459830	4058546030025
1.7	43	20	10	1	4932459831	4058546030032
1.8	46	22	10	1	4932459832	4058546030049
1.9	46	22	10	1	4932459833	4058546030056
2	49	24	10	1	4932352379	4002395370382
2.1	49	24	10	1	4932459834	4058546030063
2.2	53	27	10	1	4932459835	4058546030070
2.3	53	27	10	1	4932459836	4058546030087
2.4	57	30	10	1	4932430569	4002395382309
2.5	57	30	10	1	4932352380	4002395370399
2.6	57	30	10	1	4932459837	4058546030094
2.7	61	33	10	1	4932459838	4058546030100
2.8	61	33	10	1	4932459839	4058546030117
2.9	61	33	10	1	4932459840	4058546030124
3	61	33	10	1	4932352381	4002395370405
3.1	65	36	10	1	4932459841	4058546030131
3.2	65	36	10	1	4932352382	4002395370412
3.3	65	36	10	1	4932459842	4058546030148
3.4	70	39	10	1	4932459843	4058546030155



**THUNDERWEB - DIN 338 - 5- och 10-pack**

**NYHET**

Ø (mm)	Total längd (mm)	Arbetslängd (mm)	Antal i förpackning	Orderkvantitet	Artikelnummer	EAN-kod
3.5	70	39	10	1	4932352383	4002395370429
3.6	70	39	10	1	4932459844	4058546030162
3.7	70	39	10	1	4932459845	4058546030179
3.8	75	43	10	1	4932430547	4002395382088
3.9	75	43	10	1	4932459846	4058546030186
4	75	43	10	1	4932352384	4002395370436
4.1	75	43	10	1	4932459847	4058546030193
4.2	75	43	10	1	4932352385	4002395370443
4.3	80	47	10	1	4932459848	4058546030209
4.4	80	47	10	1	4932459849	4058546030216
4.5	80	47	10	1	4932352386	4002395370450
4.6	80	47	10	1	4932459850	4058546030223
4.7	80	47	10	1	4932459851	4058546030230
4.8	86	52	10	1	4932352387	4002395370467
4.9	86	52	10	1	4932459852	4058546030247
5	86	52	10	1	4932352388	4002395370474
5.1	86	52	10	1	4932459853	4058546030254
5.2	86	52	10	1	4932430548	4002395382095
5.3	86	52	10	1	4932459854	4058546030261
5.4	93	57	10	1	4932459855	4058546030278
5.5	93	57	10	1	4932352389	4002395370481
5.6	93	57	10	1	4932430570	4002395382316
5.7	93	57	10	1	4932459856	4058546030285
5.8	93	57	10	1	4932430549	4002395382101
5.9	93	57	10	1	4932459857	4058546030292
6	93	57	10	1	4932352390	4002395370498
6.1	101	63	10	1	4932459858	4058546030308
6.2	101	63	10	1	4932430550	4002395382118
6.3	101	63	10	1	4932459859	4058546030315
6.4	101	63	10	1	4932430571	4002395382323
6.5	101	63	10	1	4932352391	4002395370504
6.6	101	63	5	1	4932459860	4058546030322
6.7	101	63	5	1	4932459861	4058546030339
6.8	109	69	5	1	4932352392	4002395370511
6.9	109	69	5	1	4932459862	4058546030346
7	109	69	5	1	4932352393	4002395370528
7.1	109	69	5	1	4932459863	4058546030353
7.2	109	69	5	1	4932430551	4002395382125
7.3	109	69	5	1	4932459864	4058546030360
7.4	109	69	5	1	4932459865	4058546030377
7.5	109	69	5	1	4932352394	4002395370535
7.6	117	75	5	1	4932459866	4058546030384
7.7	117	75	5	1	4932459867	4058546030391
7.8	117	75	5	1	4932459868	4058546030407
7.9	117	75	5	1	4932459869	4058546030414
8	117	75	5	1	4932352395	4002395370542
8.1	117	75	5	1	4932459870	4058546030421
8.2	117	75	5	1	4932430552	4002395382132
8.3	117	75	5	1	4932459871	4058546030438
8.4	117	75	5	1	4932430553	4002395382149
8.5	117	75	5	1	4932352396	4002395370559
8.6	125	81	5	1	4932459872	4058546030445
8.7	125	81	5	1	4932459873	4058546030452
8.8	125	81	5	1	4932459874	4058546030469
8.9	125	81	5	1	4932459875	4058546030476
9	125	81	5	1	4932352397	4002395370566
9.1	125	81	5	1	4932459876	4058546030483
9.2	125	81	5	1	4932459877	4058546030490
9.3	125	81	5	1	4932459878	4058546030506
9.4	125	81	5	1	4932459879	4058546030513





## THUNDERWEB - DIN 338 - 5- och 10-pack

NYHET

Ø (mm)	Total längd (mm)	Arbetslängd (mm)	Antal i förpackning	Orderkvantitet	Artikelnummer	EAN-kod
9.5	125	81	5	1	4932352398	4002395370573
9.6	133	87	5	1	4932459880	4058546030520
9.7	133	87	5	1	4932459881	4058546030537
9.8	133	87	5	1	4932459882	4058546030544
9.9	133	87	5	1	4932459883	4058546030551
10	133	87	5	1	4932352399	4002395370580
10.5	133	87	5	1	4932352400	4002395370597
11	142	94	5	1	4932352401	4002395370603
11.5	142	94	5	1	4932352402	4002395370610
12	151	101	5	1	4932352403	4002395370627
12.5	151	101	5	1	4932352404	4002395370634
13	151	101	5	1	4932352405	4002395370641



## THUNDERWEB - HSS Metallborr - DIN 338 - Borrarseter

Beskrivning	Levereras i	Antal i förpackning	Orderkvantitet	Artikelnummer	EAN-kod
<b>THUNDERWEB HSS-G borrarset (19 del.)</b>					
① Ø 1 / 1,5 / 2 / 2,5 / 3 / 3,5 / 4 / 4,5 / 5 / 5,5 / 6 / 6,5 / 7 / 7,5 / 8 / 8,5 / 9 / 9,5 / 10 mm.	Plastkassett	19	1	4932352374	4002395370337
② Diskdisplay innehållande 6 x 19-delars HSS-G metallbollar (4932352374)	-	6	1	4932352375	4002395370344
<b>THUNDERWEB HSS-G borrarset (25 del.)</b>					
③ Ø 1 / 1,5 / 2 / 2,5 / 3 / 3,5 / 4 / 4,5 / 5 / 5,5 / 6 / 6,5 / 7 / 7,5 / 8 / 8,5 / 9 / 9,5 / 10 / 10,5 / 11 / 11,5 / 12 / 12,5 / 13 mm.	Plastkassett	25	1	4932352376	4002395370351



### Metalborr Shockwave HSS-G TiN Red Hex

- Slagtåliga borrar med 1/4" hexfäste optimerade för mutterdragare.
- 135° vinklad borrarspets som minimerar vandrning och ger en precis start.
- Den koniska spiraldesignen ger snabbare materialbortförel vilket i sin tur minimerar värmeupbyggnad och därför ger en mer effektiv borrar.
- Titaniumbeläggning fördelar värmen bättre.
- 1/4" hexfästet ger bättre mångsidighet då det kan användas i såväl mutterdragare som bormaskin.

# RED HEX

Ø (mm)	Total längd (mm) A	Arbetslängd (mm) B	Antal i förpackning	Orderkvantitet	Artikelnummer	EAN-kod
2	59.5	17	2	1	48894703	045242501557
2.5	62	19	2	1	48894704	045242501564
3	65	23	2	1	48894763	045242506866
3.2	66.5	23	2	1	48894706	045242501571
3.5	69	25	2	1	48894707	045242501588
4	71.5	26	2	1	48894708	045242501595
4.2	74	28	1	1	48894709	045242501601
4.5	76	29	1	1	48894710	045242501618
4.8	78	29	1	1	48894711	045242501625
5	93	46	1	1	48894712	045242501632
5.5	104	59	1	1	48894764	045242506873
6	105	60	1	1	48894714	045242501649
6.5	107	63	1	1	48894715	045242501656
6.8	108	64	1	1	48894716	045242501663
7	109	65	1	1	48894717	045242501670
7.5	110	66	1	1	48894718	045242501687
8	111	67	1	1	48894719	045242501694
8.5	114	70	1	1	48894720	045242501700
9	117	73	1	1	48894721	045242501717
9.5	118	74	1	1	48894722	045242501724
10	120	76	1	1	48894723	045242501731
10.5	122	78	1	1	48894724	045242501748
11	125	81	1	1	48894725	045242501755
11.5	126	82	1	1	48894726	045242501762
12	127	83	1	1	48894727	045242501779
12.5	128	83	1	1	48894728	045242501786
13	130	85	1	1	48894729	045242501793
<b>Shockwave HSS-G TiN Red Hex borrar 10-del sats</b>						
①	Ø 3 / 3.5 / 4 / 4.5 / 5 / 6 / 7 / 8 / 9 / 10 mm.		10	1	48894759	045242502066

<b>Shockwave HSS-G TiN Red Hex borrar 19-del sats</b>						
②	Ø 2 / 2.5 / 2 x 3 / 3.5 / 2 x 4 / 4.5 / 5.5 / 6 / 6.5 / 7 / 7.5 / 8 / 8.5 / 9 / 9.5 / 10 mm.		19	1	48894760	045242502073

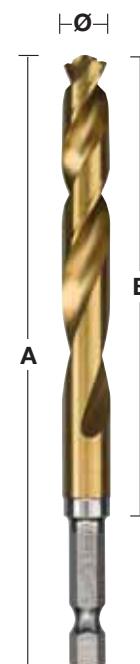

135°  
SPLIT POINT™



FÖR SLAG OCH BORR  
APPLIKATIONER



## HSS Metallborr - Slipade - Långa - DIN 340 / 5- och 10-pack

Borrets kvalitet: högkvalitets höghastighetsstål.

Skärgeometri: Delat skär DIN 1412 C.

Högerskärande.

Delat skär enligt DIN 1412 C med 135° vinkel för bättre centrerung.

Bäst lämpat för borring av djupa hål i kanaler eller andra applikationer med ihåliga sektioner.

Lämpat för borring i stål, gjutjärn, legerat och olegerat material upp till 900 N/mm<sup>2</sup>, trä och plast.

Även lämplig för trä och plast.

Ø (mm)	Total längd (mm) A	Arbetslängd (mm) B	Antal i förpackning	Orderkvantitet	Artikelnummer	EAN-kod
2.0	85	56	10	1	4932430328	4002395379897
2.5	95	62	10	1	4932430329	4002395379903
3.0	100	66	10	1	4932430330	4002395379910
3.5	112	73	10	1	4932430331	4002395379927
4.0	119	78	10	1	4932430332	4002395379934
4.5	126	82	10	1	4932430333	4002395379941
5.0	132	87	10	1	4932430334	4002395379958
5.5	139	91	10	1	4932430335	4002395379965
6.0	139	91	10	1	4932430336	4002395379972
6.5	148	97	10	1	4932430337	4002395379989
7.0	156	102	10	1	4932430338	4002395379996
8.0	165	109	10	1	4932430339	4002395380008
9.0	175	115	10	1	4932430340	4002395380015
10.0	184	121	10	1	4932430341	4002395380022
11.0	195	128	5	1	4932430342	4002395380039
12.0	205	134	5	1	4932430343	4002395380046
13.0	205	134	5	1	4932430344	4002395380053

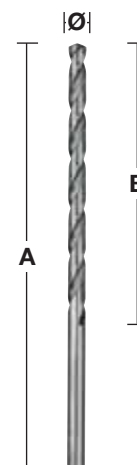
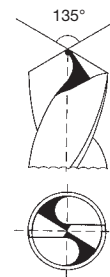

## HSS Metallborr - Slipade - Korta - DIN 1897 - 5- och 10-pack

Borrrets kvalitet: högkvalitets höghastighetsstål. Skärgeometri: Delat skär DIN 1412 C.

Borrspets: 135°. Tolerans: h8. Spiralspår / Helixvinkel: Högerskärande typ N spiral och normal 20 – 30° vinkel. Yta / färg: Polerad silver. Tål högt tryck på grund av sin korta längd. Perfekt koncentricitet. Polerad högerskärande typ N spiral, eliminerar att spån sätter sig och ger en snabbare bortförel av spån, vilket ger en snabbare skärning med mindre ansträngning. Bäst lämpat för borring i material som är platta eller har tunna väggar. Lämpat för borring i stålplåt, tunnt legerat och olegerat material upp till 900 N/mm<sup>2</sup>, trä och plast. Även lämplig för trä och plast.

Ø (mm)	Total längd (mm) A	Arbetslängd (mm) B	Antal i förpackning	Orderkvantitet	Artikelnummer	EAN-kod
2.0	38	12	10	1	4932352200	4002395368532
2.5	43	14	10	1	4932352201	4002395368549
3.0	46	16	10	1	4932352202	4002395368556
3.2	49	18	10	1	4932352203	4002395368563
3.3	49	18	10	1	4932352204	4002395368570
3.5	52	20	10	1	4932352205	4002395368587
3.7	52	20	10	1	4932352206	4002395368594
4.0	55	22	10	1	4932352207	4002395368600
4.2	55	22	10	1	4932352208	4002395368617
4.5	58	24	10	1	4932352209	4002395368624
4.8	62	26	10	1	4932352210	4002395368631
5.0	62	26	10	1	4932352211	4002395368648
5.2	62	26	10	1	4932352212	4002395368655
5.5	66	28	10	1	4932352213	4002395368662
6.0	66	28	10	1	4932352214	4002395368679
6.5	70	31	10	1	4932352215	4002395368686
7.0	74	34	10	1	4932352216	4002395368693
7.5	74	34	5	1	4932352217	4002395368709
8.0	79	37	5	1	4932352218	4002395368716
8.5	79	37	5	1	4932352219	4002395368723
9.0	84	40	5	1	4932352220	4002395368730
10.0	89	43	5	1	4932352221	4002395368747

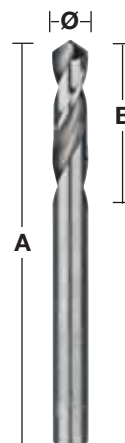
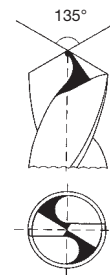

## HSS Metallborr - Slipade - Dubbelsidiga

Borrrets kvalitet: högkvalitets höghastighetsstål. Skärgeometri: Delat skär DIN 1412 C. Borrspets: 135°.

Tolerans: h8. Spiralspår / Helixvinkel: Högerskärande typ N spiral och normal 20 – 30° vinkel.

Yta / färg: Polerad silver. Delat skär för bra centrering. Båda ändar kan användas.

Tåler högre tryck, utan risk för brott, på grund av sin korta längd. Perfekt koncentricitet.

Polerad högerskärande typ N spiral, eliminerar att spån sätter sig och ger en snabbare bortförel av spån, vilket ger en snabbare skärning med mindre ansträngning.

Användning: Lämplig för borring i stål, plast och icke järnhaltiga metaller.

Mest lämplig för tunna plåtmaterial som t.ex. nithål.

Ø (mm)	Total längd (mm) A	Arbetslängd (mm) B	Antal i förpackning	Orderkvantitet	Artikelnummer	EAN-kod
2.5	43	10	10	1	4932352222	4002395368754
3.0	46	11	10	1	4932352223	4002395368761
3.2	49	12	10	1	4932352224	4002395368778
3.3	49	12	10	1	4932352225	4002395368785
3.5	52	14	10	1	4932352226	4002395368792
4.0	55	14	10	1	4932352227	4002395368808
4.1	55	14	10	1	4932352228	4002395368815
4.2	55	14	10	1	4932352229	4002395368822
4.5	58	16	10	1	4932352230	4002395368839
4.8	62	18	10	1	4932352231	4002395368846
5.0	62	18	10	1	4932352232	4002395368853
5.5	66	19	10	1	4932352233	4002395368860
6.0	66	19	10	1	4932352234	4002395368877

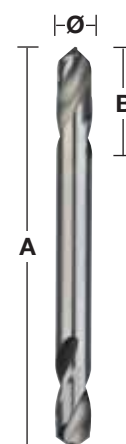
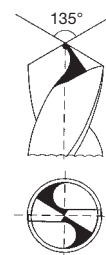

## RED COBALT - HSS Metallborr - Kobolt - Slipade - DIN 338.

NYHET

Metallborr utslipade ur extremt värmetåligt, koboltlegerat snabbstål, framställt enligt DIN 338.

Flerdelad spets med 135° vinkel för bättre centrering – kärnslag krävs inte.

5% kobolthalt. Hög värmetålighet.

Spiralspår av typ N, standardvinkel.

Passar för borring i höglegerade stål och metaller med draghållfasthet över 1000 N/mm<sup>2</sup> som värme- och syrabeständigt stål och rostfritt stål.

3-plansfäste från 5 mm i diameter för bättre grepp och förhindrar borret från att glida i chucken.

Färg: brons.

Ø (mm)	Total längd (mm) A	Arbetslängd (mm) B	Antal i förpackning	Orderkvantitet	Artikelnummer	EAN-kod
1.0	34	12	2	1	4932363248	4002395333080
1.5	40	18	2	1	4932363249	4002395333097
2.0	49	24	2	1	4932363250	4002395333103
2.5	57	30	2	1	4932363251	4002395333110
3.0	61	33	2	1	4932363253	4002395333134
3.2	65	36	2	1	4932363254	4002395333141
3.5	70	39	2	1	4932363256	4002395333165
4.0	75	43	2	1	4932363258	4002395333189
4.2	75	43	1	1	4932363260	4002395333202
4.5	80	47	1	1	4932363262	4002395333226
4.8	86	52	1	1	4932363263	4002395333233
5.0	86	52	1	1	4932363264	4002395333240
5.5	93	57	1	1	4932363267	4002395333271
6.0	93	57	1	1	4932363268	4002395333288
6.5	101	63	1	1	4932363269	4002395333295
6.8	109	69	1	1	4932363270	4002395333301
7.0	109	69	1	1	4932363271	4002395333318
7.5	109	69	1	1	4932363272	4002395333325
8.0	117	75	1	1	4932363274	4002395333349
8.5	117	75	1	1	4932363276	4002395333363
9.0	125	81	1	1	4932363277	4002395333370
9.5	125	81	1	1	4932363278	4002395333387
10.0	133	87	1	1	4932363279	4002395333394
10.5	133	87	1	1	4932363281	4002395333417
11.0	142	94	1	1	4932363282	4002395333424
11.5	142	94	1	1	4932363283	4002395333431
12.0	151	101	1	1	4932363284	4002395333448
12.5	151	101	1	1	4932363285	4002395333455
13.0	151	101	1	1	4932363286	4002395333462

RED COBALT

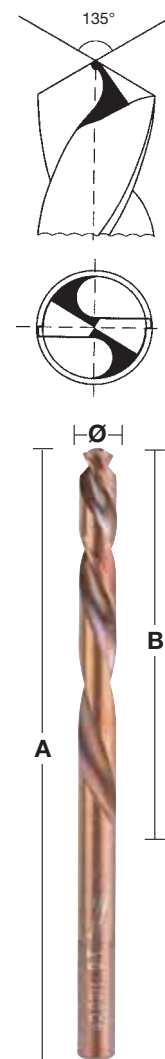

## RED COBALT - HSS Metallborr - DIN 338 - Satser

NYHET

Beskrivning	Levereras i	Antal i förpackning	Orderkvantitet	Artikelnummer	EAN-kod
<b>HSS-G Co metallborsats (19 del.)</b>					
① Ø 1/1,5/2/2,5/3/3,5/4/4,5/5/5,5/6/6,5/7/7,5/8/8,5/9/9,5/10 mm.	Plastkassett	19	1	4932352470	4002395371297
<b>HSS-G Co metallborsats (25 del.)</b>					
② Ø 1/1,5/2/2,5/3/3,5/4/4,5/5/5,5/6/6,5/7/7,5/8/8,5/9/9,5/10/10,5/11/11,5/12/12,5/13 mm.	Plastkassett	25	1	4932352471	4002395371303



## RED COBALT - HSS Metallborr - DIN 338 - 5- och 10-pack.

**NYHET**

Metallborr utslipade ur extremt värmetåligt, koboltlegerat snabbstål, framställt enligt DIN 338. Glanspolerad yta. Flerdelad spets med 135° vinkel för bättre centrering – kärnaslag krävs inte. 5% kobolthalt. Hög värmetålighet.

Spiralspår av typ N, standardvinkel.

Passar för borring i höglegerade stål och metaller med draghållfasthet över 1000 N/mm<sup>2</sup> som värme- och syrabeständigt stål och rostfritt stål.

3-plansfäste från 5 mm i diameter för bättre grepp och förhindrar borret från att glida i chucken.

Färg: brons.

# RED COBALT

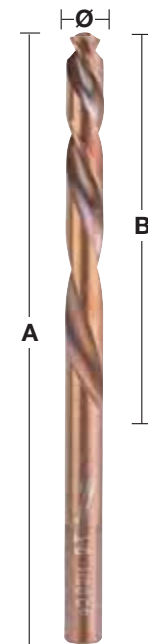
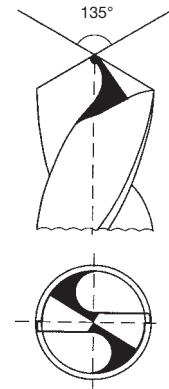

Ø (mm)	Total längd (mm) A	Arbetslängd (mm) B	Antal i förpackning	Orderkvantitet	Artikelnummer	EAN-kod
1.0	34	12	10	1	4932373332	4002395349173
1.5	40	18	10	1	4932373333	4002395349180
2.0	49	24	10	1	4932373334	4002395349197
2.5	57	30	10	1	4932373335	4002395349807
3.0	61	33	10	1	4932373336	4002395349814
3.2	65	36	10	1	4932373337	4002395349821
3.5	70	39	10	1	4932373338	4002395349838
4.0	75	43	10	1	4932373339	4002395349845
4.2	75	43	10	1	4932373340	4002395349852
4.5	80	47	10	1	4932373341	4002395349869
4.8	86	52	10	1	4932373342	4002395349876
5.0	86	52	10	1	4932373343	4002395349883
5.5	93	57	10	1	4932373344	4002395349890
6.0	93	57	10	1	4932373345	4002395347100
6.5	101	63	10	1	4932373346	4002395347117
6.8	109	69	5	1	4932373347	4002395347124
7.0	109	69	5	1	4932373348	4002395347131
7.5	109	69	5	1	4932373349	4002395347148
8.0	117	75	5	1	4932373350	4002395347155
8.5	117	75	5	1	4932373351	4002395347162
9.0	125	81	5	1	4932373352	4002395347179
9.5	125	81	5	1	4932373353	4002395347186
10.0	133	87	5	1	4932373354	4002395347193
10.5	133	87	5	1	4932373355	4002395347803
11.0	142	94	5	1	4932373356	4002395347810
11.5	142	94	5	1	4932373357	4002395347827
12.0	151	101	5	1	4932373358	4002395347834
12.5	151	101	5	1	4932373359	4002395347841
13.0	151	101	5	1	4932373360	4002395347858

## Stegborr

- Fördelar med stegborr jämfört med traditionella borrar:
  - Ett borrar för att borrar flera storlekar.
  - Bästa alternativet för att förstora befintliga hål.
  - Mer hållbara än spiralbollar, tjock kärna motstår brott.
  - Mer exakta borrarade hål. Bollen vandrar inte, spetsen börjar jobba direkt vid kontakt.
  - Rena och släta hål.
  - Borrar även i plast utan att fläka det.
  
- Stegborr är idealiska för: järn & icke-järnhaltiga metaller, profiler och rör.
  - Koppar, mässing och aluminium.
  - Rostfritt stål.
  - Plast.
  - Maximal materialtjocklek 4 mm.
  - För att säkerställa bästa möjliga livslängd rekommenderar vi användning av ett kylmedel.
  
- Branscher:
  - Elektriker: borrarning av paneler och skåp för kabelgenomföring.
  - VVS: vid installation av rör och ledningar.
  - Metallarbetare / tillverkning: borrarning av hål och för expanderings av existerande hål.
  - Bilindustrin: vid kabelinstallation (mobiltelefoner, antenner, ledningar m.m).
  - Underhåll / reparationsarbeten: en rad olika applikationer och storlekar på hål



### Milwaukee® fördelar

#### - Centrerings - Borrar - Gradning - allt i ett

- ① - För bättre centrerings - och snabb borrarning utan att behöva slå eller förborra materialet
- ② - Speciellt utvecklad spets och steggeometri för problemfri användning - mindre risk för upphakning vid höga hastigheter.
- ③ - 2 symmetriska slipade spiraler för smidig och 2x snabbare borrarning.
- ④ - Specialtillverkad stål med oxidbeläggning för 4x längre livslängd.
  - Optimalt att använda tillsammans med batteridrivna borrar-/skruvdragare.
- ⑤ - Laseretsad storleksguide för maximal hållbarhet.
- ⑥ - Varje steg är gjort för att borrar och grada automatiskt.
- ⑦ - Borets 3- plansfäste förhindrar stegborren från att glida in eller ur chucken och säkerställer att maximalt vridmoment överförs från maskin till tillbehör.



UPP TILL  
**2x**  
SNABBARE

UPP TILL  
**4x**  
LIVSLÄNGD

UPP TILL  
**25%**  
FLER HÅL  
PER BATTERILADDNING

## Stegborr

	Beskrivning	Skaftdiameter (mm)	Total längd (mm)	Antal steg	Antal i förpackning	Order vantitet	Artikel- nummer	EAN-kod
①	PG 7 - PG 21	10	68	9	1	1	48899321	045242364060
②	M 6 - M 32	10	92	13	1	1	48899332	045242344437
③	4 - 12 mm / 1 mm steg	6	65	9	1	1	48899301	045242342532
④	4 - 12 mm / 2 mm steg	6	65	5	1	1	48899302	045242342549
⑤	4 - 20 mm	8	65	9	1	1	48899320	045242344406
⑥	6 - 35 mm	10	90	14	1	1	48899335	045242344413
⑦	Stegborrsats 3-delar. Innehåller Nr. 3, 5 & 6.				3	1	48899399	045242344420

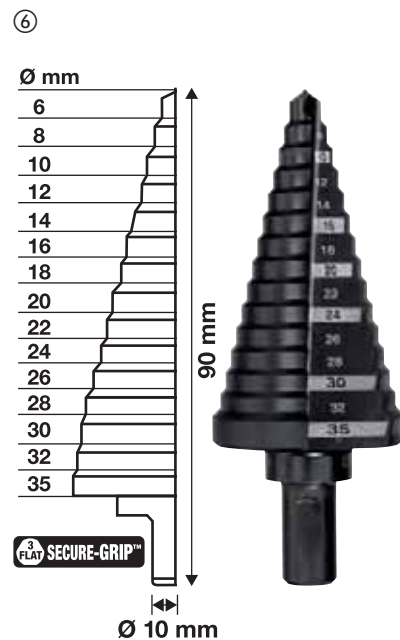
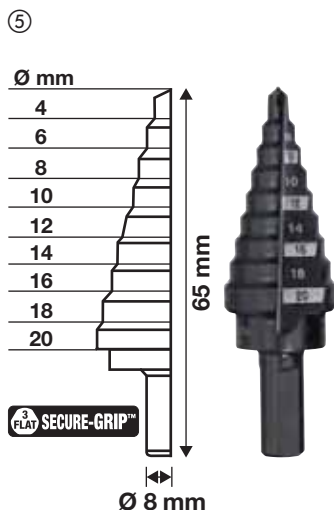
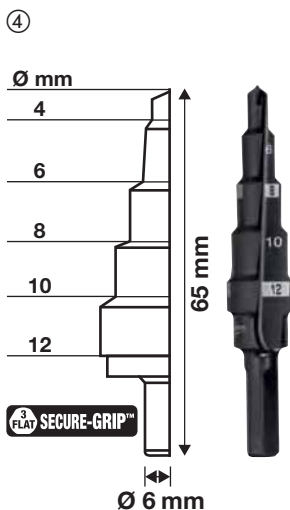
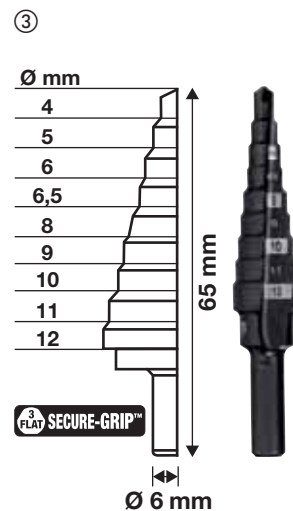
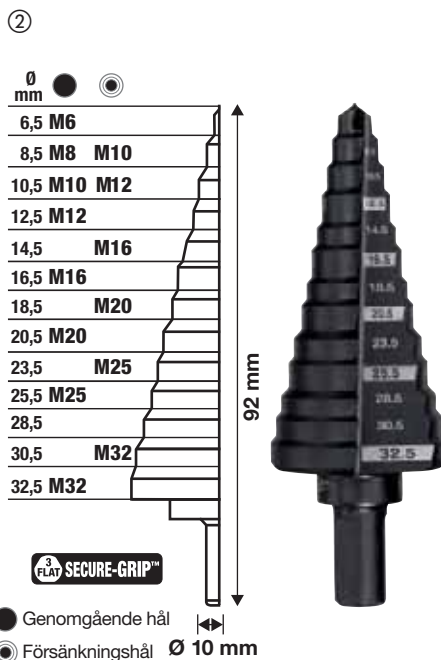



# Magnetborrning



## 100% Snabbare

Tidsbesparing och hastighetsökning kan uppnås genom följande faktorer. Först och främst att kärnborret endast kapar materialet i utkanten till skillnad från den traditionella borren som måste kapa hela hålets diameter. Andra faktorn är fördelen med att ha två skarpa vinklar per skär som hjälper till att uppnå högre hastighet och lägre motstånd.

## 30% Mer produktiv

Eftersom kärnborren endast skär materialet i utkanten. Mindre motorkraft och tryck krävs. Ju större borrhål desto mer energi sparar man.

## Längre livslängd

Kärnborrens skär har en enklare uppgift än traditionella borrhål vilket resulterar i fler hål innan de måste slipas. Tjock 6 mm kropp tillsammans med en speciell tand-geometri försäkrar hög stabilitet och reducerar risken för brott på grund av överbelastning.

## Hastighetstabell

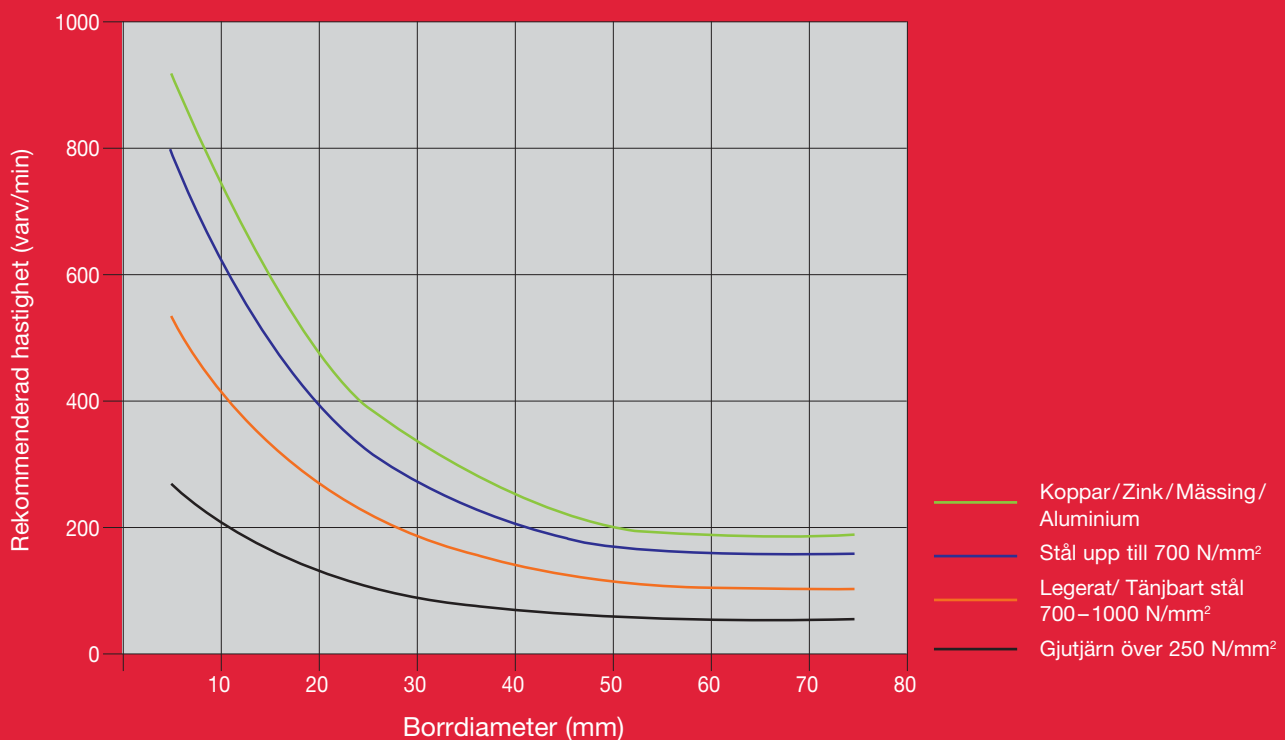

## HSS Kärnborr 30 mm

Tjockväggiga HSS-kärnborr för ökad hållbarhet och livslängd.  
Med 19 mm Weldon standardfäste.

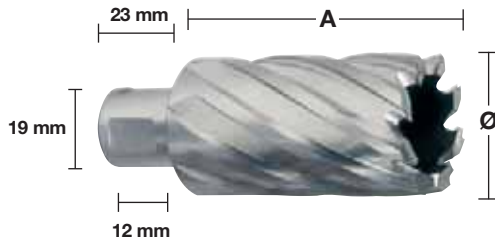

### 30 mm

Ø (mm)	Total längd (mm) A	Antal i förpackning	Orderkvantitet	Artikelnummer	EAN-kod
12	30	1	1	4932371740	4002395344161
13	30	1	1	4932371741	4002395344178
14	30	1	1	4932343270	4002395315130
15	30	1	1	4932343271	4002395315147
16	30	1	1	4932343272	4002395315154
17	30	1	1	4932343273	4002395315161
18	30	1	1	4932343274	4002395315178
19	30	1	1	4932343275	4002395315185
20	30	1	1	4932343276	4002395315192
21	30	1	1	4932343277	4002395315208
22	30	1	1	4932343278	4002395315215
23	30	1	1	4932343279	4002395315222
24	30	1	1	4932343280	4002395315239
25	30	1	1	4932343281	4002395315246
26	30	1	1	4932343282	4002395315253
27	30	1	1	4932343283	4002395315260
28	30	1	1	4932343284	4002395315277
29	30	1	1	4932343285	4002395315284
30	30	1	1	4932343286	4002395315291
31	30	1	1	4932343287	4002395315307
32	30	1	1	4932343288	4002395315314
33	30	1	1	4932371742	4002395344185
34	30	1	1	4932371743	4002395344192
35	30	1	1	4932371744	4002395344208
36	30	1	1	4932371745	4002395344215
37	30	1	1	4932371746	4002395344222
38	30	1	1	4932371747	4002395344239
39	30	1	1	4932371748	4002395344246
40	30	1	1	4932371749	4002395344253
41	30	1	1	4932371750	4002395344260
42	30	1	1	4932371751	4002395344277
43	30	1	1	4932371752	4002395344284
44	30	1	1	4932371753	4002395344291
45	30	1	1	4932371754	4002395344307
46	30	1	1	4932371755	4002395344314
47	30	1	1	4932371756	4002395344321
48	30	1	1	4932371757	4002395344338
49	30	1	1	4932371758	4002395344345
50	30	1	1	4932371759	4002395344352

### 50 mm

Ø (mm)	Total längd (mm) A	Antal i förpackning	Orderkvantitet	Artikelnummer	EAN-kod
14	50	1	1	4932343289	4002395315352
15	50	1	1	4932343290	4002395315369
16	50	1	1	4932343291	4002395315376
17	50	1	1	4932343292	4002395315383
18	50	1	1	4932343293	4002395315390
19	50	1	1	4932343294	4002395315406
20	50	1	1	4932343295	4002395315413
21	50	1	1	4932343296	4002395315420
22	50	1	1	4932343297	4002395315437
23	50	1	1	4932343298	4002395315444
24	50	1	1	4932343299	4002395315451
25	50	1	1	4932343300	4002395315468
26	50	1	1	4932343301	4002395315475
27	50	1	1	4932343302	4002395315482
28	50	1	1	4932343303	4002395315499
29	50	1	1	4932343304	4002395315505
30	50	1	1	4932343305	4002395315512
31	50	1	1	4932343306	4002395315529
32	50	1	1	4932343307	4002395315536
33	50	1	1	4932371760	4002395344369
34	50	1	1	4932371761	4002395344376
35	50	1	1	4932371762	4002395344383
36	50	1	1	4932371763	4002395344390
37	50	1	1	4932371764	4002395344406
38	50	1	1	4932371765	4002395344413
39	50	1	1	4932371766	4002395344420
40	50	1	1	4932371767	4002395344437
41	50	1	1	4932371768	4002395344444
42	50	1	1	4932371769	4002395344451
43	50	1	1	4932371770	4002395344468
44	50	1	1	4932371771	4002395344475
45	50	1	1	4932371772	4002395344482
46	50	1	1	4932371773	4002395344499
47	50	1	1	4932371774	4002395344505
48	50	1	1	4932371775	4002395344512
49	50	1	1	4932371776	4002395344529
50	50	1	1	4932371777	4002395344536

Beskrivning	Levereras i	Antal i förpackning	Orderkvantitet	Artikelnummer	EAN-kod
Demonteringsverktyg till kärnbör 30 mm		2	1	49590011	045242364039
Demonteringsverktyg till kärnbör 50 mm		2	1	49590012	045242364046
<b>6-delars HSS Kärnbörssats. 19 mm Weldonfäste och centreringsbör kort serie – 30 mm.</b>	Plastlåda	6	1	4932372533	4002395345236

①

Ø 14 / 16 / 18 / 20 / 22 / 24 mm.

# Systemtillbehör - magnetborrstativ

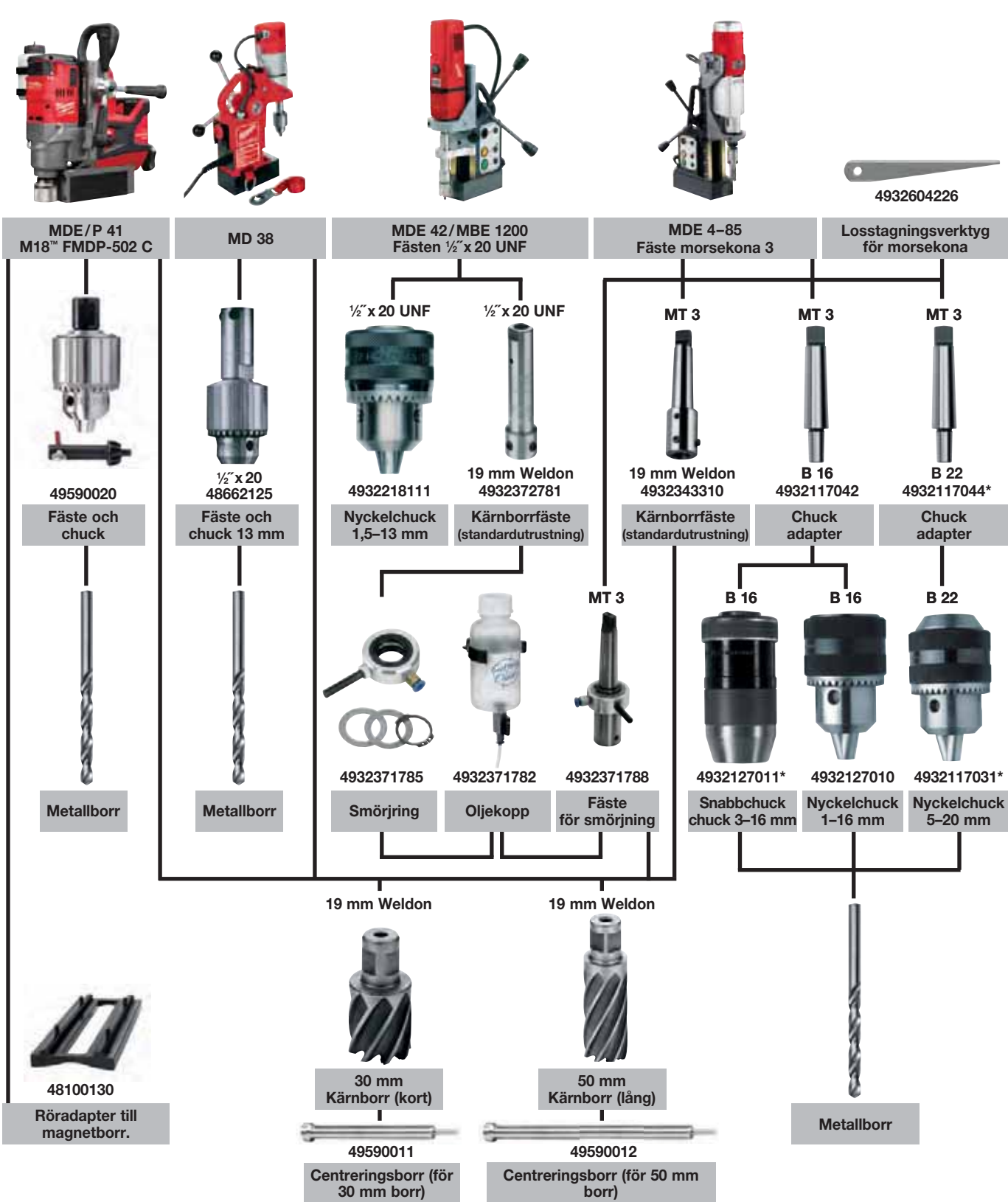

\* så länge lagret räcker

# Högeffektiv Bi-Metall Hålsåg

# HOLE DOZER™

Milwaukee® *Hole Dozer*™ är arbetsplatsens arbetshäst som genererar ostoppar hållbarhet i de mest krävande applikationerna.



Ø 14-37 mm

Ø 38-152 mm



- Livslång garanti mot avbrutna tänder
- Tandgeometrin ger den mest hållbara tandformen och bästa livslängden



Ø 160-210 mm

## PLUG JACK™

PLUG JACK™



- Flera ingångar snabb pluggborttagning
  - Djupa ingångar för lättare borttagning
  - Underlättar borttagning av tunt material
- Minimerar tiden mellan borrhningen
- Ny beläggning som minskar friktionen och ökar borrhastigheten



## Tanddesign/ konstruktion

Variabel 1/8 tanddesign med en positiv 10 gradig vinkel medför följande fördelar:

- Snabbare och mer aggressiv sågning.
- Förbättrad värmskivring bidrar till att tänderna förblir vassa längre.
- Djupare formade kragar bidrar till mer effektiv bortförande av material samt förhindrar stopp och att värme bildas.
- Speciellt formad tandvinkel betyder mindre risk för att fastna på tunnare material.
- Växlande tandsättning för att minimera remsor och friktion.
- Kräver mindre kraft – Detta uppnås genom kombinationen av den aggressiva tandgeometrin samt det effektiva bortförandet av material vilket resulterar i att mindre kraft behövs vid håltagning.

## Hålsågens kropp

- Hålsågens 1,27 mm tjocka stål gör att hålsågens kropp blir stel. Detta för att behålla sin form men det medför också inbyggd elasticitet.
- Effektivt borrhjul är 41 mm.

## Användningsområden

- Högkvalitativ teknisk tillverkning innebär rotations säkerhet. Därför är dessa hålsågar användbara både med hand och pelarborrmaskiner (endast manuellt).
- Dessa högkvalitativa hålsågar är den perfekta lösningen vid håltagning i alla material:
  - Stål upp till 1000 N/mm<sup>2</sup> styrka
  - Rostfritt stål och syra-resistent stål
  - Icke järnhaltiga material
  - Gjutjärn
  - Aluminium
  - Trä
  - Fiberträ
  - Gips
  - PVS

## Tandmaterial

- Matrix II snabbstål i tänderna. Matrix II stål innehåller 8% kobolt vilket tillåter tänderna att behålla den ursprungliga tandhårdheten även vid höga arbetstemperaturer när den används i metall.
- Bi-Metall konstruktion – Tänder av snabbstål är lasersvetsade på en kropp av låglegerat stål. Tänderna är sedan vakuumhårdade till 65 HRC vid en temperatur på 600 °C för att ge maximal hållbarhet samt livstid.
- På grund av den höga slitstyrkan hos Matrix II stål är dessa hålsågar idealiska för håltagning i svårt och hårt material såsom rostfritt stål och syrabeständiga stål samt mjukare material såsom trä.

## Bakplåtens design

- Bakplåtens design är konstruerad med tjockt stål så att hålet inte blir större med tiden.
- 4 drivhål för lättare användning av adapter.
- Perfekt tillverkad rundad bakplåt för bättre centrerung, speciellt vid borrhning i större diametrar.



## FIXTEC adapterar

### ① För hålsågar Ø 14–30 mm

FIXTEC "twist release" adapter. Förhindrar hålsågen att fastna på adaptern. Kan användas till alla varumärken utan att använda adapter.

### ② För hålsågar Ø 32–210 mm

Låsmuttern säkrar och låser adapters drivplatta mot baksidan på hålsågen för att stabilisera och undvika att hålsågen vobblar.



①



②

## Hole Dozer<sup>™</sup> Bi-Metall Hålsågar

Ø (mm)	Ø (tum)	Max. såghöjd (mm)	Antal i förpackning	Orderkvantitet	Artikelnummer	EAN-kod
14	9/16	41	1	1	49560002	045242271061
16	5/8	41	1	1	49560012	045242192922
17	11/16	41	1	1	49560014	045242193639
19	3/4	41	1	1	49560023	045242192632
20	25/32	41	1	1	49560024	045242271016
21	13/16	41	1	1	49560027	045242192649
22	7/8	41	1	1	49560032	045242192878
24	15/16	41	1	1	49560037	045242192885
25	1	41	1	1	49560043	045242192526
27	1 1/16	41	1	1	49560047	045242192892
29	1 1/8	41	1	1	49560052	045242192939
30	1 3/16	41	1	1	49560057	045242192946
32	1 1/4	41	1	1	49560062	045242192977
33	1 5/16	41	1	1	49560067	045242192984
35	1 3/8	41	1	1	49560072	045242192991
37	1 7/16	41	1	1	49560077	045242193028
38	1 1/2	41	1	1	49560082	045242193035
40	1 9/16	41	1	1	49560087	045242193042
41	1 5/8	41	1	1	49560092	045242193073
43	1 11/16	41	1	1	49560097	045242193080
44	1 3/4	41	1	1	49560102	045242193097
46	1 13/16	41	1	1	49560107	045242193127
48	1 7/8	41	1	1	49560112	045242193134
50	1 31/32	41	1	1	49560113	045242271023
51	2	41	1	1	49560117	045242193141
52	2 1/16	41	1	1	49560122	045242193172
54	2 1/8	41	1	1	49560127	045242193189
56	4/6	41	1	1	49560129	045242504664
57	2 1/4	41	1	1	49560132	045242193196
59	2 5/16	41	1	1	49560137	045242193226
60	2 3/8	41	1	1	49560142	045242193233
64	2 1/2	41	1	1	49560147	045242193240
65	2 9/16	41	1	1	49560153	045242193271
67	2 5/8	41	1	1	49560158	045242193288
68	2 11/16	41	1	1	49560159	045242271030
70	2 3/4	41	1	1	49560163	045242193295
73	2 7/8	41	1	1	49560167	045242193325
76	3	41	1	1	49560173	045242193332
79	3 1/8	41	1	1	49560177	045242193349
83	3 1/4	41	1	1	49560183	045242193370
86	3 3/8	41	1	1	49560187	045242193387
89	3 1/2	41	1	1	49560193	045242193394
92	3 5/8	41	1	1	49560197	045242193431
95	3 3/4	41	1	1	49560203	045242193448
98	3 7/8	41	1	1	49560207	045242193479
102	4	41	1	1	49560213	045242193486
105	4 1/8	41	1	1	49560217	045242193493
111	4 3/8	41	1	1	49560227	045242193530
114	4 1/2	41	1	1	49560233	045242193547
121	4 3/4	41	1	1	49560237	045242193578
127	5	41	1	1	49560243	045242193585
133	5 1/4	41	1	1	49560244	045242271078
140	5 1/2	41	1	1	49560247	045242193592
152	6	41	1	1	49560253	045242193622
160	6 5/16	38	1	1	4932399885	4002395365395
168	6 5/8	38	1	1	4932399886	4002395365401
177	6 31/32	38	1	1	4932399887	4002395365418
200	7 7/8	38	1	1	4932399888	4002395365425
210	8 9/32	38	1	1	4932399889	4002395365432



## Hole Dozer™ hålsågar: Rekommenderad skärhastighet i varv/min.

Ø mm	Ø Tum	Metall till 700 N/mm <sup>2</sup>	Gjutjärn	Rostfritt stål & metall till 1000 N/mm <sup>2</sup>	Icke-järnmet	Aluminium	Trä	MDF
14	9/16	580	400	300	790	900	1500	750
16	5/8	550	365	275	730	825	1500	750
17	11/16	500	330	250	665	750	1500	750
19	3/4	460	300	230	600	690	1500	750
20	25/32	425	280	210	560	635	1500	750
21	13/16	425	280	210	560	635	1500	750
22	7/8	390	260	195	520	585	1500	750
23	29/32	370	250	185	500	550	1500	750
25	1	350	235	175	470	525	1500	750
27	1 1/16	325	215	160	435	480	1400	700
29	1 1/8	300	200	150	400	450	1400	700
30	1 3/16	285	190	145	380	425	1400	700
32	1 1/4	275	180	140	380	410	1400	700
33	1 5/16	260	175	135	345	390	1400	700
35	1 3/8	250	165	125	330	375	1400	700
37	1 7/16	240	160	120	315	360	1400	700
38	1 1/2	230	150	115	300	345	1400	700
40	1 9/16	220	145	110	290	330	1200	600
41	1 5/8	210	140	105	280	315	1200	600
43	1 11/16	205	135	100	270	305	1200	600
44	1 3/4	195	130	95	260	295	1200	600
46	1 13/16	190	125	95	250	285	1200	600
48	1 7/8	180	120	90	240	270	1200	600
50	1 31/32	175	120	85	230	260	1200	600
51	2	170	115	85	230	255	1200	600
52	2 1/16	165	110	80	220	245	1200	600
57	2 1/4	150	100	75	200	225	1000	500
58	2 19/32	145	100	75	195	225	1000	500
59	2 5/16	145	100	75	195	225	1000	500
60	2 3/8	140	95	70	190	220	1000	500
63	2 31/64	135	90	65	180	205	900	450
64	2 1/2	135	90	65	180	205	900	450
65	2 9/16	130	85	65	175	200	800	400
68	2 11/16	125	80	60	160	185	800	400
73	2 7/8	120	80	60	160	180	800	400
76	3	115	75	55	150	170	700	350
79	3 1/8	110	70	55	140	165	700	350
83	3 1/4	105	50	40	140	155	700	350
86	3 3/8	100	45	30	130	150	500	250
89	3 1/2	95	45	30	130	145	500	250
92	3 5/8	95	60	45	120	140	500	250
95	3 3/4	90	60	45	120	135	500	250
98	3 7/8	90	60	45	120	135	500	250
102	4	85	55	40	110	130	400	200
105	4 1/8	80	55	40	110	120	400	200
111	4 3/8	80	50	40	100	120	300	150
114	4 1/2	75	50	35	100	105	300	150
121	4 3/4	75	50	35	95	95	300	150
127	5	65	45	30	90	90	200	100
133	5 1/4	60	40	25	85	85	200	100
140	5 1/2	60	40	25	85	85	200	100
146	5 3/4	55	35	25	75	75	200	100
152	6	55	35	25	75	75	200	100
160	6 5/16	50	30	25	60	60	150	75
168	6 3/8	50	30	25	55	55	150	75
177	6 31/32	45	25	25	55	55	150	75
200	7 7/8	40	25	25	50	50	100	50
210	8 3/32	40	20	25	50	50	100	50



– Skäroljat Torrt Skäroljat Skäroljat Terpentin Torrt Torrt



### Sänk hastigheten!

Att arbeta i högre hastighet än rekommenderat, kortar livet på hålsågen samt medför att borrningen inte blir effektiv.



### Matningstryck:

Variationer i material samt hur det gestaltar sig, ska beaktas. Använd den kraft som behövs för att effektivt få bort det material som behövs. Lätta på trycket när hålsågen börjar bli varm eller när tänderna fastnar i materialet. Otillräckligt tryck medför sämre resultat men för mycket tryck kan förstöra tänderna totalt.



### Avkylande smörjmedel:

Skärolja har två syften när man borrar i metall. Det kyler ner boret samt materialet man arbetar i. Det reducerar värmen och absorptionen vilket kan korta arbetstiden. Det hjälper även att ta bort spån/damm från ytan. Att använda avkylande smörjmedel förlänger hålsågens livslängd med 500%.

## Hole Dozer<sup>™</sup> Bi-Metall Hålsågssatser

Beskrivning	Antal i förpackning	Orderkvantitet	Artikelnummer	EAN-kod
<b>7-delars hålsågssats</b>				
① Innehåller: 7-delar. Hålsågar: 19, 22, 25, 29, 32 mm. Adapter – för hålsågar Ø 14 – 30 mm (ID-nr. 49567010). Distans och adapter. 1/8" Hex insexnyckel.	7	1	<b>49224083</b>	045242310760
<b>10-delars hålsågssats.</b>				
② Hålsågar: Ø 25, 32, 40, 54, 68, 76 mm. Adapter – för hålsågar Ø 14 – 30 mm (ID nr. 49567010). Adapter – för hålsågar Ø 32 – 152 mm (ID-nr. 49569100). 2 x pilotbör, 1/8" Hex insexnyckel.	10	1	<b>49224201</b>	045242348091
<b>14-delars hålsågssats.</b>				
③ Hålsågar: Ø 19, 22, 25, 29, 32, 35, 38, 44, 51, 57 mm. Adapter – för hålsågar Ø 14 – 30 mm (ID-nr. 49567010). Adapter – för hålsågar Ø 32 – 152 mm (ID-nr. 49569100). 2 x pilotbör, 1/8" Hex insexnyckel.	14	1	<b>49224152</b>	045242271047
<b>17-delars hålsågssats.</b>				
④ Hålsågar: 20, 22, 25, 32, 40, 44, 51, 57, 64, 65, 67, 68, 76 mm. Adapter – för hålsågar Ø 14 – 30 mm (ID-nr. 49567010). Adapter – för hålsågar Ø 32 – 152 mm (ID-nr. 49569100). 2 x pilotbör, 1/8" Hex insexnyckel.	17	1	<b>49224102</b>	045242271054
<b>Förvaringsbox för hålsågar.</b>				
⑤ Innehåll: Adapter med pilotbör (ID-nr. 49567010). Adapter med pilotbör (ID-nr. 49569100). 2 x pilotbör, 1/8" Hex insexnyckel. (ID-nr. 49960060).	1	1	<b>4932430327</b>	4002395379880





## Hole Dozer™ Bi-Metall Hålsågar - storpack

**NYHET**

Ø (mm)	Ø (tum)	Max. såghöjd (mm)	Antal i förpackning	Orderkvantitet	Artikelnummer	EAN-kod
19	¾	41	1	25	49565090	045242176199
20	2 <sup>2</sup> / <sub>32</sub>	41	1	25	49565091	045242528943
22	7/8	41	1	25	49565100	045242156375
25	1	41	1	25	49565110	045242156382
29	1 1/8	41	1	25	49565120	045242156399
30	1 3/16	41	1	25	49565125	045242243976
32	1 ¼	41	1	25	49565130	045242156412
35	1 3/8	41	1	25	49565140	045242156429
38	1 ½	41	1	25	49565150	045242156436
41	1 5/8	41	1	25	49565152	045242176229
44	1 ¾	41	1	25	49565155	045242176267
51	2	41	1	25	49565160	045242156443
54	2 1/8	41	1	25	49565165	045242176366
57	2 ¼	41	1	25	49565167	045242176373
60	2 3/8	41	1	25	49565169	045242528950
64	2 ½	41	1	25	49565170	045242156467
67	2 5/8	41	1	16	49565175	045242176380
68	2 11/16	41	1	16	49565178	045242528967
76	3	41	1	16	49565180	045242176397
89	3 ½	41	1	9	49565190	045242176403
92	3 5/8	41	1	9	49565195	045242176410
102	4	41	1	9	49565200	045242176427
105	4 1/8	41	1	9	49565205	045242176434



## Hole Dozer™ Hålsågar med karbidtänder

**NYHET**

Upp till 10x längre livslängd, högre värmemotstånd och slitstyrka jämfört med Bi-Metall hålsågar. Aggressiv tandgeometri med 4TPI samt större fördjupningar för snabbare avlägsnande av det borrarade materialet. Offset tandning för mindre motstånd. PLUG JACK™ öppningar ger både djupare och högre åtkomst för snabb pluggborttagning av tjocka och tunna material. Användningsområden: VVS (mjuka keramiska klinkers, gjutjärn), metallbearbetning (rostfritt stål, höglegerat stål, aluminium) och blandmaterial (plast, sandwich material, antistatiska datorgolv, glasfiber, plastbelagd trä, trä med spik och skruv)

Ø (mm)	Ø (tum)	Max. såghöjd (mm)	Antal i förpackning	Orderkvantitet	Artikelnummer	EAN-kod
16	5/8	41	1	1	49560701	045242503957
19	¾	41	1	1	49560702	045242503971
22	7/8	41	1	1	49560704	045242503995
25	1	41	1	1	49560707	045242504008
29	1 1/8	41	1	1	49560708	045242504015
32	1 ¼	41	1	1	49560710	045242504022
35	1 3/8	41	1	1	49560712	045242504039
38	1 ½	41	1	1	49560713	045242504053
41	1 5/8	41	1	1	49560715	045242504084
44	1 ¾	41	1	1	49560717	045242504107
48	1 7/8	41	1	1	49560719	045242504114
51	2	41	1	1	49560720	045242504145
54	2 1/8	41	1	1	49560722	045242504152
57	2 ¼	41	1	1	49560724	045242504169
60	2 3/8	41	1	1	49560726	045242504176
64	2 ½	41	1	1	49560727	045242504183
67	2 5/8	41	1	1	49560729	045242504190
70	2 ¾	41	1	1	49560731	045242504206
73	2 7/8	41	1	1	49560733	045242504213
76	3	41	1	1	49560734	045242504220
83	3 ¼	41	1	1	49560736	045242504237
89	3 ½	41	1	1	49560738	045242504244
92	3 5/8	41	1	1	49560739	045242504251
95	3 ¾	41	1	1	49560740	045242504268
102	4	41	1	1	49560742	045242504275
108	4 ¼	41	1	1	49560744	045242504282
114	4 ½	41	1	1	49560746	045242504299
127	5	41	1	1	49560748	045242504305
152	6	41	1	1	49560749	045242504312



## Systemtillbehör Hole Dozer™ Bi-Metall hålsåg

Beskrivning	För hålsågar mm	Skaftfäste	Hålsåg eller borrarage	Antal i förpackning	Orderkvantitet	Artikelnummer	EAN-kod
① FIXTEC "Twist Release" adapter.	Ø 14-30 mm	9.5 mm Hex	1/2" x 20	1	1	49567210	045242225774
② Hålsågshållare.	Ø 14-30 mm	9.5 mm Hex	1/2" x 20	1	1	49567010	045242200177
③ Hålsågshållare.	Ø 32-210 mm	9.5 mm Hex	5/8" x 18	1	1	49567250	045242225798
④ Hålsågshållare.	Ø 32-210 mm	11 mm Hex	5/8" x 18	1	1	49569100	045242200832
⑤ Förlängare 300 mm.	-	9.5 mm Hex	-	1	1	48284008	045242225811
⑥ Förlängare - 300 mm lång.	-	11 mm Hex	-	1	1	48284006	045242122516
⑦ Pilotborr. Passar alla adapter. Ø 6 mm och 89 mm längd.				1	1	49568010	045242200450
Pilotborr. Passar alla adapter. Ø 6 mm och 100 mm längd.				1	1	49568000	045242200351
Insex - 1/8"				1	1	49960060	045242221455
Stoppskruv för adapter.				1	1	06832712	4002395874354



## Justerbar hålsåg

För hål med stor diameter t.ex. rör, fläktar, spotlights eller högtalare.

100% dammfrött arbete.

Justerbar i 6,4 mm steg från Ø 51-178 mm.

Laseretsad storleksguide, 51-178 mm.

Lämplig för gipsvägg (max. 25 mm) och takplattor. Inte lämplig för OSB skivor.

Beskrivning	Antal i förpackning	Orderkvantitet	Artikelnummer	EAN-kod
<b>Justerbar hålsåg</b>				
① Pilotborr, 2 blad, QL adapter och dammuppsamlare	5	1	49560260	045242350261
② QL adapter med 1/4" Hex fäste. 75 mm lång.	1	1	48281000	045242122622
<b>Ersättningsblad och pilotborsats</b>				
③ Pilotborr, 2x blad och Hex insexnyckel	4	1	49560290	045242346370



## Diamond Plus™ Diamantborr och diamanthålsågar till våt- och torrbörning

Hålsågar med diamanförsedda kanter har utvecklats för professionella användare som borrar i extremt hårda material såsom porslin, byggsten, gjutjärn, eller fiberglas där det är svårt att borra med konventionell hålsåg. Dessa hålsågar garanterar utmärkt prestanda och överlägsen livstid även i de hårdaste materialen.

Mindre vatten: Hålsågarna kräver endast en begränsad tillförsel av vatten till skillnad från konventionell diamanborr som kräver ett kontinuerligt flöde av vatten. Doppa endast hålsågen eller borsten i vatten innan varje start och därefter var 5:e sekund.

Rena hål: Precisa och rena håll utan att skada ytan runt omkring.

Livslängd: För att säkerställa lång livslängd, använder vi högkvalitativa diamanlkorn för längre livslängd i hårda material.

Hållbar: Kropp i aluminium som inte böjer sig under användning.

Stor vinklad öppning: Stora vinklade öppningar på hålsågen vilket gör de lättare att ta bort fastklämt material efter sågning.

Mångsidig: Kan användas på vinkelslip med adapter eller borr-/skruvdragare.



Ø (mm)	Fäste	Antal i förpackning	Orderkvantitet	Artikelnummer	EAN-kod
5	1/4" Hex	1	1	49560503	045242223732
6	1/4" Hex	1	1	49560505	045242223749
8	1/4" Hex	1	1	49560507	045242223756
10	1/4" Hex	1	1	49560509	045242223763
12	1/4" Hex	1	1	49560511	045242223770
15	1/4" Hex	1	1	49560513	045242223787
20	1/4" Hex	1	1	49560515	045242223794
25	1/4" Hex	1	1	49560517	045242223800

Ø (mm)	Fäste	Antal i förpackning	Orderkvantitet	Artikelnummer	EAN-kod
22	1/2" x 20	1	1	49565605	045242308439
29	1/2" x 20	1	1	49565615	045242308446
32	5/8" x 18	1	1	49565620	045242308453
35	5/8" x 18	1	1	49565625	045242308460
38	5/8" x 18	1	1	49565630	045242308477
44	5/8" x 18	1	1	49565640	045242308491
51	5/8" x 18	1	1	49565645	045242308507
68	5/8" x 18	1	1	49565664	045242337835

Beskrivning	För hålsågar mm	Skaffäste	Hålsåg eller borrkrage	Antal i förpackning	Orderkvantitet	Artikelnummer	EAN-kod
Hålsågshållare.	Ø 14-30 mm	9.5 mm Hex	1/2" x 20	1	1	49567010	045242200177
Hålsågshållare.	Ø 32-210 mm	9.5 mm Hex	5/8" x 18	1	1	49567250	045242225798
Adapter för vinkelslip.	Ø 22-29mm	M14	1/2" x 20	1	1	4932430464	4002395381258
Adapter för vinkelslip.	Ø 32-68mm	M14	5/8" x 18	1	1	4932430465	4002395381265

Instruktioner för användning med vinkelslip:

1. Skruva fast M14 adapter med hålsågen och fäst ordentligt med en skiftnyckel. Applicera sedan spindellåset på vinkelslipen och montera adaptorn direkt på spindeln, dra åt ordentligt med en skiftnyckel.
2. Om kakelplattan inte sitter på väggen säkerställ att den sitter ordentligt fast med klämmor.
3. Doppa hålsågen i vatten innan varje start.
4. Sätt vinkelslipen på högsta hastighet. Placera vinkelslipen mot kaklet med hålsågen i 20-30° vinkel med lätt tryck för att undvika repor på kaklet.
5. Doppa hålsågen i vatten var 5:e sekund.
6. Lätt tryck och en oscillerande rörelse under börning för maximal livslängd.

### Användningsområde

**Kakelplattor** – alla typer (hårda och mjuka):  
Porslin/Granit/Golvplattor/Byggsten/Gres/  
Altanplattor/Konststen/Terrakotta/Hopgyttrad  
massa/Glasade plattor

**Gjutjärn**

**Glasfiber/GRP** (Glass reinforced plastic)



## Professionellt Vattenkylarsystem

- Vattentillföringssystem med regulator kontrollerar vattenflödet.

Beskrivning	Antal i förpackning	Orderkvantitet	Artikelnummer	EAN-kod
Borrguide för borr/hålsåg Ø 19 - 68 mm.	1	1	4932352332	4002395369911



## IMPACT DUTY™ HÅLSÅG



Optimala för batteri-drivna verktyg



- ① Tunna väggar
  - 8 TPI tandgeometri för optimal håltagning i tunn metallplåt
  - Endast 0,6 mm tjock för minimal friktion och snabb håltagning
  - Upp till 40% snabbare
- ② Kort kropp optimerad för håltagning i tunn metall
- ③ 8% kobolt för bästa hållbarhet och livslängd
- ④ Stora dammkammare säkerställer effektiv och snabb materialborttagning
- ⑤ Borrstopp förebygger överborring
- ⑥ 1/4" Hex = kompatibel med slagskrivdragare

### Lämplighet

Max. 2 mm stål, aluminium och rostfritt stål (1,5 mm)

## Shockwave™ Hålsågar



	Ø (mm)	Antal i förpackning	Orderkvantitet	Artikelnummer	EAN-kod
	19	1	1	49569805	045242321094
	22	1	1	49569810	045242321100
	25	1	1	49569815	045242321117
①	29	1	1	49569820	045242321124
	32	1	1	49569825	045242321131
	35	1	1	49569830	045242321148
	38	1	1	49569835	045242321155
②	<b>Shockwave impact™ sats i 3 delar.</b>		3	49224800	045242321162
	Innehåller: Ø 22 / 29 / 35 mm				
	Utstötarfjädrer och spänskruv.		1	4932430466	4002395381272
	Centerborr med adapter.		1	4932430477	4002395381388



## Skruvbits PH



Profilerna i bitset är köldpressade vilket ger perfekt passform och minskar risken att biten hoppar / glider ur spåret på skruven. Toppen är behandlad i en special härdningsprocess med temperaturer upp till 870° C. Detta ger en bits med en hårdhet på 60 HRC. Den hårda toppen ger extra lång livslängd. Kroppen är tillverkad av S2 Europeiskt stål av högsta kvalitet. Kvalitetsstämpeln. Alla bits är lasermärkta med Milwaukee®:s logo och vilket spår bitset har.

	Typ	Total längd (mm)	Antal i förpackning	Orderkvantitet	Artikelnummer	EAN-kod
 Phillips	PH 1	25	25	1	4932399586	4002395362363
	PH 2	25	25	1	4932399587	4002395362370
	PH 3	25	25	1	4932399588	4002395362387
 Pozidrive	PZ 1	25	25	1	4932399589	4002395362394
	PZ 2	25	25	1	4932399590	4002395362400
	PZ 3	25	25	1	4932399591	4002395362417
 Torx	TX 10	25	25	1	4932399594	4002395362448
	TX 15	25	25	1	4932399595	4002395362455
	TX 20	25	25	1	4932399596	4002395362462
	TX 25	25	25	1	4932399597	4002395362479
	TX 30	25	25	1	4932399599	4002395362493
	TX 40	25	25	1	4932399600	4002395362509

## Diskdisplay Standard bits - 35 delar

Beskrivning	Antal i förpackning	Orderkvantitet	Artikelnummer	EAN-kod
Bitssats för skruvdragare.  Innehåll: Skruvbits 25 mm. PH 1 x 2 / PZ 1 x 2 / TX 10 x 2 / TX 25 x 3. PH 2 x 3 / PZ 2 x 3 / TX 15 x 2 / TX 30 x 2. PH 3 x 2 / PZ 3 x 2 / TX 20 x 3 / TX 40 x 2. Skruvbits 50 mm. PH 1 x 1 / PZ 1 x 1 / TX 20 x 1. PH 2 x 1 / PZ 2 x 1 / TX 25 x 1. Magnetisk bitshållare med 1/4" Hex fäste	35	1	4932352068	4002395367214



## Magnetisk Bitshållare

Beskrivning	Antal i förpackning	Orderkvantitet	Artikelnummer	EAN-kod
① Magnetisk bitshållare med snabbkoppling. Total längd 58 mm.	1	1	4932373483	4002395351060
② Magnetisk bitshållare för gipsskivor.	1	1	4932430179	4002395378401



## Kompakta bitssatser

- Dessa högkvalitativa bitssatser riktar sig till professionella användare och finns i 3 olika versioner.
- Slimline design: 110 mm x 65 mm x 15 mm.
- Säkert klicklås system – enkelt att öppna och säker låsning.
- Extra förvaringsficka i sidan som håller 50 mm bits eller borrar.
- Fönster på framsidan som skyddar mot damm.
- Högkvalitativt skruvbits med hårdhet av 60 HRC och 1/4" Hex fäste. 25 mm bits tillverkade enligt DIN 3126 – C6.3. 50 mm bits tillverkade enligt DIN 3126 – E6.3
- Magnetisk bitshållare med snabbkoppling.

Beskrivning	Antal i förpackning	Orderkvantitet	Artikelnummer	EAN-kod
<b>12 delars kompakt skruvbitssats.</b>				
① 25 mm: SL 0,8 x 5,5 mm x 1. 25 mm: PH1 x 1 / PH2 x 2 / PH3 x 1. 25 mm: PZ1 x 1 / PZ2 x 2 / PZ3 x 1. 50 mm: PH2 x 1. 50 mm: PZ2 x 1. 1 x magnetisk bitshållare med snabbfäste	12	1	4932399513	4002395361601
<b>27 delars bitssats</b>				
② 27-delar. Robust och kompakt med en extra stor låsbygel. PH1 x 2 / PH2 x 2 / PH3 x 1. PZ1 x 2 / PZ2 x 4 / PZ3 x 2. TX10 x 2 / TX15 x 3 / TX20 x 3. TX25 x 3 / TX30 x 1 / TX40 x 1. 1 x magnetisk bitshållare med snabbfäste.	27	1	4932352747	4002395374052

①



②



**NYA SHOCKWAVE**

**PERFEKT PASSFORM,  
BÄST PRESTANDA**

PRODUCERAD AV  
EGENTILLVERKAD STÅL  
OCH VÄRMEBEHANDLAD  
FÖR OPTIMAL  
HÄRDNING, INNOVATIV  
"SHOCK" ZONE FÖR  
LÅNG LIVSLÄNGD.



UP TO  
**30x**  
LIFE™\*



SHOCKZONE™  
ABSORBERAR MER  
VRIDMOMENT

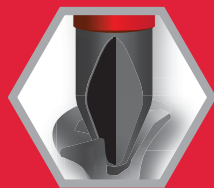

CUSTOM  
MACHINED TIP™  
PEFEKT PASSFORM

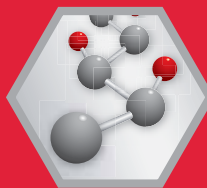

EGENTILLVERKAD  
STÅL

EN VERKLIG HÖGEFFEKTIV LÖSNING  
FÖR DIN SLAGSKRUVDRAGARE



**SHOCKWAVE**  **IMPACT DUTY** <sup>TM</sup>

\*jämfört med standard ej slagåliga bits

## Shockwave Impact Duty™ Skruvbits

# IMPACT

Shockwave™ Impact Duty™ bitsprogrammet är inte bara idealisk till heavy duty applikationer som kräver slag, utan ger en heltäckande lösning för användarens alla borrar och fästningsbehov.

**Shock Zone geometri – designade för att vara flexibla.**

Shock Zone reducerar spänningar vid spetsen, vilket resulterar i färre brott. Kombinationen av Shock Zone designen och ytbehandlingen absorberar slag och tillåter bitsen att böja sig likt en fjäder.

Spetsen är komprimerad under smidning för maximal hårdhet och extra lång livstid, samt för optimal passform i skruvhuvudet, vilket minimerar risken för att bitsen glider och förstör skruvhuvudet.

Specialtillverkad stål - Den specialtillverkade stålen från Milwaukee® gör Shockwave bitsen mer motståndskraftigt mot slag.



A) 25 mm 1/4" Hex - DIN 3126 - C 6.3  
B) 50 mm 1/4" Hex - DIN 3126 - E 6.3  
C) 90 mm 1/4" Hex - DIN 3126 - E 6.3

	Typ	Total längd (mm)	Levereras i	Antal i förpackning	Orderkvantitet	Artikelnummer	EAN-kod
	PH 1	25	①	2	1	4932430850	4002395385126
		90	①	1	1	4932430851	4002395385133
	PH 2	25	①	2	1	4932430852	4002395385140
		25	②	25	10	4932430853	4002395385157
		50	①	1	1	4932430854	4002395385164
		50	②	10	10	4932430855	4002395385171
90		①	1	1	4932430856	4002395385188	
PH 3	25	①	2	1	4932430857	4002395385195	
	50	①	1	1	4932430858	4002395385201	
	90	①	1	1	4932430859	4002395385218	
	PZ 1	25	①	2	1	4932430860	4002395385225
		25	②	25	10	4932430861	4002395385232
		90	①	1	1	4932430862	4002395385249
	PZ 2	25	①	2	1	4932430863	4002395385256
		25	②	25	10	4932430864	4002395385263
		50	①	1	1	4932430865	4002395385270
		50	②	10	10	4932430866	4002395385287
		90	①	1	1	4932430867	4002395385294
	PZ 3	25	①	2	1	4932430868	4002395385300
		25	②	25	10	4932430869	4002395385317
		50	①	1	1	4932430870	4002395385324

### ① Blisterpack



### ② Förvaringsbox





Minsta orderkvantitet = 10st (levereras i diskdisplay) Order > 10st måste beställas i jämna 10-tal (t ex. 10, 20, 30)

### Diskdisplay





# SHOCKWAVE IMPACT DUTY <sup>TM</sup>

	Typ	Total längd (mm)	Levereras i	Antal i förpackning	Orderkvantitet	Artikelnummer	EAN-kod	
	TX 10	25	①	2	1	4932430871	4002395385331	
		25	①	2	1	4932430872	4002395385348	
		25	②	25	10	4932430873	4002395385355	
			50	①	1	1	4932451286	4002395157440
	TX 20	25	①	2	1	4932430874	4002395385362	
		25	②	25	10	4932430875	4002395385379	
		50	①	1	1	4932430876	4002395385386	
		50	②	10	10	4932430877	4002395385393	
		90	①	1	1	4932430878	4002395385409	
	TX 25	25	①	2	1	4932430879	4002395385416	
		25	②	25	10	4932430880	4002395385423	
		50	①	1	1	4932430881	4002395385430	
		50	②	10	10	4932430882	4002395385447	
		90	①	1	1	4932430883	4002395385454	
	TX 27	25	①	2	1	4932430884	4002395385461	
	TX 30	25	①	2	1	4932430885	4002395385478	
		25	②	25	10	4932430886	4002395385485	
		50	①	1	1	4932430887	4002395385492	
	TX 40	25	①	2	1	4932430888	4002395385508	
		25	②	25	10	4932430889	4002395385515	
50		①	1	1	4932430890	4002395385522		
TX 50	25	①	2	1	4932430891	4002395385539		
	25	②	20	10	4932430892	4002395385546		
	Hex 2.5 mm	25	①	2	1	4932430893	4002395385553	
	Hex 3 mm	25	①	2	1	4932430894	4002395385560	
	Hex 4 mm	25	①	2	1	4932430895	4002395385577	
	Hex 5 mm	25	①	2	1	4932430896	4002395385584	
	Hex 6 mm	25	①	2	1	4932430897	4002395385591	
	Hex 8 mm	25	①	2	1	4932430898	4002395385607	
	Hex 10 mm	25	①	2	1	4932430899	4002395385614	
	Hex 12 mm	25	①	2	1	4932430900	4002395385621	
	SL 0.6 x 4.5	25	①	2	1	4932430901	4002395385638	
	SL 0.8 x 5.5	25	①	2	1	4932430902	4002395385645	
	SL 1.2 x 6.5	25	①	2	1	4932430903	4002395385652	

① Blisterpack



② Förvaringsbox



Minsta orderkvantitet = 10st (levereras i diskdisplay) Order > 10st måste beställas i jämna 10-tal (t ex. 10, 20, 30)

Diskdisplay



### Shockwave Impact Duty™ Satser

Beskrivning	Antal i förpackning	Orderkvantitet	Artikelnummer	EAN-kod
<b>15-delars Shockwave puckset. Endast tillgänglig som display</b>				
① Innehåll: Shockwave Impact Duty™ bits. Längd 15 x 25 mm 1 x PH1 / 2 x PH2. 1 x PZ1 / 2 x PZ2 / 1 x PZ3. 1 x TX10 / 2 x TX15 / 2 x TX20 / 1 x TX25 / 1 x TX30. 1 x magnetisk bitshållare 60 mm	15	10	4932430904	4002395385669
<b>33 delars bits- och hylssats - diskdisplay</b>				
Shockwave Impact Duty™ bits: Längd 24 x 25 mm 1 x PH1 / 2 x PH2 / 1 x PH3 / 2 x PZ1 / 3 x PZ2 / 2 x PZ3 / 2 x TX10 / 2 x TX15 / 3 x TX20 / 2 x TX25 / 2 x TX30 / 1 x TX40 / 1 x TX50. Längd 5 x 50 mm: 1 x PH2 / 1 x PZ2 / 1 x TX15 / 1 x TX20 / 1 x TX25. 3 x Shockwave Impact Duty™ magnetiska hylsor: Längd 48 mm 1 x Hex 7 mm / 1 x Hex 8 mm / 1 x Hex 10 mm. 1 x magnetisk bitshållare 60 mm.	33	6	4932430905	4002395385676



#### 62-delars Shockwave bitssats

**NYHET**

Shockwave Impact Duty™ bits: Längd 27 x 25 mm:  
2 x PH1 / 4 x PH2 / 1 x PH3, 3 x PZ1 / 4 x PZ2 / 2 x PZ3,  
2 x TX15 / 2 x TX20 / 2 x TX25 / 2 x TX30 / 1 x TX40, 1 x  
Hex 3 mm / 1 x Hex 4 mm. Längd 16 x 50 mm: 1 x PH1 /  
2 x PH2, 1 x PZ1 / 2 x PZ2 / 1 x PZ3, 2 x TX15 / 2 x TX20 /  
2 x TX25 / 2 x TX30. Längd: 6 x 90 mm: 1 x PH2, 1 x PZ1 /  
1 x PZ2, 1 x TX15 / 1 x TX25 / 1 x TX30. 1 x magnetisk  
bitshållare 60 mm, 1 x magnetisk bitshållare 152 mm.  
2 x Shockwave Impact Duty™ 1/2" hylsor 78 mm: 19 mm /  
21 mm. 3 x Shockwave Impact Duty™ magnetiska hylsor  
48 mm: Hex 7 mm / Hex 8 mm / Hex 10 mm.  
5 x Shockwave Impact Duty™ 1/4" Red Hex borrar: Ø 3 mm /  
4 mm (2) / 5 mm (2) / 6 mm / 7 mm.

62 6 4932464168 4058546221133

#### 24-delar Shockwave bitssats

**NYHET**

Shockwave Impact Duty™ bits: Längd 13 x 25 mm:  
1 x PH1 / 2 x PH2 / 1 x PH3, 1 x PZ1 / 3 x PZ2 / 1 x PZ3, 1 x  
TX15 / 1 x TX20 / 1 x TX25 / 1 x TX30. Längd 10 x 50 mm:  
1 x PH1 / 1 x PH2, 1 x PZ1 / 2 x PZ2 / 1 x PZ3, 1 x TX15 /  
1 x TX20 / 1 x TX25 / 1 x TX30. 1 x magnetisk bitshållare  
60 mm.

24 6 4932464169 4058546221140

#### 31-delars Shockwave bitssats

**NYHET**

Shockwave Impact Duty™ bits: Längd 23 x 25 mm:  
1 x PH1 / 2 x PH2 / 1 x PH3, 1 x PZ1 / 2 x PZ2 / 1 x PZ3,  
2 x TX15 / 2 x TX20 / 1 x TX25 / 2 x TX30 / 1 x TX40 / 1 x  
TX50, 1 x Hex 4 mm / 1 x Hex 5 mm / 1 x Hex 6 mm / 1 x  
Hex 8 mm / 1 x Hex 10 mm / 1 x Hex 12 mm. 1 x magnetisk  
bitshållare 60 mm, 1 x magnetisk bitshållare 152 mm. 3 x  
Shockwave Impact Duty™ 1/2" hjulmutter hylsor 85 mm:  
17 mm / 19 mm / 21 mm. 3 x Shockwave Impact Duty™  
magnetiska hylsor 48 mm: Hex 8 mm / Hex 10 mm / Hex  
13 mm.

31 6 4932464170 4058546221157

# SHOCKWAVE IMPACT DUTY™

## Shockwave Impact Duty™ Satser

Beskrivning	Antal i förpackning	Orderkvantitet	Artikelnummer	EAN-kod
<p><b>48 delars bits- och hylssats - diskdisplay</b></p> <p>Shockwave Impact Duty™ bits: Längd 32 x 25 mm                      2 x PH1 / 2 x PH2 / 1 x PH3 / 2 x PZ1 / 3 x PZ2 / 1 x PZ3 /                      3 x TX10 / 3 x TX15 / 3 x TX20 / 3 x TX25 / 3 x TX30 / 1 x TX40 / 1 x Hex 4 mm / 1 x Hex 5 mm / 1 x SL 0,6 x 4,5 / 1 x SL 0,8 x 5,5 / 1 x SL 1,2 x 6,5. Längd 8 x 50 mm 1 x PH1 / 1 x PH2 / 1 x PZ1 / 1 x TX10 / 1 x TX15 / 1 x TX20 / 1 x TX 25 / 1 x TX30. Längd 3 x 90 mm 1 x PZ2 / 1 x TX20 / 1 x TX25. 1 x magnetisk bitshållare 60 mm. 4 x Shockwave Impact Duty™ 1/4" Hex borrar: Ø 3 / 4 / 5 / 6 mm</p>	48	6	4932430906	4002395385683
<p><b>56 delars bits- och hylssats - diskdisplay</b></p> <p>Shockwave Impact Duty™ bits: Längd 48 x 25 mm                      2 x PH1 / 3 x PH2 / 1 x PH3 / 3 x PZ1 / 4 x PZ2 / 2 x PZ3 / 3 x TX10 / 3 x TX15 / 4 x TX20 / 4 x TX25 / 4 x TX30 / 3 x TX40 / 2 x TX50 / 2 x Hex 4 mm / 2 x Hex 5 mm / 2 x SL 0,6 x 4,5 / 2 x SL 0,8 x 5,5 / 2 x SL 1,2 x 6,5. Längd 7 x 50 mm 1 x PH2 / 1 x PZ1 / 1 x PZ2 / 1 x TX10 / 1 x TX15 / 1 x TX20 / 1 x TX 25. 1 x magnetisk bitshållare 60 mm.</p>	56	6	4932430907	4002395385690
<p><b>40 delars bits- och hylssats - diskdisplay</b></p> <p>Shockwave Impact Duty™ bits: Längd 25 x 25 mm                      1 x PH1 / 2 x PH2 / 1 x PZ1 / 3 x PZ2 / 2 x TX10 / 2 x TX15 / 3 x TX20 / 2 x TX25 / 2 x TX30 / 1 x TX40 / 1 x TX50 / 1 x Hex 4 mm / 1 x Hex 5 mm / 1 x SL 0,6 x 4,5 / 1 x SL 0,8 x 5,5 / 1 x SL 1,2 x 6,5. Längd 8 x 50 mm 1 x PH2 / 1 x PZ1 / 1 x PZ2 / 1 x TX10 / 1 x TX15 / 1 x TX20 / 1 x TX 25 / 1 x TX30. 1 x magnetisk bitshållare 60 mm. 1 x magnetisk bitshållare 152 mm. 3 x Shockwave Impact Duty™ 1/4" Hex bits: Ø 3 / 4 / 5 mm. 2 x Shockwave Impact Duty™ Hex borrar: Ø 3 / 4 / 5 mm. 2 x Shockwave Impact Duty™ magnetiska hylsor: 48 mm längd 1 x Hex 8 mm / 1 x Hex 10 mm.</p>	40	6	4932430908	4002395385706



①



②



③



### Shockwave Impact Duty™ sats

- Praktisk fickstorlek.
- Bitshållaren kan förlängas för perfekt styrning av långa skruvar. Upp till 110 mm i total längd.
- Hållaren kan användas som ett skruvdragarhandtag.
- 4 hål för avisolering av kablar 0,75 / 1,0 / 1,5 / 2,5 mm<sup>2</sup>.
- Funktion för att böja kabeltrådar upp till 5 mm<sup>2</sup>.



Beskrivning	Total längd (mm)	Antal i förpackning	Orderkvantitet	Artikelnummer	EAN-kod
-------------	------------------	---------------------	----------------	---------------	---------

#### Diskdisplay.

① 1 x PH2. 1 x PZ1 / 2 x PZ2 / 1 x PZ3. 1 x TX20 / 1 x TX25. 1 x SL 0,6 x 4,5 mm / 1 x SL 0,8 x 5,5 mm. 1 x Hex 4 / 1 x Hex 5. 1 x magnetisk bitshållare 76 mm	25	12	10	4932430909	4002395385713
---	----	----	----	------------	---------------

①



#### Diskdisplay.

② 1 x PH2. 1 x PZ1 / 2 x PZ2 / 1 x PZ3. 1 x TX15 / 1 x TX20 / 2 x TX25 / 1 x TX30 / 1 x TX40. 1 x magnetisk bitshållare 76 mm	25	12	10	4932430910	4002395385720
---	----	----	----	------------	---------------

②



#### Diskdisplay

③ 2 x TX10 / 3 x TX15 / 2 x TX20 / 2 x TX25 / 1 x TX30 / 1 x TX40, 1 x magnetisk bitshållare 76 mm.	25	12	10	4932430911	4002395385737
---	----	----	----	------------	---------------

③



### Hjulmutter hylssats

- Färgkodad för enkel identifiering
- Gjord i specialtillverkat Alloy stål för den ultimata styrkan och hållbarheten
- innehåller: 17 mm, 19 mm och 21 mm

Beskrivning	Antal i förpackning	Orderkvantitet	Artikelnummer	EAN-kod
-------------	---------------------	----------------	---------------	---------

3 -delars hjulmutter hylssats  17, 19 and 21 mm 1/2" hylsa	3	1	4932451568	4002395140091
--	---	---	------------	---------------



# SHOCKWAVE IMPACT DUTY TM

## 1/2" Krafthylsor

- Slagtlåg (krom-molybden) stål av hög kvalitet för maximal styrka och hållbarhet.
- Optimal passform tack vare 6 grepppunkter.
- Försänkta hörn reducerar inverkan där bulten griper tag.
- Tunn väggkonstruktion för bättre åtkomst i trånga utrymmen.
- Djupa väggar gör det möjligt att skruva långa bultar utan problem.
- Laseretsade storleksmarkeringar för enkel och permanent identifikation.

A (MM)	B (MM)	C (MM)	D (MM)	E (MM)	För för- ankrings- stänger med gångs- torlek	Antal i för- packning	Order- kvantitet	Artikel- nummer	EAN-kod
1/2" fyrkant	8	78	12	15	M5	1	1	4932352847	4002395375059
1/2" fyrkant	10	78	12	17	M6	1	1	4932352848	4002395375066
1/2" fyrkant	11	78	12	18	-	1	1	4932352849	4002395375073
1/2" fyrkant	12	78	12	19	M7	1	1	4932352850	4002395375080
1/2" fyrkant	13	78	12	20	M8	1	1	4932352851	4002395375097
1/2" fyrkant	14	78	15	22	M9	1	1	4932352852	4002395375103
1/2" fyrkant	16	78	15	23.8	-	1	1	4932352853	4002395375110
1/2" fyrkant	17	78	18	25.8	M10	1	1	4932352854	4002395375127
1/2" fyrkant	19	78	21	27.8	M12	1	1	4932352855	4002395375134
1/2" fyrkant	21	78	24	29.8	-	1	1	4932352856	4002395375141
1/2" fyrkant	24	78	24	33.8	M16	1	1	4932352857	4002395375158
1/2" fyrkant	27	78	24	37.8	M18	1	1	4932352858	4002395375165
1/2" fyrkant	30	78	24	41.8	M20	1	1	4932352859	4002395375172
1/2" fyrkant	32	78	24	43.8	M22	1	1	4932352860	4002395375189

### 10-delars Shockwave Impact Duty™ 1/2" krafthylssats

- ① Innehåll: 8 / 10 / 11 / 12 / 13 / 14 / 16 / 17 / 19 / 21 mm. 10 1 4932352861 4002395375196

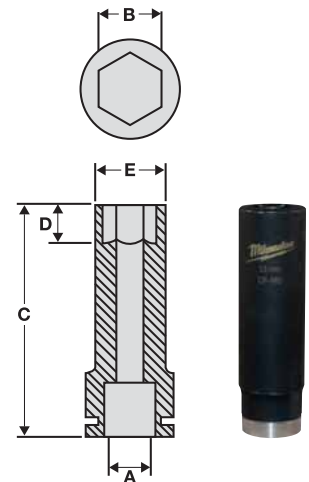

## 1/4" Krafthylssats

Beskrivning	Antal i för- packning	Order- kvantitet	Artikel- nummer	EAN-kod
-------------	--------------------------	---------------------	--------------------	---------

### 20-delars Shockwave Impact Duty™ 1/4" krafthyls- och bitsset.

- ① 12 x 1/4" krafthylsor 50 mm långa: 4 / 4.5 / 5 / 5.5 / 6 / 7 / 8 / 9 / 10 / 11 / 12 / 13 mm. 6 x skruvbits 25 mm långa: PH2, PZ2, TX 15, TX20, TX25, TX30. 1 x adapter 1/4" Hex > 1/4" fyrkant. 1 x adapter 1/4" fyrkant (hona) > 1/4" Hex. För skruvbits. 20 1 4932352862 4002395375202

A	B (MM)	C (MM)	D (MM)	E (MM)	F (MM)
1/4"	4	50	3	7.7	12.8
1/4"	4.5	50	3.5	8	12.8
1/4"	5	50	4	8.8	12.8
1/4"	5.5	50	4.5	9.5	12.8
1/4"	6	50	6	9.8	12.8
1/4"	7	50	6	11.4	12.8
1/4"	8	50	7.5	12.5	12.8
1/4"	9	50	7.5	13.8	13.8
1/4"	10	50	9	14.3	14.3
1/4"	11	50	11	16.8	16.8
1/4"	12	50	12	17.8	17.8
1/4"	13	50	12	18.8	18.8

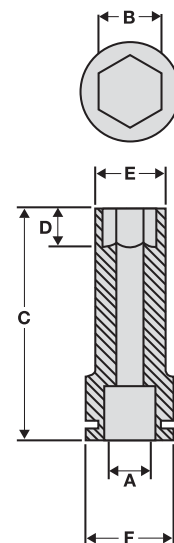

### Magnetisk Bitshållare

Specialutvecklad stål som är värmebehandlat för maximal styrka och flexibilitet.  
Solid konstruktion som klarar hård behandling under applikationer med slag.  
Stark magnetisk spets för ett säkert fäste.

Beskrivning	Total längd (mm) A	Antal i förpackning	Orderkvantitet	Artikelnummer	EAN-kod
① Magnetisk bitshållare med Hex 1/4" fäste (DIN 3126 – E 6.3).	60	1	1	4932352406	4002395370658
② 100st storförpackning. Kan endast beställas i satser om 100st (200, 300, 400...). Minsta orderkvantitet 100st.	60	1	100	4932430478	4002395381395
③ Magnetisk bitshållare – 152 mm med 1/4" Hex fäste och C ring (DIN 3126 – E 6.3).	152	1	1	48324511	045242301980
④ Magnetisk bitshållare – 305 mm med 1/4" Hex fäste och C ring (DIN 3126 – E 6.3).	305	1	48324512	045242301997	

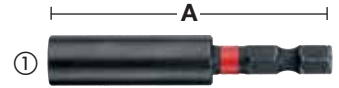

### Bitshållare snabbyte

**NYHET**

Specialtillverkat stål - Milwaukee®s unika metallsammansättning gör Shockwave bits och hållare mer motståndskraftiga mot slag.  
Optimerad Shockzone absorberar upp till 3X mer vridmoment.  
Dubbla magneter säkerställer maximalt fäste.  
Snabbkoppling - Enhandsbetjänt borttagning av bits.  
Smal design för åtkomst i trånga utrymmen.  
Shockwave Impact Duty™ - Optimerade för slagskruvdragare.

Beskrivning	Total längd (mm) A	Antal i förpackning	Orderkvantitet	Artikelnummer	EAN-kod
① Bitshållare snabbyte 1/4" Hex fäste 73 mm	73	1	1	4932459398	4058546010591
② Bitshållare snabbyte 1/4" Hex fäste 152 mm	152	1	1	48324532	045242483488
③ Bitshållare snabbyte 1/4" Hex fäste 305 mm	305	1	1	48324533	045242483495



# SHOCKWAVE IMPACT DUTY <sup>TM</sup>

## Hylsa och bits adapter

Beskrivning	Total längd (mm)	Antal i förpackning	Orderkvantitet	Artikelnummer	EAN-kod
① Hylsadapter. 1/4" Hex - 1/4" fyrkant. DIN 3126 - E 6.3	50	1	1	48325030	045242195039
② Hylsadapter. 1/4" Hex - 1/2" fyrkant. DIN 3126 - E 6.3	50	1	1	48325032	045242195046
③ Bitsadapter. 1/2" fyrkant - 1/4" Hex hona till skruvdragarbits	50	1	1	48034410	045242195015



## Knuckle<sup>TM</sup>

### Vinkelskruvtillsats för heavy duty applikationer med slagfunktion.

- Designad för att tåla slagfunktion t.ex. slagskruvdragare.
- Kompakt vinkelskruvtillsats
- Perfekt för arbete i trånga utrymmen
- Solid metallkonstruktion absorberer slagen.
- 0° och 30° positioner.
- 1/4" Hex fäste som passar direkt i chucken.
- Lämplig att använda tillsammans med 1/4" Hex slagskruvdragare med upp till 180 Nm.



\* Höjd vid 30° vinkel - 40 mm

Beskrivning	Antal i förpackning	Orderkvantitet	Artikelnummer	EAN-kod
Knuckle <sup>TM</sup>				
1 x Knuckle <sup>TM</sup> . 1 x PH1 / 2 x PH2. 1 x PZ1 / 2 x PZ2 / 1 x PZ3. 1 x TX15 / 1 x TX20 / 1 x TX25.	11	1	4932459781	4058546029531



## Shockwave Hylsor

Specialutvecklad stål och värmebehandling för maximal styrka och extrem tålighet.

Stark magnetisk spets för ett säkert fäste.

Fäste: 1/4" Hex – (DIN 3126 – E 6.3). Lämpade för applikationer som kräver slagfunktion och högt vridmoment.

Storlek AF (kant till kant) (mm)	För förankringsstänger med gängstorlek	Total längd (mm) A	Antal i förpackning	Orderkvantitet	Artikelnummer	EAN-kod
5.5	M3	65	1	1	4932352536	4002395371945
6.0	M3.5	65	1	1	4932352537	4002395371952
1/4"	-	65	1	1	4932352538	4002395371969
7.0	M4	65	1	1	4932352539	4002395371976
3/16"	-	65	1	1	4932352540	4002395371983
8.0	M5	65	1	1	4932352541	4002395371990
3/8"	-	65	1	1	4932352542	4002395372003
10.0	M6	65	1	1	4932352543	4002395372010
12.0	M7	65	1	1	4932352544	4002395372027
13.0	M8	65	1	1	4932352545	4002395372034
17.0	M10	65	1	1	4932352546	4002395372041
① 5-delars Shockwave Impact Duty <sup>™</sup> hylssats			5	1	4932352822	4002395374809
Innehåll: Ø 7 / 8 / 10 / 12 / 13 mm.						

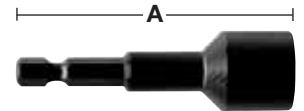

## OSD2 - Vinkeltillsats

**OSD 2 vinkeltillsatsen är idealisk vid all skruvdragning och borrning i trånga utrymmen.**



1/4" Sexkantsbitshållare tar skruvbits och borrar med både 25 mm (C6.3) standardfäste och kulfäste (E6.3)

Kuggväxlar och kåpa i metall för jämn och exakt drift och utmärkt effektöverföring

Softgrip-sidohandtag är vridbart till 360° för vänster- eller högerhänta samt har 4 låspositioner

Tvåstegs sexkantsskaft passar standard 1/4" / (6 mm) sexkantsskaft eller 10 mm sexkantsskaft.

Industriell kvalitet passar till alla batteridrivna maskiner och passar tillämpningar med upp till 40 Nm vridmoment och högst 1750 varv/min.

OSD 2 klarar både borrning och skruvdragning

Med en höjd på endast 51 mm är den perfekt för trånga utrymmen.



Beskrivning	Antal i förpackning	Orderkvantitet	Artikelnummer	EAN-kod
① OSD 2	1	1	4932352320	4002395369799
Diskdisplay				
② 6 x OSD 2. Vinkelskruvtillsats OSD 2 4932352320	6	1	4932352321	4002395369805



## Systemtillbehör - Skruvdragare

Beskrivning	Passar 220V skruvdragare	Antal i förpackning	Orderkvantitet	Artikelnummer	EAN-kod
① Djupstopp för gipsskruvdragare.	DWE 4000 Q, DWSE 4000 Q, TKSE 2500 Q, 6790, 6743	1	1	49261036	045242185245
② Djupstopp för sexkantssats	TKSE 2500 Q, 6790	1	1	49261082	045242185375
Magnetisk bitshållare 1/4". (76 mm lång)	DWE 4000 Q, DWSE 4000 Q, 6743	1	1	48323065	045242128600
Magnetisk bitshållare 1/4". (76 mm lång). Kräver även 49261036 djupstopp.	TKSE 2500 Q, 6790	1	1	48323070	045242128655
<b>3-delars sexkantssats.</b>					
③ Satsen innehåller: 6 / 8 / 10 mm samt magnetisk hylsa.		3	1	49663004	045242207848
④ M12 BDDX-OA tillsats för kantröra skruvning. 12 olika lägen.		1	1	4932430432	4002395380930
⑤ M12 BDDX-RAA vinkelskruvtillsats. 90° vinkel. För arbeten i trånga utrymme.		1	1	4932430433	4002395380947
⑥ Automat till M18 FSG.		1	1	4933459202	4002395289974
⑦ PH2 skruvbits till skruvautomat M18 FSG. Längd 148 mm.		3	1	4932459393	4058546010546
⑧ Magnetisk bitshållare till M18 FSG. Längd 75 mm.		1	1	4932459394	4058546010553



## Systemtillbehör - Skruvautomater

Beskrivning	Passar 220V skruvdragare	Antal i förpackning	Orderkvantitet	Artikelnummer	EAN-kod
① Fyrkantfäste. För användning med skruvautomatmagasin 48051000 – 120 mm lång.	DWE 4000 Q, SE 2500 LMQ, TKSE 2500 Q	1	1	48301526	045242124312
① Fyrkantfäste. För användning med skruvautomatmagasin 48051005 – 140 mm lång.	DWE 4000 Q, SE 2500 LMQ, TKSE 2500 Q	1	1	48301527	045242124329
② Phillips bit. För användning tillsammans med Sharp-Fire magasin 48051005 – 140 mm lång.	DWE 4000 Q, SE 2500 LMQ, TKSE 2500 Q	1	1	48301528	045242124336

















## Systemtillbehör - Mutterdragare

Beskrivning	Antal i förpackning	Orderkvantitet	Artikelnummer	EAN-kod
Låsstift – fyrkantig. Hylsan lossnar inte om inte låsstiftet pressas in.	1	1	49170405	045242178919
① Adapter 1/2" fyrkantshållare för 7/16" sexkantfäste och Hex 11 mm. Används med 7/16" selfeed borrar och slagåliga spiralbollar.	1	1	48660061	045242155118
Beskrivning	Antal i förpackning	Orderkvantitet	Artikelnummer	EAN-kod
Gummikappa till M18 CIW	1	1	49162754	045242320455
Gummikappa till M18 CHIW & M28 CHIW	1	1	49162763	045242324255
② Gummikappa till M18 FMTIWP.	1	1	49162861	045242510146
Gummikappa till M18 FHIWP12	1	1	49162766	045242506415
Gummikappa till M18 FHIWF12	1	1	49162767	045242506422



## FIXTEC och SDS-plus adaptrar

Verktysfäste	Fäste	ID-nr. 4932	EAN-kod 4002395	
① FIXTEC	 SDS-plus	379877	346561	① 
② FIXTEC	 SDS-plus	399152	357628	② 
③ FIXTEC	 SDS-plus	352299	369584	③ 
④ FIXTEC	 1/2" x 20 UNF	371807	344710	④ 
⑤ FIXTEC	 1/2" x 20 UNF	399154	357635	⑤ 
Passar till PLH 16 QEX, V28 HX, V18 HX, PLH 26 QEX, PH 30 Power X, KH 26 XE, KH 24 XE, KH 28 Super XE, BH 26 LXE och PH 26 X.				
⑥ SDS-plus	 1/2" x 20 UNF	367438	337668	⑥ 
<b>Chuckadapter</b> med direkt bitsfäste (1/4" Hex). för skruvbits. Gångat hus gör att adaptern kan spännas på chucken och sitter därmed stabilt.				
⑦ SDS-plus	 1/2" x 20 UNF	367166	334438	⑦ 
<b>Chuckadapter</b> med skruv.				

## Kuggkranschuckar

Chuck max. kapacitet (mm)	Bitsfäste	Låsanordning	Låsskruv	Borrmaskin	Slagborrmaskin	Batteridrivna bormaskin	Chuck nyckel	Antal i förpackning	Orderkvantitet	Artikelnummer	EAN-kod
1.0-10 1/2" x 20		✓	✓	✓	✓	✓	A	1	1	4932269401	4002395302932
1.5-13 1/2" x 20		✓	✓	✓	✓	✓	A	1	1	4932267980	4002395300488
1.0-16 Taper B16				✓			C	1	1	4932127010	4002395306169
3.0-16 M18x2.5	✓	✓	✓	✓	✓		C	1	1	4932320014*	4002395310784
3.0-16 1/2" x 20				✓	✓		C	1	1	4932363753	4002395332953



## Nyckelchuckar för specifika verktyg

Chuck max. kapacitet (mm)	Bitsfäste	Passar bormaskinsdragare	Låsskruv	Chuck nyckel	Antal i förpackning	Orderkvantitet	Artikelnummer	EAN-kod
1.0-10 3/8" x 24	HDE 6 RQ	✓		H	1	1	48660817	045242155705
2.0-13 1/2" x 20	HDE 13 RQD	✓		K	1	1	48661355	045242156542



## Kuggkranschuckar med 1/4" Hex fäste

Chuck max. kapacitet (mm)	Bitsfäste	Batteridrivna bormaskin	Chuck nyckel	Antal i förpackning	Orderkvantitet	Artikelnummer	EAN-kod
0.5-6.5	1/4" Hex	✓	D	1	1	4932314867	4002395300112



## Chucknyckel

Beskrivning	Typ	Ref. Nr.	Antal i förpackning	Orderkvantitet	Artikelnummer	EAN-kod
① Chucknyckel	A	S2A	1	1	4932221378	4002395302765
	B	S2AT	1	1	4932310612	4002395309177
	C	S3T	1	1	4932221379	4002395306381
	D	S14	1	1	4932304684*	4002395300105
	E	S4	1	1	4932221380	4002395306398
	G	S2	1	1	4932319995	4002395303724
	H		1	1	48663350	045242157600
	J		1	1	48663240	045242157501
② Nyckel (SW 13) för borttagning av chuckar.			1	1	4932315788	4002395302611
	③ Fäste morskona 3 adapter för chuck med B16 fäste.	MT3 - B16	1	1	4932117042	4002395305834
Losstagningsverktyg för morskona. DIN 317 storlek 3			1	1	4932604226	4002395311248

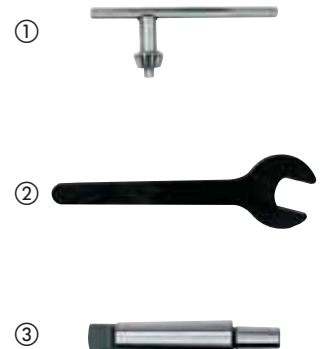

\* så länge lagret räcker

## Snabbchuckar

Chuck max. kapacitet (mm)	Fäste	Låsanordning	Låsskruv	Bormaskin	Slagbormaskin	Batteridrivna bormaskin	Antal i förpackning	Orderkvantitet	Artikelnummer	EAN-kod
1.0-10	3/8" x 24		✓	✓		✓	1	1	4932349457	4002395318155
1.0-10	1/2" x 20	✓	✓	✓	✓	✓	1	1	4932364382	4002395337675
1.5-13	1/2" x 20	✓		✓	✓	✓	1	1	4932376531	4002395346332
1.5-13	1/2" x 20	✓	✓	✓	✓	✓	1	1	4932376533	4002395346349
1.5-13	1/2" x 20	✓		✓	✓	✓	1	1	4932364265*	4002395334056
1.5-13	1/2" x 20	✓	✓	✓	✓	✓	1	1	4932364267*	4002395334070



## Snabbchuckar för maskiner med FIXTEC (spindellåsning)

Chuck max. kapacitet (mm)	Fäste	Låsanordning	Låsskruv	Bormaskin	Slagbormaskin	Batteridrivna bormaskin	Antal i förpackning	Orderkvantitet	Artikelnummer	EAN-kod
1.0-10	3/8" x 24	✓	✓	✓	✓	✓	1	1	4932371018	4002395339365
1.0-10	1/2" x 20	✓	✓	✓	✓	✓	1	1	4932372443	4002395345458
1.5-13	1/2" x 20	✓	✓	✓	✓	✓	1	1	4932371913	4002395345366
1.5-13	3/8" x 24	✓	✓	✓	✓	✓	1	1	4932399492	4002395361137



## Snabbindustrichuckar till slagbormaskiner

Chuck max. kapacitet (mm)	Fäste	Låsanordning	Bormaskin	Slagbormaskin	Batteridrivna bormaskin	Antal i förpackning	Orderkvantitet	Artikelnummer	EAN-kod
1.0-13	1/2" x 20	✓	✓	✓	✓	1	1	4932364266	4002395334063



## Snabbchuckar för specifika verktyg

Chuck max. kapacitet (mm)	Fäste	Maskin specifik	Låsanordning	Bormaskin	Låsskruv	Antal i förpackning	Orderkvantitet	Artikelnummer	EAN-kod
① 1.0-10	1/2" x 20	HDE 10 RQX			✓	1	1	48661520	045242156795
① 1.5-13	1/2" x 20	HDE 13 RQX			✓	1	1	42660755	4002395891436
② 1.5-13	FIXTEC		✓	✓		1	1	4932399214	4002395358236
③ 1.0-10	FIXTEC	M12 BDDX		✓		1	1	4932430444	4002395381050



# Diamantborr för våtbörning

## WCHP-SB 8–50 mm



- ① Standard 1/2" G fäste
- ② Standard 1 1/4" UNC fäste
- ③ Borrdimensionen är ingraverad på borrets krage
- ④ Segmenten är lasersvetsade
- ④ Segment med en höjd på 10 mm för överlägsen livstid



## WCHP-SB 52–152 mm



## WCHP 52–350 mm



- Extra tunnt 2 mm segment för snabb och aggressiv borrning i armerad betong
- Segment med sluten kant för utmärkt prestanda vid tuffa applikationer

### Unik TURBO design

- Förslipade, ger perfekt borrning redan från första hålet
- Ett ytter- och två innerspår ger förbättrad kylning

Material		WCHP-SB upp till 50 mm	WCHP-SB WCHP över 52 mm
Armerad betong – med hård aggregat:	t.ex. – med granit – med kvarts	✓	✓
Armerad betong – mindre slipande:	t.ex. – med kalksten	✓	✓
Armerad betong – mycket slipande:	t.ex. – med flintsten – med mjuk/grön betong – med Silex (flinta)	◆	◆
Asfalt		✗	✗
Betongrör		✓	✓
Eldfast tegel		✗	✗
Gasbetong		✓	✓
Granit		✗	✗
Kakelplattor – hård		◆	◆
Kakelplattor – mjuka		◆	◆
Kalk/sandsten – medium till hård		◆	◆
Kalk/sandsten – mjuk/sträv		◆	◆
Kalk/sandsten – mycket hård		✗	✗
Konstgjord sten – hård		✗	✗
Markplattor		✓	✓
Marmor		◆	◆
Porfyr		✗	✗
Sandsten/stenrör		◆	◆
Skiffer		◆	◆

✓ Bästa lämpade. Rekommenderas för dessa material.

◆ Lämplig. Rekommenderas för periodiskt användande i dessa material. Mycket bra borraraktör, dock med reducerad livslängd.

✗ Ej lämpligt. Rekommenderas ej för dessa material.

## Diamantborr för våtborrning

Ø (mm)	Beskrivning	DD3 152	DCM2 250C & DCM2 350C	Fäste	Arbetslängd (mm) B	Total längd (mm) A	Antal i förpackning	Orderkvantitet	Artikelnummer	EAN-kod
8	WCHP-SB 8	✓	◆	1/2" G	70	135	1	1	4932352072	4002395367269
12	WCHP-SB 12	✓	◆	1/2" G	200	265	1	1	4932352074	4002395367283
14	WCHP-SB 14	✓	◆	1/2" G	300	365	1	1	4932352075	4002395367290
16	WCHP-SB 16	✓	◆	1/2" G	300	365	1	1	4932352077	4002395367313
18	WCHP-SB 18	✓	◆	1/2" G	300	365	1	1	4932352078	4002395367320
20	WCHP-SB 20	✓	◆	1/2" G	300	365	1	1	4932352079	4002395367337
22	WCHP-SB 22	✓	◆	1/2" G	300	365	1	1	4932352080	4002395367344
24	WCHP-SB 24	✓	◆	1/2" G	300	365	1	1	4932352081	4002395367351
25	WCHP-SB 25	✓	◆	1/2" G	300	365	1	1	4932352082	4002395367368
28	WCHP-SB 28	✓	◆	1/2" G	300	365	1	1	4932352083	4002395367375
30	WCHP-SB 30	✓	◆	1/2" G	300	365	1	1	4932352084	4002395367382
32	WCHP-SB 32	✓	◆	1/2" G	300	365	1	1	4932352085	4002395367399
35	WCHP-SB 35	✓	◆	1/2" G	300	365	1	1	4932352086	4002395367405
37	WCHP-SB 37	✓	◆	1/2" G	300	365	1	1	4932352087	4002395367412
40	WCHP-SB 40	✓	◆	1/2" G	300	365	1	1	4932352088	4002395367429
42	WCHP-SB 42	✓	◆	1/2" G	300	365	1	1	4932352089	4002395367436
45	WCHP-SB 45	✓	◆	1/2" G	300	365	1	1	4932352090	4002395367443
50	WCHP-SB 50	✓	◆	1/2" G	300	365	1	1	4932352092	4002395367467
52	WCHP 52		✓	1 1/4" UNC	420	500	1	1	4932399707	4002395363582
52	WCHP-SB 52	✓		1 1/4" UNC	420	500	1	1	4932352734	4002395373925
62	WCHP 62		✓	1 1/4" UNC	420	500	1	1	4932399708	4002395363599
62	WCHP-SB 62	✓		1 1/4" UNC	420	500	1	1	4932352735	4002395373932
72	WCHP 72		✓	1 1/4" UNC	420	500	1	1	4932399709	4002395363605
82	WCHP 82		✓	1 1/4" UNC	420	500	1	1	4932399710	4002395363612
82	WCHP-SB 82	✓		1 1/4" UNC	420	500	1	1	4932352736	4002395373949
92	WCHP 92		✓	1 1/4" UNC	420	500	1	1	4932399711	4002395363629
92	WCHP-SB 92	✓		1 1/4" UNC	420	500	1	1	4932352737	4002395373956
102	WCHP 102		✓	1 1/4" UNC	420	500	1	1	4932399712	4002395363636
102	WCHP-SB 102	✓		1 1/4" UNC	420	500	1	1	4932352738	4002395373963
112	WCHP 112		✓	1 1/4" UNC	420	500	1	1	4932399713	4002395363643
112	WCHP-SB 112	✓		1 1/4" UNC	420	500	1	1	4932352739	4002395373970
122	WCHP 122		✓	1 1/4" UNC	420	500	1	1	4932399714	4002395363650
122	WCHP-SB 122	✓		1 1/4" UNC	420	500	1	1	4932352740	4002395373987
132	WCHP 132		✓	1 1/4" UNC	420	500	1	1	4932399715	4002395363667
132	WCHP-SB 132	✓		1 1/4" UNC	420	500	1	1	4932352741	4002395373994
152	WCHP 152		✓	1 1/4" UNC	420	500	1	1	4932399716	4002395363674
152	WCHP-SB 152	✓		1 1/4" UNC	420	500	1	1	4932352742	4002395374007
162	WCHP 162		✓	1 1/4" UNC	420	500	1	1	4932399717	4002395363681
172	WCHP 172		✓	1 1/4" UNC	420	500	1	1	4932352052	4002395367092
182	WCHP 182		✓	1 1/4" UNC	420	500	1	1	4932399718	4002395363698
202	WCHP 202		✓	1 1/4" UNC	420	500	1	1	4932399719	4002395363704
225	WCHP 225		✓	1 1/4" UNC	420	500	1	1	4932399720	4002395363711
250	WCHP 250		✓	1 1/4" UNC	420	500	1	1	4932399721	4002395363728
300	WCHP 300		✓	1 1/4" UNC	420	500	1	1	4932399722	4002395363735
350	WCHP 350		✓	1 1/4" UNC	420	500	1	1	4932399723	4002395363742

✓ Mest lämpligt.

◆ Mindre lämpligt.

WCHP-SB  
Ø 8–50 mm

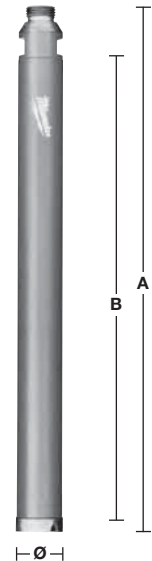

WCHP-SB  
Ø 52–152 mm

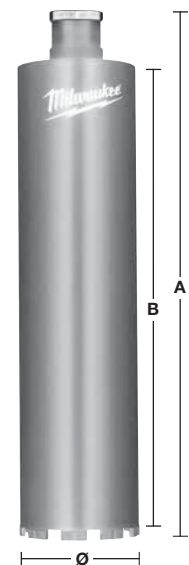

WCHP  
Ø 52–350 mm

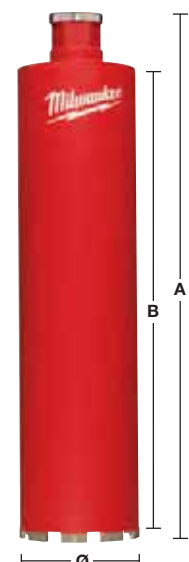

## Systemtillbehör - Diamantborr för våtbörning

Beskrivning	DD3 152	DCM2 250C & DCM2 350C	Antal i för- packning	Order- kvantitet	Artikel- nummer	EAN-kod
Expander kit. Endast för användning i betong! Använd 16 mm borr för expander.						
① Innehåller bult, slagdon, vingmutter och 5 st expanders M 12.	✓	✓	9	1	4932399731	4002395363827
1 3/8" u-nyckel.		✓	1	1	49964705	04524222766
32 mm ringnyckel. Håller spindeln medan man lossar kärnborret.	✓		1	1	4931428009	4002395844791
41 mm u-nyckel. Håller spindeln medan man lossar kärnborret.	✓	✓	1	1	4931428010	4002395844807
Fixtec kopparbricka. Lämplig för alla diamanmotorer med 1 1/4" spindelfäste. Hindrar kärnborret från att låsa sig fast i maskinens spindellås. Kärnborret kan sen lossas och tas bort med minimal ansträngning.	✓	✓	1	1	4932352053	4002395367108
Adapter från 1 1/4" hona till 1/2" hona. För att kunna koppla på <50 mm diamanrkärnborr på en 1 1/4" spindel.	✓	✓	1	1	4932352627	4002395372850
1 1/4" förlängare, längd 300 mm.	✓	✓	1	1	4932399724	4002395363759
1 1/4" förlängare, längd 500 mm.	✓	✓	1	1	4932399725	4002395363766
Teleskopförlängning. Förlängningsstång som används till att fixera motorn i marken istället för förankringsbultar. Max. last 500 kg och justerbar höjd från 1,8 – 2,9 m.	✓	✓	1	1	4932399732	4002395363834
Vakuumpump VP6. För fästning av diamanborrstativet på jämna och släta ytor. Sugkapacitet: – 850 mbar. Max vakuumptryck: 6 m³/h (100 l/min). Spänning: 220 – 240 Volt.	✓	✓	1	1	4932352094	4002395367474
Vakuumbottenplatta. Ersättningsgummipackning 4931428665.	✓		1	1	4932352676	4002395373345
WT 10 Vattentank. Kropp av stål med en in/utsida av polyester som skyddar mot rost. Kapacitet 10 liter. Pump i mässing med ett max. tryck på 6 bar (lång livslängd). 2,5 m slang med 1/2" Gardena snabbfäste.	✓	✓	1	1	4932399726	4002395363773
Vattenuppsamlingsring. För användning ihop med stativ DR 152 T. Upp till Ø 152 mm kärnborr.			1	1	4932352677	4002395373352
⑧ Ersättningsgummiring till DR 152 T.			1	1	4932352678	4002395373369
Vattenuppsamlingsring. För användning ihop med stativ DR 250 TV. Upp till Ø 180 mm kärnborr.			1	1	4932399727	4002395363780
⑨ Ersättningsgummiring till DR 250 TV.			1	1	4932399729	4002395363803
Vattenuppsamlingsring. För användning ihop med stativ DR 350 T. Upp till Ø 300 mm kärnborr.			1	1	4932399728	4002395363797
⑨ Ersättningsgummiring till DR 350 T.			1	1	4932399730	4002395363810
Distansbricka T = 50 mm. Behöver monteras mellan stativ och motor, för kronor > 250 mm och max. 350 mm. Inkluderad i stativ DR 350 T.		✓	1	1	4932399736	4002395363872
Teleskopförlängning. Till Milwaukee® motorer. Inkluderad i både stativ DR 250 TV och stativ DR 350 T.		✓	1	1	4932399733	4002395363841



# FIXTEC Diamantborrsystem

Det patenterade Milwaukee® systemet för FIXTEC diamantborradapters möjliggör byte av diamantborrkronor på sekunder utan behov av extra verktyg.

Det mest vanliga problemet med existerande system är att diamantborrkronor fastnar i maskinen och blir svåra att lossa även med nyckel. Men nu med den nya FIXTEC adaptern från Milwaukee® är detta problemet löst. Diamantborrkronor kan lossas och bytas med bara handen – inget behov av några extra verktyg.

Den revolutionerande FIXTEC adaptern är tillgänglig med eller utan dammsugning och för olika verktygsfästen vilket gör den kompatibel med andra tillverkares verktyg.

## Förr



## Nu



## FIXTEC lösning

### FIXTEC lösning med dammsugning

FIXTEC Clean Line Rotor (CLR) Utsugningskit - Passar diamantborrkronor med 1 1/4" UNC gängning. Fördelen med dammsugning är att borrhastigheten ökar och att borkronans livslängd förlängs.

Beskrivning	Verktygsfäste	Fäste	Antal i förpackning	Orderkvantitet	Artikelnummer	EAN-kod
② FIXTEC utsugningskit (CLR).	M18 x 2.5	1 1/4" UNC	1	1	4932352172	4002395368242



### FIXTEC lösning utan dammsugning

FIXTEC adapter. Passar till diamantborrkronor med M16 gängning. Ett standard SDS-plus borr kan användas som centreringsbör.

Beskrivning	Verktygsfäste	Fäste	Antal i förpackning	Orderkvantitet	Artikelnummer	EAN-kod
FIXTEC adapter.	M18 x 2.5	M16	1	1	4932399174	4002395357819
	11 mm Hex	M16	1	1	4932399220	4002395358342





# Torr diamanborrning med dammsugning - DCHXL

- Segmenthöjd 10 mm för bästa livstid.
- Lasersvetsat segment för extra hållbarhet.
- Används med maskinen endast för rotation, ej lämpad för hammarborrning.
- Vid förborrning, måste den centrala enheten (centrumstjärna, guidestång och SDS-plus centrumborr) användas.



Material	DCHXL	Material	DCHXL
Betongblock	◆	Granit	✘
Konstgjord sten	✘	Kalksten – hård	✓
Tegelsten – mycket hård	✓	Kalksten – mjuk	◆
Tegelsten – medium	✓	Marmor	✘
Tegelsten – mjuk	◆	Tegelpanna	✘
Betong	✘		

✓ Bäst lämpade. Rekommenderas för dessa material.  
 ✘ Ej lämpligt. Rekommenderas ej för dessa material.

◆ Lämplig. Rekommenderas för periodiskt användande i dessa material. Mycket bra borkaraktär, dock med reducerad livslängd.

Beskrivning	Ø (mm)	Fäste	Arbetslängd (mm) B	Total längd (mm) A	Antal i förpackning	Orderkvantitet	Artikelnummer	EAN-kod
DCHXL 38*	38	1 1/4" UNC	420	490	1	1	4932399753	4002395364060
DCHXL 52	52	1 1/4" UNC	420	490	1	1	4932399163	4002395357703
DCHXL 68	68	1 1/4" UNC	420	490	1	1	4932399164	4002395357710
DCHXL 82	82	1 1/4" UNC	420	490	1	1	4932399165	4002395357727
DCHXL 102	102	1 1/4" UNC	420	490	1	1	4932399166	4002395357734
DCHXL 107	107	1 1/4" UNC	420	490	1	1	4932399754	4002395364077
① DCHXL 112	112	1 1/4" UNC	420	490	1	1	4932399167	4002395357741
DCHXL 117	117	1 1/4" UNC	420	490	1	1	4932399755	4002395364084
DCHXL 122	122	1 1/4" UNC	420	490	1	1	4932399168	4002395357758
DCHXL 127	127	1 1/4" UNC	420	490	1	1	4932399169	4002395357765
DCHXL 132	132	1 1/4" UNC	420	490	1	1	4932399170	4002395357772
DCHXL 152	152	1 1/4" UNC	420	490	1	1	4932399171	4002395357789
DCHXL 162	162	1 1/4" UNC	420	490	1	1	4932399172	4002395357796

\* Vid förborrning krävs ingen centrumstjärna

Beskrivning	Verktögsfäste	Fäste	Antal i förpackning	Orderkvantitet	Artikelnummer	EAN-kod
-------------	---------------	-------	---------------------	----------------	---------------	---------

② FIXTEC utsugningskit (CLR). M18 x 2.5 1 1/4" UNC 1 1 4932352172 4002395368242

Beskrivning	Antal i förpackning	Orderkvantitet	Artikelnummer	EAN-kod
-------------	---------------------	----------------	---------------	---------

③ Guidestång för DD2-160. Levereras komplett med låsskruv (4931622432), kräver insexnyckel (4931616044) och SDS-plus pilotbör (Ø 8 x 160 mm, 4932307071). 1 1 4932399173 4002395357802

④ Guidestång för DD3-152. Kräver SDS-plus pilotbör (8 x 110 mm, 4932307070). 1 1 4932352679 4002395373376

Ø (mm)	Artikelnummer	EAN-kod	Ø (mm)	Artikelnummer	EAN-kod
52	4931393176	4002395358380	117	4931403508	4002395364107
68	4931393177	4002395358397	122	4931393181	4002395780709
82	4931393178	4002395358403	127	4931393182	4002395780716
⑤ 102	4931393179	4002395358410	132	4931393183	4002395358458
107	4931403507	4002395364091	152	4931393184	4002395358465
112	4931393180	4002395358427	162	4931393185	4002395358472



## Torr diamantborrning för eldosor med dammutsugning - DCHX

- Segmenthöjd 10 mm för bästa livstid.
- Lasersvetsat segment för extra hållbarhet.
- Lämplig för installationer gällande eldosor och elcentraler.
- Används med maskinen endast för rotation, ej lämpad för hammarborrning.

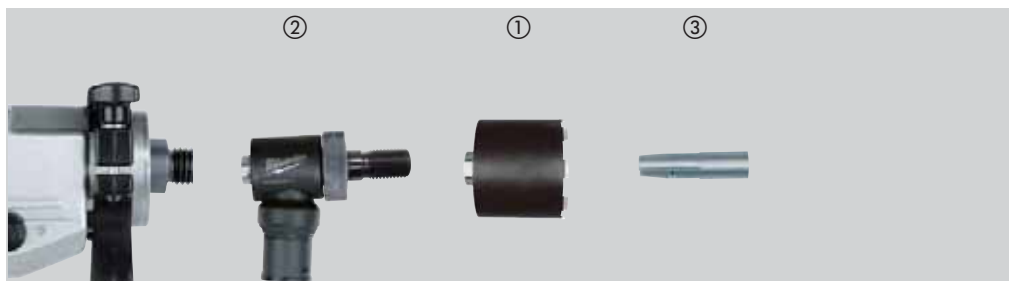

Material	DCHX	Material	DCHX
Betongblock	◆	Granit	✘
Konstgjord sten	✘	Kalksten – hård	✓
Tegelsten – mycket hård	✓	Kalksten – mjuk	◆
Tegelsten – medium	✓	Marmor	✘
Tegelsten – mjuk	◆	Tegelpanna	✘
Betong	✘		

✓ Bäst lämpade. Rekommenderas för dessa material.

◆ Lämplig. Rekommenderas för periodiskt användande i dessa material. Mycket bra borraraktär, dock med reducerad livslängd.

✘ Ej lämpligt. Rekommenderas ej för dessa material.

Beskrivning	Ø (mm)	Fäste	Arbetslängd (mm) B	Total längd (mm) A	Antal i förpackning	Orderkvantitet	Artikelnummer	EAN-kod
① DCHX 68	68	1 1/4" UNC	60	130	1	1	4932399217	4002395358311
DCHX 82	82	1 1/4" UNC	60	130	1	1	4932399218	4002395358328

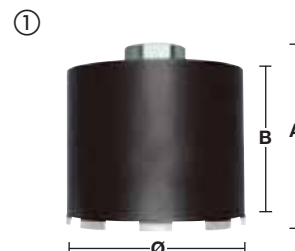

Beskrivning	Verktögsfäste	Fäste	Antal i förpackning	Orderkvantitet	Artikelnummer	EAN-kod
② FIXTEC utsugningskit (CLR).	M18 x 2.5	1 1/4" UNC	1	1	4932352172	4002395368242



Beskrivning	Antal i förpackning	Artikelnummer	EAN-kod
Guidestång för DD2-160. Levereras komplett med låsskruv (4931622432), kräver insexnyckel (4931616044) och SDS-plus pilotbör (8 x 110 mm, 4932307070).	1	4932399221	4002395358359
③ Guidestång för DD3-152.	1	4932352680	4002395373383



## Torr diamantborrning för eldosor utan dammutsugning - DCU / DCH

- Segmenthöjd 7 mm.
- Lasersvetsat segment för extra hållbarhet.
- Lämplig för installationer gällande eldosor och elcentraler.
- Används med maskinen endast för rotation, ej lämpad för hammarborrning.

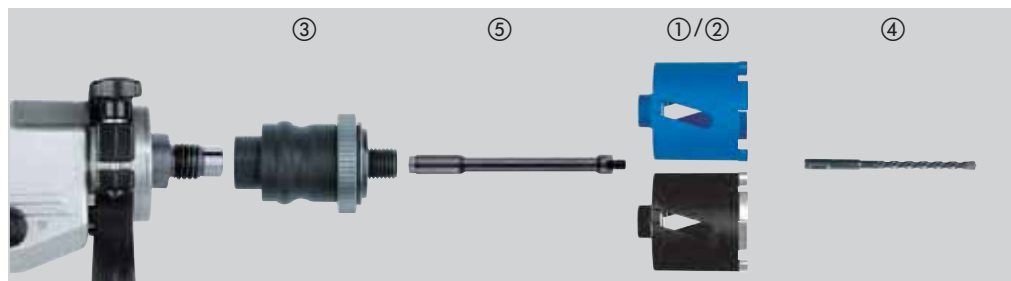

Material	DCU	DCH	Material	DCU	DCH
Betongblock	◆	◆	Granit	✗	✗
Konstgjord sten	✗	✗	Kalksten – hård	◆	✓
Tegelsten – mycket hård	◆	✓	Kalksten – mjuk	✓	◆
Tegelsten – medium	✓	✓	Marmor	✗	✗
Tegelsten – mjuk	✓	◆	Tegelpanna	✗	✗
Betong	✗	✗			

✓ Bäst lämpade. Rekommenderas för dessa material.  
 ◆ Lämplig. Rekommenderas för periodiskt användande i dessa material. Mycket bra borrhänska, dock med reducerad livslängd.

✗ Ej lämpligt. Rekommenderas ej för dessa material.

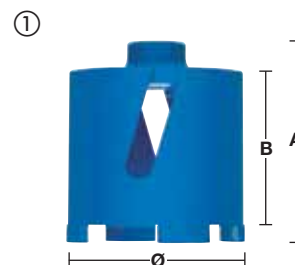

Beskrivning	Ø (mm)	Fäste	Arbetslängd (mm) B	Total längd (mm) A	Antal i förpackning	Orderkvantitet	Artikelnummer	EAN-kod
① DCU 68	68	M16	60	90	1	1	4932371978	4002395346035
① DCU 82	82	M16	60	90	1	1	4932371979	4002395346042
② DCH 68	68	M16	60	90	1	1	4932399579	4002395362080
② DCH 82	82	M16	60	90	1	1	4932399580	4002395362097

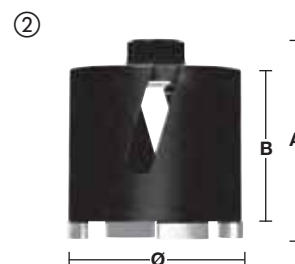

Beskrivning	Verktögsfäste	Fäste	Antal i förpackning	Orderkvantitet	Artikelnummer	EAN-kod
③ FIXTEC adapter.	M18 x 2.5	M16	1	1	4932399174	4002395357819
	11 mm Hex	M16	1	1	4932399220	4002395358342
④ Kräver SDS-Plus pilotborr (Ø 8 x 160 mm).			1	1	4932307071	4002395308873



Beskrivning	Adapterfäste	Fäste	Total längd (mm) A	Antal i förpackning	Orderkvantitet	Artikelnummer	EAN-kod
⑤ Förlängare mellan FIXTEC adapter och diamantbör.	M16	M16	300	1	1	4932369736	4002395346028



## Torr diamantborrning utan dammsugning - DCH 150

- Segmenthöjd 10 mm.
- Lasersvetsat segment för extra hållbarhet.
- Används med maskinen endast för rotation, ej lämpad för hammarborrning.

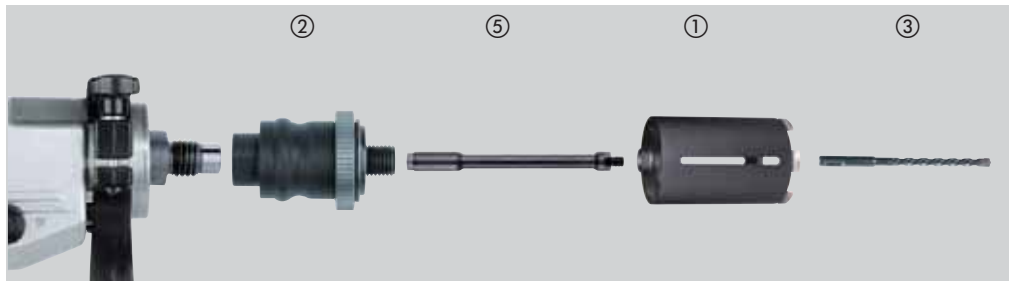

Material	DCH	Material	DCH
Betongblock	◆	Granit	✘
Konstgjord sten	✘	Kalksten – hård	✓
Tegelsten – mycket hård	✓	Kalksten – mjuk	◆
Tegelsten – medium	✓	Marmor	✘
Tegelsten – mjuk	◆	Tegelpanna	✘
Betong	✘		

✓ Bäst lämpade. Rekommenderas för dessa material.

◆ Lämplig. Rekommenderas för periodiskt användande i dessa material. Mycket bra borrhänska, dock med reducerad livslängd.

✘ Ej lämpligt. Rekommenderas ej för dessa material.

Beskrivning	Ø (mm)	Fäste	Arbetslängd (mm) B	Total längd (mm) A	Antal i förpackning	Orderkvantitet	Artikelnummer	EAN-kod
DCH 150-52	52	M16	150	180	1	1	4932352628	4002395372867
DCH 150-62	62	M16	150	180	1	1	4932352629	4002395372874
DCH 150-68	68	M16	150	180	1	1	4932352630	4002395372881
DCH 150-82	82	M16	150	180	1	1	4932352631	4002395372898
DCH 150-102	102	M16	150	180	1	1	4932352632	4002395372904
DCH 150-127	127	M16	150	180	1	1	4932352633	4002395372911



Beskrivning	Verktögsfäste	Fäste	Antal i förpackning	Orderkvantitet	Artikelnummer	EAN-kod
	M18 x 2.5	M16	1	1	4932399174	4002395357819
② FIXTEC adapter.	11 mm Hex	M16	1	1	4932399220	4002395358342
③ Kräver SDS-Plus pilotbör (Ø 8 x 260 mm).			1	1	4932353821	4002395320141



Beskrivning	Adapterfäste	Fäste	Total längd (mm) A	Antal i förpackning	Orderkvantitet	Artikelnummer	EAN-kod
Förlängare mellan FIXTEC adapter och diamantbör.	M16	M16	300	1	1	4932369736	4002395346028

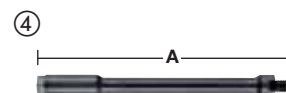

# SPEEDCROSS

**MILWAUKEE® SPEEDCROSS DIAMANTKAPSKIVOR ÄR UTVECKLADE FÖR ALLA PROFFS SOM KRÄVER ENDAST DET BÄSTA I PRESTANDA VID ARBETEN UNDER DE TUFFASTE FÖRHÅLLANDEN.**

## Segment

10 mm segmentshöjd för att säkerställa lång livslängd. Hög diamantskoncentration med aggressiv geometri ger hög kapningsprestanda. Lasersvetsade segment för 100% användarsäkerhet.

## Precisionstillverkad bladkropp

Förspänd och härdad bladkropp för perfekt centrering och maximalt motstånd mot värme.

## Nerkylande spår

Spåren och hålen ökar luftintaget vilket håller temperaturen nere. Detta säkrar segmenten från skada och tillåter användaren att kapa mer och snabbare.

## Ljudreducerande egenskaper

Perfekt balans och centrering dämpar ljudnivån vid kapning.

## Låga vibrationer

Den härdade bladkroppen minimerar vobbling och vibrationer.

## Lasermärkt

All teknik och säkerhetsinformation plus rotationsriktning av bladet är lasermärkt på bladet. Även efter hårt användande kan man se informationen på bladet.

**PREMIUM  
DIAMANTKAPSKIVOR  
MAXIMAL HASTIGHET!**



# SPEEDCROSS

## MAXIMAL HASTIGHET, LÄNGSTA LIVSLÄNGD, UNIVERSALA

- Universalblad för en mängd olika material
- Uppdelade i två kategorier optimal livslängd
- 10 mm segmentshöjd för lång livstid
- Lasersvetsade segment för bästa möjliga prestanda
- Låga vibrationer

 HUDD  
UNIVERSAL HÅRD

 AUDD  
UNIVERSAL MJUKT

### Användningsområden

Speedcross bladen är båda universala i sina användningsområden men presterar allra bäst enligt tabellen nedan. HUDD bladet är i första hand ett blad för hårda till medelhårda byggnadsmaterial. Bästa prestanda i hårdast material. AUDD bladet passar bäst för hårda material till mjuka/slipande material. Bästa prestanda uppnås vid användande i standardbetong och generella byggnadsmaterial.

Hårda material

Mjuka/slipande material

Natursten / granit	Hårdbetong	Mellanhård betong	Generella byggnads- material	Tegelsten	Mjuk betong	Asfalt

HUDD
  AUDD

### Speedcross HUDD

Typ	Skiv- diameter (mm)	Hål- storlek (mm)	Segment höjd (mm)	Sågbredd (mm)	Antal i för- packning	Order- kvantitet	Artikel- nummer	EAN-kod
HUDD 115	115	22.23	10	2.6	1	1	4932399819	4002395364749
HUDD 125	125	22.23	10	2.6	1	1	4932399820	4002395364756
HUDD 150	150	22.23	10	2.6	1	1	4932399821	4002395364763
HUDD 230	230	22.23	10	2.6	1	1	4932399822	4002395364770



### Speedcross AUDD

Typ	Skiv- diameter (mm)	Hål- storlek (mm)	Segment höjd (mm)	Sågbredd (mm)	Antal i för- packning	Order- kvantitet	Artikel- nummer	EAN-kod
AUDD 115	115	22.23	10	2.6	1	1	4932399823	4002395364787
AUDD 125	125	22.23	10	2.6	1	1	4932399824	4002395364794
AUDD 150	150	22.23	10	2.6	1	1	4932399825	4002395364800
AUDD 230	230	22.23	10	2.6	1	1	4932399826	4002395364817



## Diamantkapskivor

### Diamantkapskivor DU

Erbjuder bra prestanda i höga hastigheter och längre livslängd i en mängd olika byggmaterial.



Typ	Skivdiameter (mm)	Hålstorlek (mm)	Segment höjd (mm)	Sågbredd (mm)	Antal i förpackning	Orderkvantitet	Artikelnummer	EAN-kod
DU 115	115	22.23	10	2.2	1	1	4932399521	4002395361687
DU 125	125	22.23	10	2.3	1	1	4932399522	4002395361694
DU 180	180	22.23	10	2.4	1	1	4932399523	4002395361700
DU 230	230	22.23	10	2.6	1	1	4932399524	4002395361717

### Diamantkapskivor DUT

En turbo räfflad universalskiva för de flesta byggnadsmaterial. Räckflingen bidrar till att kapningen blir ren och exakt.



Typ	Skivdiameter (mm)	Hålstorlek (mm)	Segment höjd (mm)	Sågbredd (mm)	Antal i förpackning	Orderkvantitet	Artikelnummer	EAN-kod
DUT 115	115	22.23	10	2.2	1	1	4932399526	4002395361731
DUT 125	125	22.23	10	2.3	1	1	4932399527	4002395361748
DUT 180	180	22.23	10	2.4	1	1	4932399528	4002395361755
DUT 230	230	22.23	10	2.6	1	1	4932399529	4002395361762

## Diamantkapskivor

### Diamantkapskivor DUH

Kvalitetsblad med utmärkt prestanda i hårda material som exempelvis hård betong, tegelplattor och massivt material.



Typ	Skivdiameter (mm)	Hålstorlek (mm)	Segment höjd (mm)	Sågbredd (mm)	Antal i förpackning	Orderkvantitet	Artikelnummer	EAN-kod
DUH 115	115	22.23	10	2.2	1	1	4932399539	4002395361861
DUH 125	125	22.23	10	2.3	1	1	4932399540	4002395361878
DUH 180	180	22.23	10	2.4	1	1	4932399541	4002395361885
DUH 230	230	22.23	10	2.6	1	1	4932399542	4002395361892

### Diamantkapskivor DHTS

En kvalitets turbo typ, extra tunn skiva (DHTS 125 / DHTS 230 = 1,8 mm) för snabba precisa och rena snitt i tunna material som granit, marmor och plattor (typ poslin, keramik).

Tack vare bladets höga kvalitet är det också lämpligt för användande i de flesta byggnadsmaterial.



Typ	Skivdiameter (mm)	Hålstorlek (mm)	Segment höjd (mm)	Sågbredd (mm)	Antal i förpackning	Orderkvantitet	Artikelnummer	EAN-kod
DHTS 115	115	22.23	10	1.2	1	1	4932399145	4002395357550
DHTS 125	125	22.23	10	1.2	1	1	4932399146	4002395357567
DHTS 230	230	22.23	10	1.9	1	1	4932399550	4002395361977



## Diamantkapskivor DHTi

Specialdesignad turbo typ för fina, rena snitt i keramikplattor och tunna stenplattor.



Typ	Skivdiameter (mm)	Hålstorlek (mm)	Segment höjd (mm)	Sågbredd (mm)	Antal i förpackning	Orderkvantitet	Artikelnummer	EAN-kod
DHTi 115	115	22.23	8	2.0	1	1	4932399552	4002395361991
DHTi 125	125	22.23	8	2.1	1	1	4932399553	4002395362004
DHTi 230	230	22.23	8	2.6	1	1	4932399555	4002395362028

## Diamantkapskivor DSU

En universal kvalitetsdiska speciellt designad för hårda och slipande material. Lasersvetsade segment för lång livslängd och perfekta kapresultat.



Typ	Skivdiameter (mm)	Hålstorlek (mm)	Segment höjd (mm)	Sågbredd (mm)	Antal i förpackning	Orderkvantitet	Artikelnummer	EAN-kod
DSU 125	125	22.23	10	2.4	1	1	4932373147	4002395346455
DSU 150	150	22.23	10	2.4	1	1	4932373148	4002395346462

## Diamantkapskivor: Vilken skiva ska användas till vilket material?

Material	Typ	Speedcross Premium		Professionella					
		HUDD	AUDD	DU	DUT	DUH	DHTS	DHTi	DSU
Armerade betongplattor		✓	✓		◆	✓			✓
Asfalt			◆						
Basalt		✓	✓		✓	✓			✓
Betong – hård		✓	◆			✓			✓
Betong – medium		✓	✓	✓	✓	✓			✓
Betong – mjuk		◆	✓						◆
Betong armerad		✓	◆	◆	◆	✓			✓
Betong med flinta och armering		◆	✓						
Betong med flintsten		◆	✓						
Betongbalkar		✓	◆			✓			✓
Betongkantsten		✓	✓			✓			✓
Betongklinkers		✓	✓	✓	✓	✓	◆		✓
Betongplattor		✓	◆			✓			✓
Stora betongplattor		✓	✓			✓			✓
Gasbetong/ slaggbetongplattor		◆	✓	✓	✓	✓			◆
Generella byggnadsmaterial		✓	✓	✓	✓	✓			✓
Gneiss		✓				◆			◆
Golvspackel		◆	✓	◆	◆	◆			◆
Granit		✓			✓	✓			✓
Granit plattor		◆			✓	◆	✓		◆
Kalk/Sandsten – hård		✓	✓			✓			✓
Kalk/Sandsten – medium		✓	✓	◆	◆	✓			
Kalk/Sandsten – mjuk		◆	✓	◆	◆	◆			◆
Keramik plattor					◆		✓	✓	
Marmor plattor		◆			✓	◆	✓	◆	✓
Metall profiler							◆		
Natursten		✓			✓	✓			✓
Natursten – hård		✓				✓	✓	◆	✓
Porfyr		✓			◆	✓	✓		✓
Poroton		✓	✓	✓	✓	✓			✓
Porslin plattor					◆		✓	◆	
Skiffer		✓	◆	◆	✓	✓	✓		◆
Skrovliga eldfasta material		◆	✓						
Stengods/Lerrör		✓	✓		✓	✓			✓
Takpannor – betong		✓	✓		✓	◆	✓		✓
Takpannor – tegel		✓	◆	◆	✓	◆	✓		✓
Tegelsten – medel till hård		✓		◆	◆	✓			✓
Tegelsten – medel till mjuk		✓	✓	◆	◆	◆			✓
Tegelsten – mycket hård		✓			◆	✓			✓
Terrazz plattor		✓	◆		✓	✓	✓		✓
Trottoar betongplattor		✓	✓	◆	◆	✓			✓

✓ Mest lämpligt. Rekommenderas för dessa material. Mycket lång livslängd och goda skäregegenskaper.

◆ Lämpligt. Rekommenderas för periodisk användning i dessa material. Lång livslängd och goda skäregegenskaper.

## Diamantslipskivor

### Egenskaper:

För snabb nedslipning av tjocka betonglager.

För utjämning av betong, granit och naturliga stenytor.

För kantslipningsapplikationer t.ex. slipning av höga kanter av betong, granit, natursten och kakel.

För uppruggning före täckning med nytt lager av beläggning.

Kvalitetsdiamanter och speciellt mjuka infästningar för minimal slitage, särskilt i hårda material.

Stora öppningar för maximal borttagning av smuts och lägre temperatur

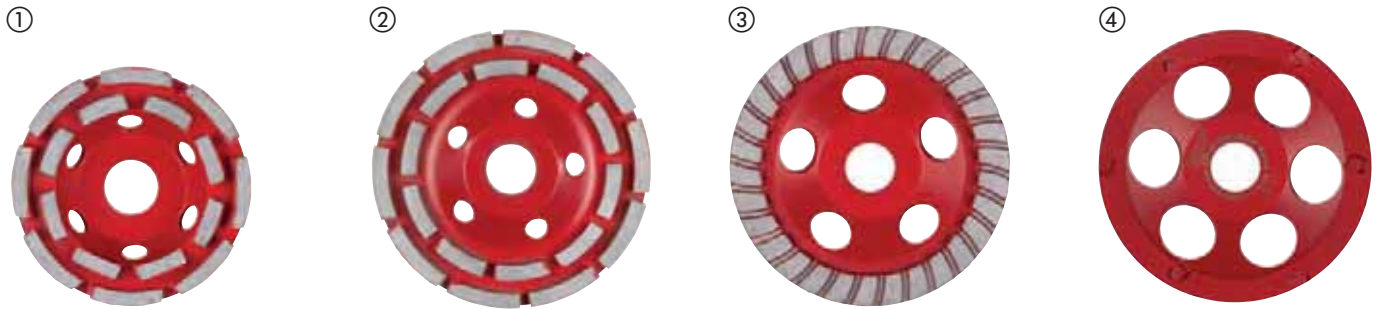

Typ	Ø (mm)	Hålstorlek (mm)	Antal segment	Höjd på dimant-slipskiva [mm]	Segment höjd (mm)	Antal i förpackning	Orderkvantitet	Artikelnummer	EAN-kod
<b>DCWU 100</b>									
① Universell diamantslipskål för slipning. Hög avverkning av material.	100	22.23	16	21	5	1	1	4932451185	4002395138739
<b>DCWU 125</b>									
② Universell diamantslipskål för slipning. Hög avverkning av material.	125	22.23	20	21	5	1	1	4932451186	4002395138746
<b>DCWUT 125</b>									
③ Turbosegment för snabb utjämning. För en fin finish i betong och natursten.	125	22.23	Turbo	21	5	1	1	4932451187	4002395138753
<b>DCWS 125</b>									
④ Polykristallin diamant – för hög avverkning av speciella material: plastbeläggning, epoxibeläggningar, lim, akrylfärg och färsk betong.	125	22.23	6	18.5	4 / 7	1	1	4932451188	4002395138760

	DCWU 100	DCWU 125	DCWUT 125	DCWS 125
Akrylfärg och beläggningar				✓
Gasbetong och slaggbetongplattor	✓	✓	✓	
Bitumen				✓
Betong hård	✓	✓	✓	
Betong mjuk eller grön	◆	◆	◆	
Epoxi beläggning och lim				✓
Granit	◆	◆	◆	
Kalk- och sandstensblock hårda	✓	✓	✓	
Kalk- och sandstensblock mjuk och slitande	◆	◆	◆	◆
Marmor	◆	◆	◆	
Gipsskivor	◆	◆	◆	
Porfyr	◆	◆	◆	
Flytbetong	◆	◆	◆	
Termoplastisk skyddande färg, lim				✓
Kakelfix	◆	◆	◆	✓

✓ Mest lämplig

◆ Lämplig - för periodisk användning

## Systemtillbehör - Murspårsfräsar

**AUDD** bladet är en perfekt lösning för 80% av murspårsfräs arbeten.

- 30% mindre belastning på maskinen jämfört med Milwaukee® DU klingorna.

- 40% högre skärhastighet jämfört med Milwaukee® DU klingorna.

**SPEEDCROSS**

	① HUDD	② AUDD	③ DSU
Skrivliga elfasta material	♦	✓	
Gasbetong och slaggbetongplattor	♦	✓	♦
Tegelsten medel till mjuk	✓	✓	✓
Betong	✓	✓	✓
Betong armerad	✓	♦	✓
Betong med flinta och armering	♦	✓	
Eldfast lera	✓	✓	✓
Generella byggmaterial	✓	✓	✓
Granit	✓		✓
Kalk- och sandstensblock mjuk och slitande	♦	✓	♦
Kalk- och sandstensblock medel	✓	✓	
Flytbetong	♦	✓	♦

✓ Maximal prestanda

♦ Begränsad lämplighet - rekommenderas endast vid periodvis användande



Beskrivning	Passar murspårsfräs	Antal i förpackning	Orderkvantitet	Artikelnummer	EAN-kod	
Verktygsväska för murspårsfräsare	MFE 1500, MFE 1305, MF 1900	WCE 30,WCS 45, DME 30,DME 45	1	1	4932383357	4002395357390
④ Haknyckel.	MFE 1500, MFE 1305, MF 1900	DME 30,DME 45, WCS 45,DME 65, WCE 65,WCE 30	1	1	4932367712	4002395338467
⑤ T-handtagsnyckel.	MFE 1500, MFE 1305, MF 1900	WCE 30,WCS 45, WCE 65,DME 30, DME 45,DME 65	1	1	4931362928	4002395661879
Dammskyddsnet till luftspalter skyddar motorn från slipdamm.	MFE 1500, MFE 1305, MF 1900	WCE 30,WCS 45, DME 30,DME 45	1	1	4932329397	4002395303892
⑥ Dammskyddsnet till luftspalterskyddar motorn från slipdamm.		WCE 65,DME 65	2	1	4932326525	4002395303311
Förlängnings slang, längd 4 m.	MFE 1500, MFE 1305, MF 1900	DME 30,WCE 30, DME 45,WCS 45, DME 65,WCE 65	1	1	4932330552	4002395312719
Förlängnings slang. Längd: 4 meter. Ø 35 mm. Kräver adater (362778).	MFE 1500, MFE 1305, MF 1900	WCE 30,WCS 45, WCE 65,DME 30, DME 45,DME 65	1	1	4932362778	4002395334285
⑦ Sidohandtag	MFE 1500, MFE 1305, MF 1900	WCE 30,WCS 45, DME 30,DME 45	1	1	4932409546	4002395370870
Flänsmutter.	MFE 1305	DME 1300	1	1	4932334667	4002395304448
Flänsbricka. Passar till DME 1300 / MFE 1305.	MFE 1305	DME 1300	1	1	4932334706	4002395304455
Spårset med 6 ringar.	MFE 1305		6	1	4931334675	4002395762804
Spårset.		DME 30,DME 45, DME 65,WCE 30, WCE 65	5	1	4931362797	4002395764068

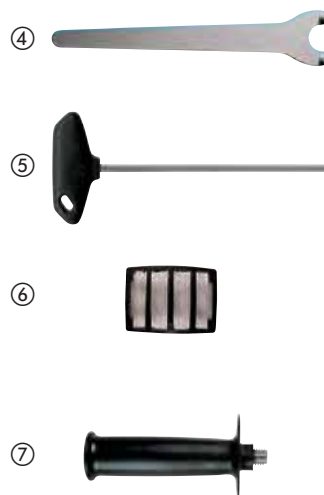

## Kap- och slipskivor

Så här hittar man rätt skiva

SC 41 / 115			
Material	Användning	Utformning	Diameter
S = Stål C = Sten	C = Kapning G = Slipning CS = Kapning – tunn L = Lamellslipskiva LC = Keramisk Lamellslipskiva CT = Tunt snitt	platt 41 skålad 42 skålad 27 flap 50	mm    tum 100    4 115    4½ 125    5 150    6 180    7 230    9 355    14



### Längre livslängd och fuktskydd med PRO+\*\*

#### ■ Speciell blandning som ger:

Upp till 20% längre livslängd jämfört med Milwaukee® contractor serien.  
 Upp till 20% mindre damm jämfört med Milwaukee® contractor serien.  
 Den nya HydroProtect formulan minimerar den åldersrelaterade försämringen av prestandan och ger en näst intill full prestanda även efter flera månaders förvaring.

#### ■ Fördelar:

Minimal kostnad per kapning och kortare monterings tid.  
 Stoppar åldrandet vid förvaring.  
 Längre hållbarhet med maximal prestanda.

\*\* tillgängligt på kap- och slipskivor med tjocklek 1, 1,5, 1,9 och 6mm.

**+  
20%  
LIFETIME**

\*jämfört med Milwaukee® contractor serien



### Tunna metallkapskivor PRO+

Användning: Järn och svavelfria kapskivor för alla metalltyper. Passar bäst till rostfritt och syreressistent stål, härdat gjutjärn, bladstål och verktygsstål.

Egenskaper: 50% snabbare kapning och 50% mindre damm än standard 3 mm kapskivor. Mindre materialförlust.



Typ	Skivdiameter (mm)	Tjocklek (mm)	Hålstorlek (mm)	Antal i förpackning	Orderkvantitet	Artikelnummer	EAN-kod	
41	SCS 41 / 115	115	1	22.2	1	50	4932451484	4002395163953
	① Diskdisplay. (200 x SCS 41 / 115 skivor).				200	1	4932451485	4002395163960
	SCS 41 / 115	115	1.5	22.2	1	50	4932451486	4002395163977
	SCS 41 / 125	125	1	22.2	1	50	4932451487	4002395163984
	① Diskdisplay. (200 x SCS 41 / 125 skivor).				200	1	4932451488	4002395163991
	SCS 41 / 180	180	1.5	22.2	1	25	4932451489	4002395161300
	SCS 41 / 230	230	1.9	22.2	1	25	4932451490	4002395161317

\*Minimum orderkvantitet är masterförpackning. Ordrar större eller mindre än förpackningsstorlek rundas upp (dvs. 50, 100, 150...)

### Metallkapskivor PRO+

Användning: Järn och svavelfria kapskivor för alla metalltyper. Passar bäst till rostfritt och syreressistent stål, härdat gjutjärn, bladstål och verktygsstål. Egenskaper: Lång livslängd tillsammans med ypperliga egenskaper betyder bästa förhållande mellan pris och prestanda.

Typ	Skivdiameter (mm)	Tjocklek (mm)	Hålstorlek (mm)	Antal i förpackning	Orderkvantitet	Artikelnummer	EAN-kod	
41	SC 41 / 115	115	3	22.2	1	25	4932451491	4002395161324
	SC 41 / 125	125	3	22.2	1	25	4932451492	4002395161331
	SC 41 / 180	180	3	22.2	1	25	4932451493	4002395161348
	SC 41 / 230	230	3	22.2	1	25	4932451494	4002395161362
42	SC 42 / 115	115	3	22.2	1	25	4932451495	4002395161379
	SC 42 / 125	125	3	22.2	1	25	4932451496	4002395161393
	SC 42 / 180	180	3	22.2	1	25	4932451497	4002395162000
	SC 42 / 230	230	3	22.2	1	25	4932451498	4002395162017

\*Minimum orderkvantitet är masterförpackning. Ordrar större eller mindre än förpackningsstorlek rundas upp (dvs. 50, 100, 150...)

## Metallkapskiva till metallkapsåg PRO+

Användningsområden: Till konstruktionsstål, verktygsstål, gjutjärn, hård kvalitetsstål och armeringsjärn för betongarmering.

Egenskaper: Mjuk kapskiva för kapsåg.

\*Minsta orderkvantitet = 10st. Ordrar >10st måste beställas i jämna 10-tal (10, 20, 30, 40...)

	Typ	Skivdiameter (mm)	Tjocklek (mm)	Hålstorlek (mm)	Antal i förpackning	Orderkvantitet	Artikelnummer	EAN-kod
41	SC 41 / 355	355	2.5	25.4	1	10	4932451505	4002395162086

\*Minimum orderkvantitet är masterförpackning. Ordrar större eller mindre än förpackningsstorlek rundas upp (dvs. 50, 100, 150...)

## Metallslipskivor PRO+

Användning: Solid prestanda i mjukt stål och olegerat verktygsstål.

Egenskaper: Ger lång livstid samt effektiva kapegenskaper.

	Typ	Skivdiameter (mm)	Tjocklek (mm)	Hålstorlek (mm)	Antal i förpackning	Orderkvantitet	Artikelnummer	EAN-kod
27	SG 27 / 115	115	6	22.2	1	25	4932451501	4002395162048
	SG 27 / 125	125	6	22.2	1	25	4932451502	4002395162055
	SG 27 / 180	180	6	22.2	1	10	4932451503	4002395162062
	SG 27 / 230	230	6	22.2	1	10	4932451504	4002395162079

\*Minimum orderkvantitet är masterförpackning. Ordrar större eller mindre än förpackningsstorlek rundas upp (dvs. 50, 100, 150...)

## Stenkapskiva PRO+

Applikationer: för betong, tegel och tunna klinkers i naturmaterial.

	Typ	Ø (mm)	Tjocklek (mm)	Hålstorlek (mm)	Antal i förpackning	Orderkvantitet	Artikelnummer	EAN-kod
42	CC 42 / 115	115	3	22.2	1	25	4932451499	4002395162024
	CC 42 / 230	230	3	22.2	1	25	4932451500	4002395162031

\*Minimum orderkvantitet är masterförpackning. Ordrar större eller mindre än förpackningsstorlek rundas upp (dvs. 50, 100, 150...)

## Tunna metallkapskivor Contractor serien

Användning: Järn och svavelfria kapskivor för alla metalltyper.

Passar bäst till syreressistent stål, hårdat gjutjärn, bladstål och verktygsstål. Ej lämplig för rostfritt stål.

	Typ	Ø (mm)	Tjocklek (mm)	Hålstorlek (mm)	Antal i förpackning	Orderkvantitet	Artikelnummer	EAN-kod	
41	SCS 41 / 115	115	1	22.2	1	50	4932451474	4002395163250	
	<b>Diskdisplay (200 x SCS 41 / 115 skivor)</b>					200	1	4932451475	4002395163267
	SCS 41 / 115	115	1.5	22.2	1	50	4932451476	4002395163274	
	SCS 41 / 125	125	1	22.2	1	50	4932451477	4002395163281	
	<b>Diskdisplay (200 x SCS 41 / 125 skivor)</b>					200	1	4932451478	4002395163298
	SCS 41 / 125	125	1.5	22.2	1	25	4932451479	4002395163908	
	SCS 41 / 230	230	1.9	22.2	1	25	4932451480	4002395163915	

\*Minimum orderkvantitet är masterförpackning. Ordrar större eller mindre än förpackningsstorlek rundas upp (dvs. 50, 100, 150...)

## Metallslipskivor Contractor Serien

Applikationer: lämplig för mjukt stål, inte lämplig för rostfri stål.

	Typ	Ø (mm)	Tjocklek (mm)	Hålstorlek (mm)	Antal i förpackning	Orderkvantitet	Artikelnummer	EAN-kod
27	SG 27 / 115	115	6	22.2	1	25	4932451481	4002395163922
	SG 27 / 125	125	6	22.2	1	25	4932451482	4002395163939
	SG 27 / 230	230	6	22.2	1	10	4932451483	4002395163946

\*Minimum orderkvantitet är masterförpackning. Ordrar större eller mindre än förpackningsstorlek rundas upp (dvs. 50, 100, 150...)

## Lamellslipskivor



- Maximal produktivitet med Cera Turbo. 50% effektivare och 2 x längre livstid jämfört med standard slipskivor.
- Keramisk hybridslipskiva: slipar stål, rostfritt stål, brons, titan, aluminium.
- Keramiskt korn: slipar och ytbehandlar på samma gång! Materialavverknung som korn 40, ytbehandling som korn 60!
- Självtrimmande stödtallrik: ger slipning till sista kornet!
- Stödtallrik av naturfiber: låg vibrations- och bullernivå, inget skadligt damm.
- Hög flexibilitet: anpassar sig perfekt till materialet.
- Låg värmeutveckling: ingen missfärgning av metallen, speciellt på rostfritt stål.
- Tillverkade i Tyskland.
- Ideal sliphastighet: Ø 115 mm: 7000 – 8000 varv/min. Ø 125 mm: 6000 – 7000 varv/minut
- Användningsområden: Järnhaltiga metaller, icke-järnmetaller (aluminium, titan, etc.), rostfritt stål V2A (1.4301) / V4A (1.4401)

	Typ	Skivdiameter (mm)	Korn	Hålstorlek (mm)	Stödtallrik	Antal i förpackning	Orderkvantitet	Artikelnummer	EAN-kod
50	SLC 50 / 115	115	Multikorn 40/60	22.2	Naturfiber	1	10	4932430407	4002395380688
	SLC 50 / 125	125	Multikorn 40/60	22.2	Naturfiber	1	10	4932430408	4002395380695

Endast tillgängliga i paket (innehåller 10 x 4932430407). Minimum order är 10 x 4932430407 (= 1 paket). Ordor större än 10 produkter ska beställas i satser av 10 (20, 30, 40, 50...).

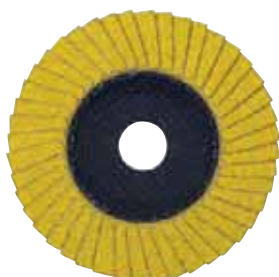

- Högkvalitets Zirkonium korn: längre livslängd på järnhaltiga metaller och rostfritt stål.
- Självtrimmande stödtallrik: ger slipning till sista kornet!
- Stödtallrik av naturfiber: låg vibrations- och bullernivå, inget skadligt damm.
- Hög flexibilitet: anpassar sig perfekt till materialet.
- Låg värmeutveckling: ingen missfärgning av metallen, speciellt på rostfritt stål.
- Tillverkade i Tyskland
- Ideal sliphastighet: Ø 115 mm: 7000 – 8000 varv/minut Ø 125 mm: 6000 – 7000 varv/minut
- Användningsområden: Järnhaltiga metaller, rostfritt stål V2A (1.4301) / V4A (1.4401)

	Typ	Skivdiameter (mm)	Korn	Hålstorlek (mm)	Stödtallrik	Antal i förpackning	Orderkvantitet	Artikelnummer	EAN-kod
50	SL 50 / 115	115	80	22.2	Naturfiber	1	10	4932430412	4002395380732
	SL 50 / 115	115	120	22.2	Naturfiber	1	10	4932430413	4002395380749
	SL 50 / 125	125	80	22.2	Naturfiber	1	10	4932430414	4002395380756
	SL 50 / 125	125	120	22.2	Naturfiber	1	10	4932430415	4002395380763

Endast tillgängliga i paket (innehåller 10 x 4932430412). Minimum order är 10 x 4932430412 (= 1 paket). Ordor större än 10 produkter ska beställas i satser av 10 (20, 30, 40, 50...).



## FIXTEC Mutter

- FIXTEC: skivbyte på några sekunder, inga extra verktyg erfordras.
- Att byta en utsliten skiva tar endast 12 sekunder.
- Endast 8 mm tjock, ger mer skivyta mot materialet.
- Passar till alla vinkelslipar upp till Ø 150 mm med M14 standardgånga.
- Försedd med stifthål, så att muttern kan lossas med en vanlig tappnyckel om den skulle fastna.



Beskrivning	Antal i förpackning	Orderkvantitet	Artikelnummer	EAN-kod
FIXTEC mutter - M14. Diskdisplay	1	12	4932352473	4002395371327





## Systemtillbehör - Vinkelslip

Beskrivning	Passar 115 mm vinkelslipar	Passar 125 mm vinkelslipar	Passar 150 mm vinkelslipar	Passar 180 mm vinkelslipar	Passar 230 mm vinkelslipar	Antal i förpackning	Orderkvantitet	Artikelnummer	EAN-kod
① Flänsmutter M14	✓	✓	✓	✓	✓	1	1	4932345628	4002395313105
Flänsmutter endast för bruk på AG 25-230 Q.						1	1	49050091	045242174102
② Flänsbricka	✓	✓	✓	✓	✓	1	1	4932263299	4002395307708
③ Haknyckel.	✓	✓	✓	✓	✓	1	1	4932367712	4002395338467
④ Fast nyckel SW 17 / 24	✓	✓	✓	✓	✓	1	1	4932345710	4002395307722
⑤ Tappnyckel böjd. För 80 och 100 mm stålborstar.				✓	✓	1	1	4932371469	4002395342181
⑥ Dammskyddsnät till luftspalter skyddar motorn från slipdamm.		✓	✓			1	1	4932329397	4002395303892
Sidohandtag	✓	✓	✓			1	1	4932409546	4002395370870
				✓	✓	1	1	4931433531	4002395889259
⑦ Avvibrerat sidohandtag.	✓	✓	✓	✓ <sup>1</sup>		1	1	4932399991	4002395366507
				✓	✓	1	1	4932399992	4002395366514
Handskydd.						1	1	4932378478	4002395347353
Flänsmutterset. Endast för AGV 16- 180 QXC. Innehåller: Flänsmutter M 14 (345629). Flänsbricka (371404). Stor flänsmutter (367952).				Lämplig för WS 2300 (Australien)		3	1	4932351632	4002395321636

<sup>1</sup> Endast för AGV 16 - 180 QXC.

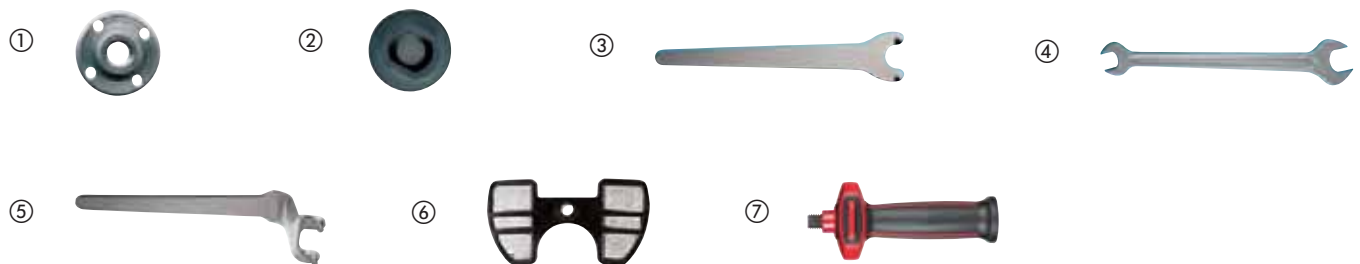

## Flexibla stödtallrikar

Beskrivning	Hålstorlek (mm)	Ø (mm)	Passar 115 mm vinkelslipar	Passar 125 mm vinkelslipar	Passar 180 mm vinkelslipar	Passar 230 mm vinkelslipar	Antal i förpackning	Orderkvantitet	Artikelnummer	EAN-kod
Flexibla stödtallrikar.	14.2	110	✓				1	1	4932345760	4002395313488
Komplett med flänsmutter M14 för alla vinkelslipar.	14.2	125		✓			1	1	4932345761	4002395313495
	14.2	170			✓		1	1	4932345758	4002395313501
	22.2	170			✓		1	1	4932352744	4002395374021
Ersättningsflänsmutter M14.			✓	✓	✓	✓	1	1	4932345627	4002395313112

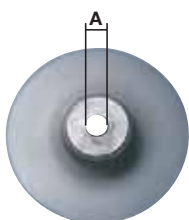

## Kapskydd och dammsugning

Beskrivning	Passar 180 mm vinkelslipar	Passar 230 mm vinkelslipar	Antal i förpackning	Orderkvantitet	Artikelnummer	EAN-kod
Spånbrätskydd för kapning, levereras med skyddskåpa med nyckel och snabbfäste till dammsug. Passar Milwaukee® AGV 22.	✓	✓	1	1	4932459340	4058546010010
Spånbrätskydd för kapning, levereras med 2 verktygslösa skyddskåpor med snabbfäste. Passar Milwaukee® AGV 22, AGVK 24 (PRC) and AG 21, AG 24 (CZW)	✓	✓	1	1	4932459341	4058546010027



## Dammskydd

Beskrivning	Passar 115 mm vinkelslipar	Passar 125 mm vinkelslipar	Antal i förpackning	Orderkvantitet	Artikelnummer	EAN-kod
① Dammskydd – DEC 125. 100% verktygsfri koppling till Ø 115 – 125 mm AG(V) 12, AGV 15 och FUEL™ vinkelslipar. Verktygslös djupjustering från 5 – 28 mm. Kapguide med indikationer för maximal kontroll. Klick-system för smidig koppling till Milwaukee's M-klass dammsugare.	✓	✓	1	1	4932430467	4002395381289
② Dammsug – DEG 125. 100% verktygsfri koppling till Ø 125 mm AG(V) 12, AGV 15 och FUEL™ vinkelslipar. Magnetisk avtagbar frontlucka för optimal åtkomst i hörn och nära väggar. Klick-system för smidig koppling till Milwaukee's M-klass dammsugare. Levereras med extra handtag		✓	1	1	4932430468	4002395381296



## Slippapper - Kardborrfäste

Perforerat slippapper för trä, metall, färg, lack, plast.

Korn: aluminium pigment, halvöppen.

Korn: aluminium pigment, halvöppen. Bindmedel: konstharts. Brytstarkt specialpapper.

### Slippapper 125 mm - 8 hål

Korn	Pappersstorlek diameter (mm)	Antal i förpackning	Orderkvantitet	Artikelnummer	EAN-kod
40	125	5	1	4932367740	4002395338610
60	125	5	1	4932367741	4002395338627
80	125	5	1	4932367742	4002395338634
120	125	5	1	4932367743	4002395338641
180	125	5	1	4932367744	4002395338658
240	125	5	1	4932367745	4002395338665
40	125	25	1	4932371470	4002395341870
60	125	25	1	4932371396	4002395341665
80	125	25	1	4932371397	4002395341672
120	125	25	1	4932371398	4002395341689
180	125	25	1	4932371399	4002395341696
240	125	25	1	4932371400	4002395341702

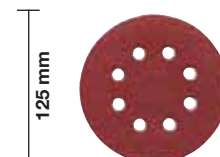

### Slippapper 150 mm - 6 hål

Korn	Pappersstorlek diameter (mm)	Antal i förpackning	Orderkvantitet	Artikelnummer	EAN-kod
40	150	5	1	4932371590	4002395343171
60	150	5	1	4932371591	4002395343188
80	150	5	1	4932371592	4002395343195
120	150	5	1	4932371593	4002395343201
180	150	5	1	4932371594	4002395343218
240	150	5	1	4932371595	4002395343225
40	150	25	1	4932371596	4002395343232
60	150	25	1	4932371597	4002395343249
80	150	25	1	4932371598	4002395343256
120	150	25	1	4932371599	4002395343263
180	150	25	1	4932371600	4002395343270
240	150	25	1	4932371601	4002395343287

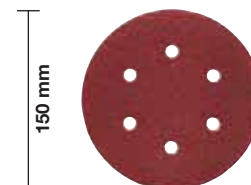

## Slippapper - Kardborrfäste

Perforerat slippapper för trä, metall, färg, lack, plast.

Korn: aluminium pigment, halvöppen.

Bindmedel: konstharts på brytstarkt specialpapper.

### Slippapper 80 x 133 mm

Korn	Pappersstorlek A x B (mm)	Antal i förpackning	Orderkvantitet	Artikelnummer	EAN-kod
60	80 x 133	10	1	4932351666	4002395319305
80	80 x 133	10	1	4932351667	4002395319312
120	80 x 133	10	1	4932351668	4002395319329
180	80 x 133	10	1	4932351669	4002395319336
240	80 x 133	10	1	4932351670	4002395319343

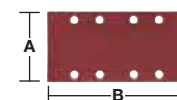

### Slippapper 115 x 107 mm

Korn	Pappersstorlek A x B (mm)	Antal i förpackning	Orderkvantitet	Artikelnummer	EAN-kod
60	115 x 107	10	1	4932430815	4002395384761
80	115 x 107	10	1	4932430816	4002395384778
120	115 x 107	10	1	4932430817	4002395384785
240	115 x 107	10	1	4932430818	4002395384792

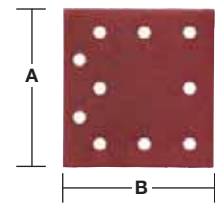

### Slippapper - Klämmor

Perforerat slippapper för trä, metall, färg, lack, plast.

Korn: aluminium pigment, halvöppen.

Bindmedel: konstharts på brytstarkt specialpapper.

### Slippapper 93 x 230 mm

Korn	Pappersstorlek A x B (mm)	Antal i förpackning	Orderkvantitet	Artikelnummer	EAN-kod
50	93 x 230	10	1	4932305176	4002395300006
80	93 x 230	10	1	4932305177	4002395300013
100	93 x 230	10	1	4932305178	4002395300020
150	93 x 230	10	1	4932305179	4002395300037

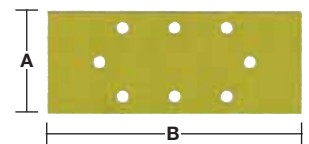

### Slippapper 115 x 140 mm

Korn	Pappersstorlek A x B (mm)	Antal i förpackning	Orderkvantitet	Artikelnummer	EAN-kod
60	115 x 140	10	1	4932430819	4002395384815
80	115 x 140	10	1	4932430820	4002395384822
120	115 x 140	10	1	4932430822	4002395384846
240	115 x 140	10	1	4932430821	4002395384839

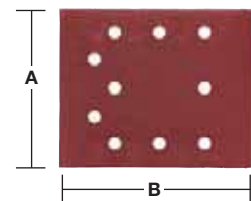

### Slippapper - Kardborrfäste

Perforerat slippapper för trä, metall, färg, lack, plast.

Korn: aluminium pigment, halvöppen.

Korn: aluminium pigment, halvöppen. Bindmedel: konstharts. Brytstarkt specialpapper.

### Slippapper 105 x 105 mm

Korn	Pappersstorlek A x B (mm)	Antal i förpackning	Orderkvantitet	Artikelnummer	EAN-kod
60	105 x 105	5	1	4932358492	4002395324248
80	105 x 105	5	1	4932358493	4002395324255
120	105 x 105	5	1	4932358494	4002395324262
180	105 x 105	5	1	4932358495	4002395324279
240	105 x 105	5	1	4932358496	4002395324286

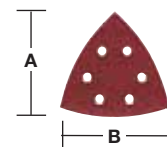

### Slippapper 100 x 147 mm

Korn	Pappersstorlek A x B (mm)	Antal i förpackning	Orderkvantitet	Artikelnummer	EAN-kod
60	100 x 147	10	1	4932355140	4002395319992
80	100 x 147	10	1	4932355141	4002395320004
120	100 x 147	10	1	4932355142	4002395320011
180	100 x 147	10	1	4932355143	4002395320028
240	100 x 147	10	1	4932355144	4002395320035

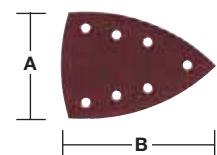

## Slipband

Vävslipband för trä, metall, färg, lack, plast.

Korn: aluminium pigment, halvöppen.

Bindmedel: konstharts. Skivmaterial: specialstark E-specialpapper.

### Slipband 75 x 533 mm

Korn	Pappersstorlek A x B (mm)	Antal i förpackning	Orderkvantitet	Artikelnummer	EAN-kod
40	75 x 533	5	1	4932312475	4002395301263
60	75 x 533	5	1	4932312476	4002395301270
80	75 x 533	5	1	4932312477	4002395301287
100	75 x 533	5	1	4932312478	4002395301294
150	75 x 533	5	1	4932312479	4002395301300
240	75 x 533	5	1	4932312480	4002395301317

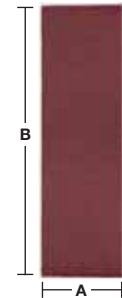

### Slipband 100 x 560 mm

Korn	Pappersstorlek A x B (mm)	Antal i förpackning	Orderkvantitet	Artikelnummer	EAN-kod
40	100 x 560	3	1	4932312099	4002395300419
60	100 x 560	3	1	4932312100	4002395300426
80	100 x 560	3	1	4932312101	4002395300433
100	100 x 560	3	1	4932312102	4002395300440
150	100 x 560	3	1	4932312103	4002395300457
240	100 x 560	3	1	4932312104	4002395300464

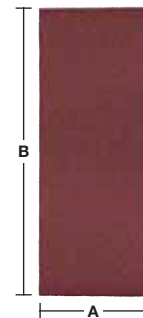

### Slipband 100 x 610 mm

Korn	Pappersstorlek A x B (mm)	Antal i förpackning	Orderkvantitet	Artikelnummer	EAN-kod
40	100 x 610	5	1	4932355066	4002395319824
60	100 x 610	5	1	4932355067	4002395319831
80	100 x 610	5	1	4932355068	4002395319848
100	100 x 610	5	1	4932355069	4002395319855
150	100 x 610	5	1	4932355070	4002395319862
240	100 x 610	5	1	4932355071	4002395319879

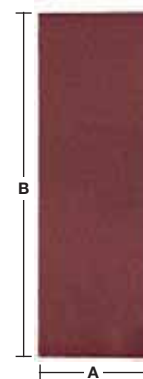

### Slipband 100 x 620 mm

Korn	Pappersstorlek A x B (mm)	Antal i förpackning	Orderkvantitet	Artikelnummer	EAN-kod
40	100 x 620	5	1	4932341610	4002395304882
60	100 x 620	5	1	4932341611	4002395304899
80	100 x 620	5	1	4932341612	4002395304905
100	100 x 620	5	1	4932341613	4002395304912
150	100 x 620	5	1	4932341614	4002395304929
240	100 x 620	5	1	4932341615	4002395304936

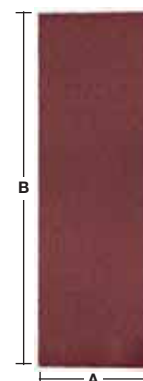

## Systemtillbehör - Excenterslip

Beskrivning	Ø (mm)	Passar excenter-slipmaskin	Antal i förpackning	Orderkvantitet	Artikelnummer	EAN-kod
① Slipplatta. Ø 50 mm, 6 hål. Komplet med gummiring.	125	ROS 125 E	2	1	<b>4932430091</b>	4002395377527
① Slipplatta. Ø 150 mm, 6 hål. Komplet med gummiring.	150	TXE 150, ROS 150 E	2	1	<b>4932357591</b>	4002395343317
		ROS 150 E			<b>4932430145</b>	4002395378067
Clean Line Dammutsugning. Hållare och dammpåsar.	125	ROS 125 E	1	1	<b>4931435448</b>	4002395889563
	150	ROS 150	1	1	<b>4931435911</b>	4002395874729
Pappers dammpåsar (5 pack) till 4932345544.		TXE 150, TX 125, ROS 150 E	5	1	<b>4931442873</b>	4002395247882
Hållare till dammpåse 4932313096.	125/150	ROS 150 E, TXE 150	1	1	<b>4931329719</b>	4002395610938
		ROS 150, ROS 150 E, TXE 150	1	1	<b>4932373164</b>	4002395347926
② Lammullshätta. Finishing/polering för hög glans.	150	ROS 150, ROS 150 E, TXE 150	1	1	<b>4932373164</b>	4002395347926
③ Lammullshätta. Premium kvalitet för lång livslängd. Integrerat SOFT Touch lager för perfekt anpassning till rak eller formad yta. För finishing av gammal och ny färg.	135	TX 125, ROS 125 E	1	1	<b>4932430395</b>	4002395380565
④ Polersvamp. Uppolering av skadad lack.	150	TXE 150, ROS 150 E, ROS 150	1	1	<b>4932373165</b>	4002395347940
⑤ Polersvamp – hård. Med grov skumstruktur för maximal borttagning av rekonditionering, djupa repor och väderbiten lack.	145	TX 125, ROS 125 E	1	1	<b>4932430396</b>	4002395380572

①



②



③



④



⑤



## Systemtillbehör - Excenterslipmaskin

Beskrivning	Passar plan-slipmaskin	Antal i förpackning	Orderkvantitet	Artikelnummer	EAN-kod
① Pappers dammpåsar (5 pack) till 4932345544.	VSS 20,VSSE 20, VSS 22,VSSE 22, VS 230,VSS 260, VSSE 260	5	1	4931442873	4002395247882
② Dammpåse i tyg för användning med utsugningssystem 345547.		1	1	4932346182*	4002395313273
③ Dammsugarslang 26 mm, 4 m för anslutning till dammsugare.		1	1	4932278824	4002395308286

①



②



③



## Systemtillbehör - Deltaslip

Beskrivning	Passar delta-slipmaskiner	Antal i förpackning	Orderkvantitet	Artikelnummer	EAN-kod
① Slipplatta delta 105 x 105 mm.	DSE 260	1	1	4932358439	4002395324231
② Dammpåse. Tillverkad av slitstarkt tyg.	VS 11 D,FS 2, FS 2 D	1	1	4932351675	4002395320103
③ Adapter för dammsugarslang Ø 26 mm.	FS 2,FS 2 D, VS 11 D	1	1	4932351999	4002395320110
④ Dammsugarslang 26 mm, 4 m för anslutning till dammsugare.	FS 2,VS 11 D, FS 2 D	1	1	4932278824	4002395308286

①



②



③



④



## Systemtillbehör - Bandslipmaskiner

Beskrivning	Passar bandslip	Antal i förpackning	Orderkvantitet	Artikelnummer	EAN-kod
① Dammsugarslang 26 mm, 4 m för anslutning till dammsugare.	HBSE 75 S,BS 100 S, BS 100 LE	1	1	4932278824	4002395308286
② Dammpåse (tillbehör).	BS 100 S,BS 100 LE	1	1	4932336597	4002395311026

①



②



\* så länge lagret räcker

## Premium poleringstillbehör – kardborrfäste Ø 125 mm

Beskrivning	Ø (mm)	Höjd (mm)	Antal i förpackning	Orderkvantitet	Artikelnummer	EAN-kod
<p>① Stödtallrik med M14 gänga. Platt design med utmärkt flexibilitet. Låg vibrationsnivå ger perfekt arbete på alla raka och formade ytor.</p>	125		1	1	4932430394	4002395380558
<p>② Lammullshätta. Premium kvalitet för lång livslängd. Integrerat SOFT Touch lager för perfekt anpassning till rak eller formad yta. För finishing av gammal och ny färg.</p>	135	25	1	1	4932430395	4002395380565
<p>③ Polersvamp – hård. Med grov skumstruktur för maximal borttagning av rekonditionering, djupa repor och väderbiten lack.</p>	145	30	1	1	4932430396	4002395380572
<p>④ Polersvamp – mjuk. Mycket mjuk poleringssvamp med fin skumstruktur. För polering med polermedel för att ta bort lätta repor.</p>	145	30	1	1	4932430397	4002395380589
<p>⑤ Putsduk i microfiber. Supermjuk putsduk i microfiber. Med god absorberingsförmåga passar duken perfekt för slutfinish på känsliga ytor. Kan tvättas i maskin på 30° utan mjukregöringsmedel.</p>	400 x 400		1	1	4932430398	4002395380596
<p>⑥ Poleringsmedel M-Cut 1500 (250 ml). Grovt poleringsmedel med 1500 polerkorn för att ta bort grova repor utan att förstöra lacken. Fri från wax, silikon och giftiga lösningsmedel. Rekommenderas att användas till hård polersvamp (4932430396) och lammullshätta (4932430395).</p>			1	1	4932430475	4002395381364
<p>⑦ Poleringswax M-Wax 6000 (250 ml). Premium poleringswax med 6000 polerkorn för att ta bort de finaste reporna. Innehåller de finaste waxet för att bibehålla de skinande resultatet. Fri från silikon. Rekommenderas att användas till mjuk polersvamp (4932430397) och putsduk i microfiber (4932430398).</p>			1	1	4932430476	4002395381371



①



②



③



④



⑤



⑥



⑦



## Polertillbehör kardborrsystem - Kardborrfäste Ø 125 / 150 mm

Beskrivning	Ø (mm)	Höjd (mm)	Antal i förpackning	Orderkvantitet	Artikelnummer	EAN-kod
<p>Stödtallrik. Applikation: För användning tillsammans med polersvamp och lammullshätta. Med M14 gänga och kardborrfäste. Kraftig kvalitet med mjukt och flexibelt skumskikt.</p> <p>①</p>	150	25	1	1	4932373161	4002395347285
<p>Filtskiva. Finishing för lacker, för icke-järnhaltiga metaller och rostfritt stål. Kan användas med polermedel.</p> <p>②</p>	150	50	1	1	4932373163	4002395347902
<p>Lammullshätta. Finishing/polering för hög glans.</p> <p>③</p>	150	25	1	1	4932373164	4002395347926
<p>Polersvamp. Uppolering av skadad lack.</p> <p>④</p>	150	50	1	1	4932373165	4002395347940
<p>Polersvamp. Efterpolering av lack.</p> <p>⑤</p>	125	50	1	1	4932373184*	4002395347957
<p>Polersvamp. Efterpolering av lack.</p> <p>⑤</p>	150	50	1	1	4932373186	4002395347964
<p>Polersvamp, profilerad. Uppolering av lack och andra polerarbeten.</p> <p>⑥</p>	125	25	1	1	4932373185*	4002395347971



## Poleringstillbehör - Detaljpolering

Beskrivning	Ø (mm)	Höjd (mm)	Antal i förpackning	Orderkvantitet	Artikelnummer	EAN-kod
<p>Stödtallrik med M9 x 0,75 gänga. Kardborrfäste. För användning tillsammans med polersvamp eller sandpapper.</p> <p>①</p>	76		1	1	4932430488	4002395381494
<p>Polersvamp – hård (gul). Med grov skumstruktur för djupa repor. Används tillsammans med stödtallrik.</p> <p>②</p>	75	25	1	1	4932430489	4002395381500
<p>Polersvamp – mjuk (vit). Mycket mjuk polersvamp med fin skumstruktur. För att ta bort lätta repor. Används tillsammans med stödtallrik.</p> <p>③</p>	80	25	1	1	4932430490	4002395381517
<p>Lammullshätta. Används tillsammans med stödtallrik.</p> <p>④</p>	80		1	1	4932430838	4002395385003
<p>Fiber stödtallrik. M9 x 0,75. Räfflad gänga för grovslipning, såsom att ta bort rost. Idealisk för slipning i små eller besvärliga utrymmen.</p> <p>⑤</p>	46		1	1	4932430492	4002395381531



\* så länge lagret räcker

## SAWZALL® tigersågsblad

### Fäste



#### ½" **Universalfäste**

passar till AEG, B&D, Bosch, DeWalt, Fein, Flex, Hilti, Makita, Metabo, Milwaukee®, Porter Cable, Ridgid, Rothenberger, Ryobi, Skil.

### Materialegenskaper

För att säkerställa maximal prestanda och lång livslängd används flera olika råmaterial i produktionen av våra tigersågsblad. Råmaterialet varierar beroende på eventuell applikation.

#### Bi-Metall

■ Bi-Metall tigersågsblad. Med högkvalitativ M2 stål till alla Heavy Duty applikationer.

#### Bi-Metall, Co

■ Bi-Metall tigersågsblad med 8% kobalt och Matrix II stål i tänderna får man den ultimata prestandan och livstiden.

#### HCS

■ Stålblad med hög kolhalt. Bäst för kapning av trä och plast.

#### Rostfritt

■ Rostfria stålblad.

#### TC

■ Karbidstensbelagda blad för kapning av gjutjärnsrör och slipande material.

■ Hårdmetallskär, lämplig till glasfiberförstärkta produkter och lätt slipande murblock.

Bi-Metallblad har tänder av härdat snabbstål som elektronstrålesvetsats fast på en rygg av böjligt fjäderstål. Blad av Bi-Metall är starkare, segare och svårare att bryta samt skär snabbare och håller längre än vanliga blad av kolstål eller snabbstål. Koboltblad har ännu hårdare tänder samt den dubbla livslängden i metallkapnings applikationer och fem gånger så lång livslängd än vanliga blad med hög kolhalt.

### Fördelar med Milwaukee



#### SAWZALL® Sågblad

- Upp till 50% längre livstid
- Unik lågtemperaturs härdningsprocess som ger starkare tänder för extrema applikationer
- Perfekt kappprestanda och livstid i svåra material som rostfritt stål
- ✓ Upp till 65 HRC i tandhårdhet med kobalt för de mest krävande applikationerna i alla typer av metaller, inkl. fjäderstål.
- ✓ Tack vare den elastiska kroppen hos bladet reduceras risken för att bladet ska brytas.
- ✓ Matrix II Bi-Metall sågblad med 8% kobalt tänder är väldigt slitstarka och värmeresistent vilket försäkras en lång livslängd.

Jämförelsetest i 100 mm stålrör

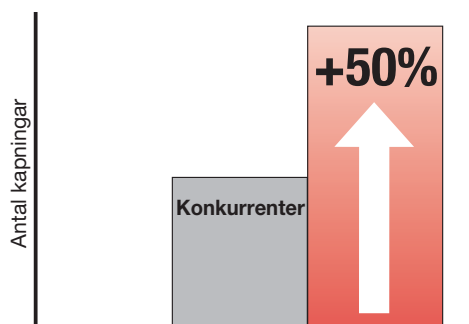

Milwaukee® SAWZALL®  
Sågblad kapar mer!

ice hardened  
SAWZALL® Sågblad

## Tigersågbladens olika former

SAWZALL® Sågblad tillverkas i många olika former. Formen bestäms av applikationen. Tjockleken på bladet beror på vilken flexibilitet som krävs. Väldigt krävande applikationer som att kapa rör kräver tjocka blad, mindre krävande applikationer behöver tunna, smala blad.

Sågbladens olika former går att dela upp i fyra olika grupper:

### 1. Universalblad



Universalbladet är för allmänt bruk. Dess jämna bredd garanterar bra stabilitet och styrförmåga. Detta möjliggör rak kapning i många olika material.

### 2. Sluttande blad



Sluttande blad används vanligtvis vid kapning av trä eller vid rivningsjobb. Den smala spetsen gör instickssågning och figursågning möjlig. Denna formen används sällan vid arbete i metall, då spetsen inte har den nödvändiga styrkan för dessa applikationer.

### 3. Konturblad



Konturbladen används speciellt till figursågning. Ju smalare bladet är, desto mindre blir radien.

### 4. Special konturblad



Special konturblad är framtagna för både rak- och figursågning i mjuka material som gipsskivor. Bladen är breda i bakre ändan (för raka kapning) och smala i främre ändan (för figursågning).

## Förpackning

Våra SAWZALL® sågblad paketeras och märks för enkel självbetjäning med illustrationer av de tekniska egenskaper de har och vilka applikationer de är till. Bladen finns i två olika paket, ett ekonomipack och ett storpack för industriella användare.

Båda förpackningarna kan återanvändas till förvaring av de använda bladen.



## Tandgeometri

Bladlängden (A) representerar hela bladets längd – A.  
Tandavståndet visas i millimeter (mm) och i tum.

### Tandavstånd per millimeter

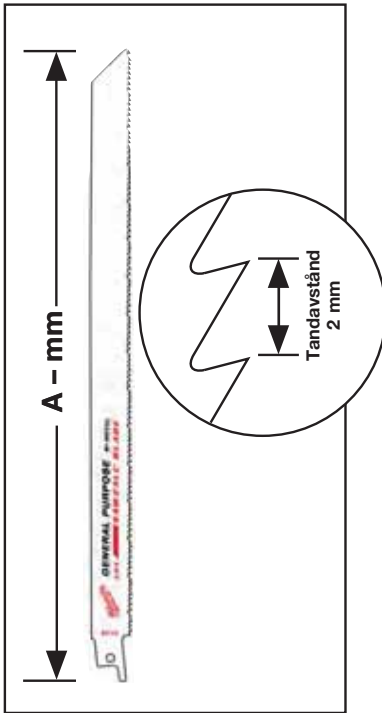

### Tandavstånd per tum

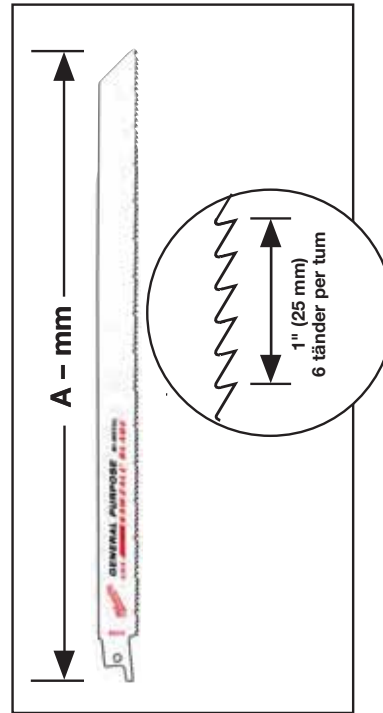

För att få den rätta bladlängden, tar man bredden av materialet som ska kapas och adderar 80 mm.

Tandavstånd beror på tjockleken på materialet som ska kapas, det är extremt viktigt när man kapar metall att se till att bladet prestanda används optimalt.

Den gyllene regeln är att se till att tre tänder konstant har kontakt med materialet som kapas.

Vid kapning av trä så gäller ju högre tandavstånd i millimeter (mindre i tum) desto grövre blir snittet.









Vid metallkapning kan följande tabell användas som vägledning.

Material – Alla metaller – rör/profiler/kanaler	Tandavstånd (mm)	Tänder per tum
Väggjocklek 4,5 mm till 10 mm	1,8	14
Väggjocklek 3,0 mm till 4,5 mm	1,4	18
Väggjocklek mindre än 3 mm (tunna material)	1,0	24

## Applikationsguide











### Kapa Kylt – Kapa Snabbare – Kapa Längre

För att säkerställa lång livslängd rekommenderas användning av kylmedel starkt, det kan resultera i en förlängning av sågbladets livstid med upp till 500%.

Material	Kylmedel
  	Skärolja
	Terpentin
	Tryckluft
  	Vatten
	Torrt

### Rekommenderad kaphastighet

Följande tabell kan användas som guide men man måste även ta hänsyn till materialets vägg tjocklek när man avgör rätt hastighet.

Material	Hastighet – max. slag per minut
 <p>Mindre än 600 N/mm<sup>2</sup> styrka</p>	2000
 <p>Mellan 600 N/mm<sup>2</sup> – 800 N/mm<sup>2</sup> styrka</p>	1500
  <p>Över 800 N/mm<sup>2</sup> styrka</p>	500
 	1500
	1000
  	500
	2000 – 2800

## Trä och plast

Blad-längd (mm)	Tandavstånd (mm)	Tänder per tum	Ref Nr.						Antal i förpackning	Orderkvantitet	Artikelnummer	EAN-kod	
	150	4.2	6	S644D	6 - 100	-	6 - 100	Nej	Ja	3	1	48001075	045242079810
	150	4.2	6	S744D	6-50	-	6-50	Ja	Nej	3	1	48001076	045242079827
	230	4.2	6	-	6 - 190	6 - 190	6 - 100	Nej	Ja	5	1	48005016	045242082636
	240	5.5/6	4/5	S1531L	15 - 190	15 - 190	-	Nej	Nej	3	1	48001077	045242079834
	240	8.5	3	S1542K	15 - 190	-	-	Nej	Nej	3	1	48001078	045242079841
	300	4.2	6	S1344D	6 - 250	-	-	Nej	Nej	3	1	48001079	045242079858

## Rivning - THIN KERF trä med spik

- FANG TIP - För snabbare instickssågning och åtkomst i begränsade utrymmen
- NAIL GUARD - Skyddar tänderna vid kontakt med spik för ökad hållbarhet och livslängd.
- Starkt: 1,25 mm tjock bladkropp ger optimal styrka och hållbarhet, vilket gör det perfekt för trä med spik eller skruvar.
- Snabbt: Aggressiv 5 TPI geometri avlägsnar mer material per slag för snabbare kapning.
- Sluttande blad: Perfekt för instickssågning och åtkomst i begränsade utrymmen.
- Brottsäkert: Bi-Metall konstruktion gör att bladet kan böjas utan att brytas.



Blad-längd (mm)	Tandavstånd (mm)	Tänder per tum	Ref Nr.							Antal i förpackning	Orderkvantitet	Artikelnummer	EAN-kod	
	150	5	5	S611DF	10 - 100	10 - 100	Ø 10 - 100	10 - 50	Ja	Ja	5	1	48005035	045242082698
	230	5	5	S1111DF	10 - 175	10 - 175	Ø 10 - 175	10 - 50	Ja	Ja	5	1	48005036	045242082704
	300	5	5	S1411DF	10 - 250	10 - 250	Ø 10 - 250	10 - 50	Nej	Ja	5	1	48005037	045242082711

## Heavy Duty rivning - The AX för trä med spik

### THE AX™

- FANG TIP - För snabbare instickssågning och åtkomst i begränsade utrymmen
- NAIL GUARD - Skyddar tänderna vid kontakt med spik för ökad hållbarhet och livslängd
- Starkt: 1,60 mm tjock bladkropp ger maximal hållbarhet vilket gör det perfekt för trä med spik eller skruvar
- Snabbt: Aggressiv 5 tand/tum geometri avlägsnar mer material per slag för snabbare kapning
- Sluttande blad: Perfekt för instickssågning och åtkomst i begränsade utrymmen
- Brottssäkert: Bi-Metall konstruktion gör att bladet kan böjas utan att brytas



Blad-längd (mm)	Tandavstånd (mm)	Tänder per tum	Ref Nr.							Antal i förpackning	Orderkvantitet	Artikelnummer	EAN-kod	
150	5	5	-	10 - 100	10 - 100	Ø 10 - 100	10 - 50	Ja	Ja	Ja	5	1	48005021	045242082988
											25	1	48008021	045242082285
230	5	5	-	10 - 175	10 - 175	Ø 10 - 175	10 - 50	Ja	Ja	Ja	5	1	48005026	045242082995
											25	1	48008026	045242082292
300	5	5	-	10 - 250	10 - 250	Ø 10 - 250	10 - 50	Ja	Ja	Ja	5	1	48005027	045242083022
											25	1	48008027	045242082308

## Heavy Duty Rivningsblad - The AX Carbide

### AX™ CARBIDE TEETH



- 30x längre livslängd än standard Bi-Metall blad. Karbidtänder ger längre livslängd och extrem hållbarhet i de tuffaste applikationerna. Kapar även härdade skruvar och spik.
- 2x snabbare än standard Bi-Metall blad: Snabb och aggressiv 5TPI geometri möjliggör snabbare kapning i trä med spik och skruv samt en rad andra byggmaterial (trä/spik/bultar/skruv/gjutjärn)
- 25% fler kapningar per laddning jämfört med standard Bi-Metall blad. Optimerad för användning med batteridrivna tigersågar.
- FANG TIP™ - För snabbare instickssågning och åtkomst i begränsade utrymmen
- NAIL GUARD - Skyddar tänderna vid kontakt med spik för ökad hållbarhet och livslängd.
- Sluttande blad: Perfekt för instickssågning och åtkomst i begränsade utrymmen.



Blad-längd (mm)	Tandavstånd (mm)	Tänder per tum	Ref Nr.							Antal i förpackning	Orderkvantitet	Artikelnummer	EAN-kod	
150	5	5	-	10 - 100	10 - 100	Ø 10 - 100	10 - 50	Ja	Ja	Ja	1	1	48005221	045242483716
											5	1	48005521	045242521104
230	5	5	-	10 - 175	10 - 175	Ø 10 - 175	10 - 50	Ja	Ja	Ja	1	1	48005226	045242483723
											5	1	48005526	045242521111
300	5	5	-	10 - 250	10 - 250	Ø 10 - 250	10 - 50	Ja	Ja	Ja	1	1	48005227	045242483730
											5	1	48005527	045242521128

## Universalsågblad till trä, metall och plast

Bladlängd (mm)	Tandavstånd (mm)	Tänder per tum	Ref. Nr.	METAL	Cu/Ni/Ms/Zn	ALU	STÅL	TRÄ	PVC	PVC	Antal i förpackning	Orderkvantitet	Artikelnummer	EAN-kod	
150	2.5	10	-	3 - 10	3 - 10	5 - 50	3 - 10	5 - 50	Nej	Ø 3 - 50	10 - 50	5	1	48005092	045242082766
150	2.5/1.8	10/14	SS922VF	3 - 10	3 - 10	5 - 100	3 - 10	5 - 100	Nej	Ø 3 - 100	10 - 50	5	1	48005292	045242084067
												50	1	48016292	045242084081
200	2.5/1.8	10/14	-	3 - 10	3 - 10	5 - 175	3 - 10	5 - 175	Ja	Ø 3 - 160	10 - 50	5	1	48005293	045242084074
												50	1	48016293	045242084098
300	2.5/1.8	10/14	-	3 - 10	3 - 10	5 - 250	3 - 10	5 - 250	Ja	Ø 3 - 250	10 - 50	5	1	48005194	045242082926
150	3.2/2.1	8/12	-	3 - 10	3 - 10	5 - 100	3 - 10	5 - 100	Nej	Ø 3 - 100	10 - 50	5	1	48005091	045242082759
												50	1	48016091	045242084685
200	3.2/2.1	8/12	-	3 - 10	3 - 10	5 - 175	3 - 10	5 - 175	Ja	Ø 3 - 160	10 - 50	5	1	48005093	045242082773
												50	1	48016093	045242084708
												500	1	48016000	045242084951
300	3.2/2.1	8/12	-	3 - 10	3 - 10	5 - 250	3 - 10	5 - 250	Ja	Ø 3 - 250	10 - 50	5	1	48005094	045242082780
												50	1	48016094	045242084715

## Extra kraftiga tigersågblad för metall

### THE WRECKER™

- Stark och exakt: Extra tjock 1,60 mm sågblad.
- Bi-Metall-konstruktion: Lång livslängd och suverän prestanda.
- Tandgeometri: Förstärkta tandpetsar och djup tandbotten, vilket ger en snabbare och mer effektiv sågning så materialet avlägsnas snabbare.
- Bladform: Lutning – Den lutande formen, gör bladet perfekt för kolv kapning. Bäst lämpat för sågning av metall och för rivningsarbeten (trä med spik).

Bladlängd (mm)	Tandavstånd (mm)	Tänder per tum	Ref. Nr.	METAL	METAL	Cu/Ni/Ms/Zn	STÅL	TRÄ	PVC	PVC	Antal i förpackning	Orderkvantitet	Artikelnummer	EAN-kod
150	3.2	8	1	4 - 10	Ø 10 - 100	4 - 10	4 - 10	Ja	Ja	Ja	5	1	48005701	045242082476
230	3.2	8	1	4 - 10	Ø 10 - 160	4 - 10	4 - 10	Ja	Ja	Ja	5	1	48005706	045242082483
300	3.2	8	1	4 - 10	Ø 10 - 180	4 - 10	4 - 10	Ja	Ja	Ja	5	1	48005711	045242082490



## Metall - THIN KERF blad



**TUNT SNITT  
THIN KERF**

**STARKAST**

**LÄNGST  
LIVSLÄNGD**

**DOUBLE DUTY  
UPGRADE**

**2X LIFE\***

Förbättrad tandgeometri för ökad hastighet och förlängd livslängd. Bi-Metall tänder med 8% kobalt ger ultimata prestanda och livslängd.

**TOUGH NECK**

Stansade fördjupningar runt fästet stärker bladet vid dess svagaste punkt.



**THIN KERF**

Slimmad 0,90 mm bladkropp optimerad för maximal flexibilitet och snabbhet.

**ice hardened**















Unik lågtemperaturs härdningsprocess ger

- starkare tänder för kapning av de hårdaste metallerna
- upp till 50% längre livslängd jämfört med standard Bi-Metall blad

\*jämfört med standard Bi-Metall blad

## Metall - THIN KERF blad

Blad-längd (mm)	Tandavstånd (mm)	Tänder per tum	Ref Nr.	Materialer								Antal i förpackning	Orderkvantitet	Artikelnummer	EAN-kod	
				METAL	METAL	METAL	Cu/Ni/Ms/Zn	STAINLESS-ROCK HINODIA	ALU	ALU	ALU					
	100	1	25	S522AF	0.5 - 3	0.5 - 3	Ø 8 - 50	0.5 - 3	0.5 - 3	-	Nej	Nej	5	1	<b>48005185</b>	045242082865
	150	1	25	S922AF	0.5 - 3	0.5 - 3	Ø 8 - 100	0.5 - 3	0.5 - 3	-	Nej	Nej	5	1	<b>48005186</b>	045242082872
	100	1.4	18	S522EF	1.5 - 4	1.5 - 4	Ø 10 - 50	1.5 - 4	1.5 - 4	-	Nej	Nej	5	1	<b>48005183</b>	045242082841
	150	1.4	18	S922EF	1.5 - 4	1.5 - 4	Ø 10 - 100	1.5 - 4	1.5 - 4	-	Nej	Nej	5	1	<b>48005184</b>	045242082858
													50	1	<b>48016184</b>	045242084739
	150	1.4	18	S922EF	1.5 - 4	1.5 - 4	Ø 10 - 100	1.5 - 4	1.5 - 4	-	Nej	Nej	5	1	<b>48004184</b>	045242081042
	230	1.4	18	S1122EF	1.5 - 4	1.5 - 4	Ø 10 - 100	1.5 - 4	1.5 - 4	-	Nej	Nej	5	1	<b>48005188</b>	045242082896
													50	1	<b>48016188</b>	045242084876
	230	1.4	18	S1122EF	1.5 - 4	1.5 - 4	Ø 10 - 160	1.5 - 4	1.5 - 4	-	Nej	Nej	5	1	<b>48004188</b>	045242081066
	300	1.4	18	-	1.5 - 4	1.5 - 4	Ø 10 - 180	1.5 - 4	1.5 - 4	-	Nej	Ja	5	1	<b>48005189</b>	045242082902
													50	1	<b>48016189</b>	045242084883
	90	1.8	14	S422BF	1.5 - 6	1.5 - 6	-	1.5 - 4	-	1.5 - 6	Ja	Nej	5	1	<b>48005162</b>	045242082803
	100	1.8	14	S522BF	3 - 10	-	Ø 10 - 50	3 - 10	2 - 4	3 - 10	Nej	Nej	5	1	<b>48005181</b>	045242082827
	150	1.8	14	S922BF	3 - 10	-	Ø 10 - 100	3 - 10	2 - 4	3 - 10	Nej	Nej	5	1	<b>48005182</b>	045242082834
													50	1	<b>48016182</b>	045242084722
	150	1.8	14	S922BF	3 - 10	-	Ø 10 - 100	3 - 10	2 - 4	3 - 10	Nej	Nej	5	1	<b>48004182</b>	045242081035
	230	1.8	14	S1122BF	3 - 10	-	Ø 10 - 160	3 - 10	2 - 4	3 - 10	Nej	Nej	5	1	<b>48005187</b>	045242082889
													50	1	<b>48016187</b>	045242084869
	230	1.8	14	S1122BF	3 - 10	-	Ø 10 - 160	3 - 10	2 - 4	3 - 10	Nej	Nej	5	1	<b>48004187</b>	045242080991

## Kraftiga tigersågsblad för metall

# THE TORCH™

**STARKAST**

**TOUGH NECK**

**2X LIFE\***

**DOUBLE DUTY UPGRADE™**

**STYVAST**

**GRID IRON™**

**LÄNGST LIVSLÄNGD**

**2X LIFE\***

**TOUGH NECK**

**GRID IRON™**

**ice™ hardened**

Förbättrad tandgeometri för ökad hastighet och förlängd livslängd. 1,06 mm robust blad för precis sågning, 25 mm bladlängd för förbättrad stabilitet och minimal vibration. Bi-metall tänder med 8% kobolt ger ultimata prestanda och livstid.

Stansade fördjupningar runt fästet stärker bladet vid dess svagaste punkt.

Inbyggt nätmönster i bladet gör de styvare, med mindre tendens att böjas eller bucklas för bästa hållfasthet.

Unik lågtemperaturs härdningsprocess ger

- starkare tänder för kapning av de hårdaste metallerna
- upp till 50% längre livslängd jämfört med standard Bi-Metall blad

\*jämfört med standard Bi-Metall blad

## Kraftiga tigersågsblad för metall

Blad-längd (mm)	Tandavstånd (mm)	Tänder per tum	Ref Nr.							Antal i förpackning	Orderkvantitet	Artikelnummer	EAN-kod	
	150	1.4	18	-	2 - 8	Ø 10 - 100	2 - 8	2 - 4	Nej	Ja	5 25	1 1	<b>48005784</b> <b>48008784</b>	045242083084 045242082407
	150	1.4	18	-	2 - 8	Ø 10 - 100	2 - 8	2 - 4	Nej	Ja	5	1	<b>48004784</b>	045242081110
	230	1.4	18	-	2 - 8	Ø 10 - 160	2 - 8	2 - 4	Nej	Ja	5 25	1 1	<b>48005788</b> <b>48008788</b>	045242083091 045242082421
	230	1.4	18	-	2 - 8	Ø 10 - 160	2 - 8	2 - 4	Nej	Ja	5	1	<b>48004788</b>	045242081134
	300	1.4	18	-	2 - 8	Ø 10 - 180	2 - 8	2 - 4	Nej	Ja	5 25	1 1	<b>48005789</b> <b>48008789</b>	045242083107 045242082438
	150	1.8	14	-	3 - 10	Ø 10 - 100	3 - 10	3 - 7	Ja	Ja	5 25	1 1	<b>48005782</b> <b>48008782</b>	045242083060 045242082391
	150	1.8	14	-	3 - 10	Ø 10 - 100	3 - 10	3 - 7	Ja	Ja	5	1	<b>48004782</b>	045242081097
	230	1.8	14	-	3 - 10	Ø 10 - 160	3 - 10	3 - 7	Ja	Ja	5 25	1 1	<b>48005787</b> <b>48008787</b>	045242083077 045242082414
	230	1.8	14	-	3 - 10	Ø 10 - 160	3 - 10	3 - 7	Ja	Ja	5	1	<b>48004787</b>	045242081127
	150	2.5	10	-	4 - 10	Ø 10 - 100	4 - 10	4 - 10	Ja	Ja	5 25	1 1	<b>48005712</b> <b>48008712</b>	045242083039 045242082377
	150	2.5	10	-	4 - 10	Ø 10 - 100	4 - 10	4 - 10	Ja	Ja	5	1	<b>48004712</b>	045242081073
	230	2.5	10	-	4 - 10	Ø 10 - 160	4 - 10	4 - 10	Ja	Ja	5 25	1 1	<b>48005713</b> <b>48008713</b>	045242083046 045242082384
	230	2.5	10	-	4 - 10	Ø 10 - 160	4 - 10	4 - 10	Ja	Ja	5	1	<b>48004713</b>	045242081080

## Metall: Heavy Duty TORCH™ Carbide

NYHET

- Karbidtänder ger längsta livslängden i tjock metall. Upp till 50x längre livslängd jämfört med Bi-Metall blad.
- 1,27 mm tjock och robust klinga för raka och exakta kapningar.
- 25 mm bladhöjd ger förbättrad stabilitet och minimala vibrationer.



THE  
**TORCH™**  
CARBIDE TEETH

\*Compared to bi-metal

Blad-längd (mm)	Tandavstånd (mm)	Tänder per tum	Ref. Nr.	METAL	METAL	Cu/Ni/Ms/Zn	SPRUE	SPRUE	SPRUE	SPRUE	SPRUE	Antal i förpackning	Orderkvantitet	Artikelnummer	EAN-kod
150	3.6	7	-	5 - 13	Ø 10 - 100	5 - 13	Ø 10 - 100	5 - 13	Yes	Ja	1	1	48005201	045242521036	
											5	1	48005501	045242520862	
230	3.6	7	-	5 - 13	Ø 10 - 175	5 - 13	Ø 10 - 175	5 - 13	Yes	Ja	1	1	48005202	045242520787	
											5	1	48005502	045242520879	
300	3.6	7	-	5 - 13	Ø 10 - 250	5 - 13	Ø 10 - 250	5 - 13	Yes	Ja	1	1	48005203	045242520794	
											5	1	48005503	045242520886	





## SAWZALL® Tigersågsblad

Beskrivning	Antal i förpackning	Orderkvantitet	Artikelnummer	EAN-kod
<b>SAWZALL® universalsats med förvaringsbox – 9 blad</b>				
① 2x Rivning – trä med spik (48005035). 1x Rivning – trä med spik (48005036). 3x Metall 3 – 10 mm (48005182). 3x Tunn metall 0,5 – 3 mm (48005186).	9	1	49221145	045242043521
<b>SAWZALL® universalsatset med förvaringsbox – 12 blad</b>				
② 2x AX rivning – trä med spik (48005021). 2x AX rivning – trä med spik (48005026). 2x WRECKER metall – raka snitt 4 – 10 mm (48005701). 2x TORCH metall 3 – 10 mm (48005787). 4x TORCH metall 2 – 8 mm (48005784)	12	1	49221129	045242180813







## SAWZALL® Tigersågblad för speciella material



### Specialapplikationer: gjutjärn / nötande material / glasfiber

Blad-längd (mm)	Tandavstånd (mm)	Tänder per tum	Ref Nr.						Antal i förpackning	Orderkvantitet	Artikelnummer	EAN-kod	
	230	Grov	-	Ø 10 - 160	Ø 10 - 160	3 - 175	-	-	1	1	48001450	045242187416	
	150	Grov	-	Ø 10 - 100	Ø 10 - 100	3 - 100	-	-	3	1	48001420	045242081950	
	230	Grov	S1130R	Ø 10 - 160	Ø 10 - 160	3 - 175	-	-	3	1	48001430	045242082001	
	305	8.5	3	S1241HM	-	-	6 - 150	10 - 250	1	1	48001080	045242079865	
	450	17.0	1.5	-	-	-	6 - 150	10 - 350	10 - 350	1	1	48001460	045242235353

### Specialapplikationer: isolering / papp / skumgummi

Blad-längd (mm)	Tandavstånd (mm)	Tänder per tum	Ref Nr.					Antal i förpackning	Orderkvantitet	Artikelnummer	EAN-kod	
	300	Vågig kniv	Vågig kniv	-	Ja	Ja	Ja	Ja	1	1	48001084	045242079902

### Specialapplikationer: frysta material

	300	4.2	6	S1211K					1	1	48001082	045242079889
	400	4.2	6	-					1	1	48001083	045242079896

### Specialapplikationer: kantnära sågning



- Såga ända ner till golvet – två specialdesignade tänder skyddar resterande tänder från att knäckas mot golvet.
- Extra hög bladkropp – guidar bladet för rakare snitt, t.ex. vid utsågning av dörrar och fönster i träkonstruktion.
- FANG TIP – för snabb och enkel instickssägning.
- Designad för att såga i alla typer av trä, även med spik. Ej lämplig för tegel, murverk eller stål.

Blad-längd (mm)	Tandavstånd (mm)	Tänder per tum	Ref Nr.	Antal i förpackning	Orderkvantitet	Artikelnummer	EAN-kod
300	5	5	-	1	1	48001600	045242253272

## Tigersågsblad för metallplåt

- Instickssågningsspets – Snabb instickssågning i material tunnare än 0,6 mm. Inget behov av ytterligare verktyg.
- Mångsidighet – Avsmalande kropp möjliggör snäv radie- och kantskärning.
- Livslängd – Optimal tandgeometri, 30TPI, för sågning i tunna material, 0,6 – 1,5 mm. De vanligaste ventilationsrören är 0,8 mm tjocka.



Blad-längd (mm)	Tandavstånd (mm)	Tänder per tum	Antal i förpackning	Orderkvantitet	Artikelnummer	EAN-kod
85	0,8	30	5	1	48001630	045242300174

## Tigersågsblad för gipsvägg



- Exakt sågdjup – Endast 63 mm lång, förhindrar oavsiktlig sågning i rör eller ledningar.
- Dubbelsidiga tänder – Sågar i ALLA riktningar. Producerar mindre damm än den manuella gipssågen. Sågar rent utan att repa gipsväggen.
- Instickssågningsspets – Snabb och effektiv instickssågning.

Blad-längd (mm)	Tandavstånd (mm)	Tänder per tum			Antal i förpackning	Orderkvantitet	Artikelnummer	EAN-kod
63	-	-	Ja	Ja	1	1	48001640	045242300181

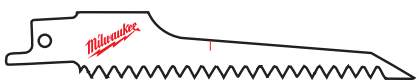

125	4.2	6	Ja	Ja	5	1	48005052	045242082735
-----	-----	---	----	----	---	---	----------	--------------

## Systemtillbehör - SAWZALL® Tigersåg

Beskrivning	Passar Sawzall tigersågar	Antal i förpackning	Orderkvantitet	Artikelnummer	EAN-kod
Konverteringsset: För användning av 20 mm sågblad på FIXTEC modeller.					
Konverteringsset: För användning av 20 mm sågblad på FIXTEC modeller.	SSE 1000 QX, SSPE 1000 QX, SSH 800 QX Hatchet, PSH 18v hatchet, V18 SX, SSPE 1300 QX, M18 FUEL™ SAWZALL, USE 980 X, V28 SX, SSPE 1500 X	1	1	42680685	
Skruv		1	1	06832976	
Insex 5/32"		1	1	49960070	045242221554
Konverteringsset: För konvertering från FIXTEC modeller till 1/2" standard modell.					
Konverteringsset: För användning av 20 mm sågblad på FIXTEC modeller.	SSE 1000 QX, SSPE 1000 QX, SSH 800 QX Hatchet, PSH 18v hatchet, V18 SX, SSPE 1300 QX, M18 FUEL™ SAWZALL, USE 980 X, V28 SX, SSPE 1500 X	1	1	49225016	045242182060
Skruv		1	1	06832976	
Insex 5/32"		1	1	49960070	045242221554
Konverteringsset: För användning av 20 mm sågblad på 1/2" standard modeller.					
Konverteringsset: För användning av 20 mm sågblad på FIXTEC modeller.	SSE 1000 AVS, SSE 1000 SQ, SSPE 1300 SQ	1	1	42680647*	
Skruv		1	1	06832960*	
Insex 5/32"		1	1	49960080*	045242221608
Verktygsväschor för tigersågar.	SSE 1000 AVS, SSE 1000 SQ, SSE 1000 QX, SSPE 1000 QX, SSD 1100 X, SSPE 1300 QX, SSPE 1300 SQ, M18 FUEL™ SAWZALL, SSDE 1500 X, V18 SX, V28 SX V18 SX, V28 SX	1	1	48556510	045242148424
		1	1	201602001	4002395836383
Väska i ABS plast – kräver inlägg. Storlek 1 (L x W x H) 475 x 358 x 132 mm.	PSH 18v hatchet	1	1	4932378986	4002395349401

\* så länge lagret räcker

## HACKZALL™ Tigersågblad

- Speciellt framtagna blad enbart för 12 V HACKZALL.
- Bi-Metall konstruktion för maximal hållbarhet av tänderna.
- Optimerad tandform för aggressivare och snabbare kapning.
- Tunnare bladkropp för högre kaphastighet och upp till 35% fler kapningar per batteriladdning jämfört med standard Bi-Metall blad

Blad-längd (mm)	Tandav-stånd (mm)	Tänder per tum							Antal i för-packning	Order-quantitet	Artikel-nummer	EAN-kod		
	100	4.2	6	-	-	-	-	6 - 40	Ø 10 - 40	5	1	49005460	045242160273	
	150	1.8	14	3 - 6	Ø 10 - 32	3 - 6	3 - 6	-	Ø 10 - 50	5	1	49005614	045242160334	
	100	1.4	18	1.5 - 4	Ø 10 - 32	1.5 - 4	-	-	-	5	1	49005418	045242160341	
	100	1	25	0.5 - 3	Ø 8 - 32	0.5 - 3	-	-	-	5	1	49005424	045242160358	
	75	-	-	-	-	-	-	-	-	1	1	49005456	045242219476	75 mm skrapa: avlägsna stark självhäftande silikon, täta, färg och rost.
	125	-	-	-	-	-	-	-	-	1	1	49005455	045242293421	125 mm skrapa: avlägsna lim, silikon, vinyl, rost, färg och tapeter.
	60	-	-	-	-	-	-	-	-	1	1	49005450	045242221066	Fogblad: avlägsna skadad eller gjuten fogmassa mellan plattorna.
	10 delars sats. 2 x 49005460, 3 x 49005614, 3 x 49005424, 2 x 49005418.									10	1	49220220	045242160365	



## Sticksågsblad

### Materialegenskaper

#### HCS

- Sticksågsblad av HCS (High Carbon Steel) används för att såga alla slags trä och plast.

#### HSS

- Snabbstålsblad (High Speed Steel) lämpar sig för sågning i metall, icke-järnhaltiga metaller och aluminium.

#### Karbidkorn

- Dessa blad är belagda med korn av wolframkarbid (hårdmetall), vilket gör dem lämpade för sågning i slipande material.

#### Hårdmetall

- Blad med hårdmetallbestyckade tandspetsar är idealiska vid sågning i glasfiberförstärkta material. Sådana blad som har en sammanhängande hårdmetallbeläggning av tandeggarna lämpar sig för sågning i extremt hårda material, som rostfritt stål.

#### Bi-Metall

- Blad av Bi-Metall består av tänder av snabbstål som elektronstrålesvetsats mot en bladrygg av böjlig stållegering. Dessa blad är skräddarsydda för de mest krävande tillämpningar på såväl trä som metall.



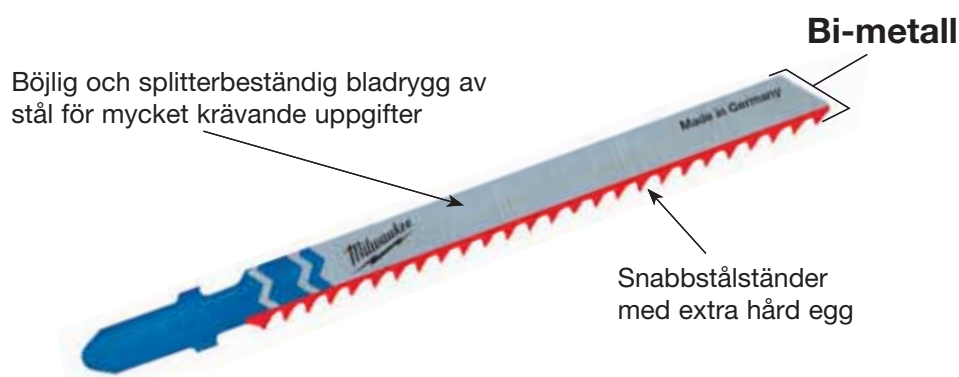

Bi-Metallblad har följande fördelar:

- Elastiska och splitterbeständiga
- Längre livslängd. Blad för metallsågning får fördubblad livslängd och blad för sågning i trä mer än 5 gånger livslängden jämfört med vanliga HCS- och HSS-blad.
- Hög avverkningstakt och värmetålighet gör att tänderna håller skärpan längre.
- Snabbare sågning.



### Färgkodning av blad

#### Färgkodade skaft efter användningsområde

-  2743 51 = För alla typer av trä, laminerad spånskiva, spånskiva, plywood, lamellträ och plast. Silverfärgat blad.
-  2540 63 = För alla typer av järn- och icke-järnhaltiga metaller, stål, aluminium, mässing, koppar, rostfritt stål, bly, tenn och sandwichmaterial. Silverfärgat blad.
-  3733 87 = För sågning i en mängd produkter, kartong, gummi, fiberglas, skumgummi och slipande material. Svartfärgat blad.
-  3733 90 = Bi-Metallblad har vitt blad och skaft färgat efter användningsområde: gult för trä och blått för metall.

## Skafffäste

### T-skaffsblad

- Passar de flesta större märken.

AEG, Bosch, DeWalt, Festool, Hitachi, Hilti, Mafell, Makita, Metabo, Milwaukee®, Ryobi.



### Specialskaftsblad

- Vi har också ett urval av de mest populära bladen med Makita-, Black&Decker- eller Fein-fäste.

**U-skaft:** för Black & Decker, Kress, Ryobi, Skil



## Förpackning



- Vanliga blad säljs i förpackningar om 2, 5 eller 25 st. (storpack). Våra 25-förpackningar kan återanvändas, vilket gör att bladen enkelt går att plocka ut och lägga tillbaka.
- Färgsystemet för bladen visas också på förpackningarna tillsammans med bildsymbolerna, så att du lätt hittar rätt blad till den aktuella uppgiften.

## Tekniska tips

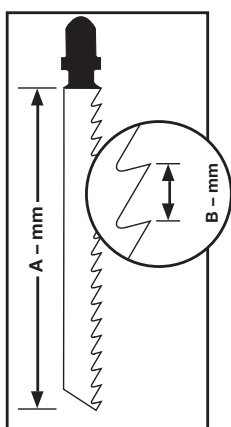

- **Bladlängden** gäller den tandade delen av bladet (A – mm). Tanddelningen mäts i millimeter (mm) från tandspets till tandspets (B – mm). Valet av rätt tanddelning beror på tjockleken hos det material som ska sågas. Tumregeln är att tre av sågtänderna hela tiden ska vara i kontakt med det material som sågas; detta är det optimala, vid grövre material, som metall tjockare än 4 mm, rekommenderas en tanddelning på minst 2 mm. För metaller med en tjocklek på 1,5–3,5 mm är en tanddelning mellan 1,2 och 1,4 önskvärd. Vid sågning av metallplåt tunnare än 1,5 mm rekommenderas en tanddelning på 0,7 till 1,2 mm. Vid sågning i trä gäller att snittet utförs snabbare och blir grövre ju större tanddelningen är.
- Vid sågning i extremt tunn plåt rekommenderas att materialet läggs mot en tjockare stödskena för att förhindra att det trasas sönder.
- För att öka sågbladets livslängd rekommenderas något kylande smörjmedel vid sågning av plast och metall.

Material	Kylmedel
	Skärolja
	Terpentin
	Vatten

## Sticksågsblad för trä och plast



### Traditionella blad

Traditionella sågblad med bra och solida kapegenskaper.

Bladlängd (mm)	Tandavstånd (mm)	Ref Nr.									Antal i förpackning	Orderkvantitet	Artikelnummer	EAN-kod	
	50	2	T 119 B	< 20	-	< 20	Ja	-	Nej	Nej	Nej	5	1	<b>4932274353</b>	4002395301553
	75	3	T 111 C	5 - 50	-	< 40	-	Ja	Nej	Nej	Nej	5	1	<b>4932254071</b>	4002395301539

### Blad för kurvsågning

Alla våra sticksågsblad för kurvsågning kännetecknas av en smal bladkropp för bästa kontroll.

Sticksågsblad 493226532 och 4932430143 har tänder på båda sidorna.

Tänderna på baksidan av bladet möjliggör skarpa och exakta kurvor.

För bästa resultat arbeta utan pendelfunktionen vid kurvsågning.

	50	1.35	T 101 A0	< 20	< 20	< 15	Ja	Nej	Ja	Nej	Nej	5	1	<b>4932373392</b>	4002395348879
	50	2	T 119 B0	< 20	-	< 20	Ja	Nej	Ja	Nej	Nej	5	1	<b>4932274650</b>	4002395301485
	75	2.5	Curve	< 30	< 20	< 20	Ja	Nej	Ja	Nej	Ja	5	1	<b>4932430143</b>	4002395378043
	75	4 / 1.2	Special	< 30	-	< 30	Nej	Ja	Ja	Nej	Nej	5	1	<b>4932265312</b>	4002395301478
	75	4	T 244 D	< 50	-	-	Nej	Ja	Ja	Nej	Ja	5 25	1 1	<b>4932346078</b> <b>4932373492</b>	4002395312375 4002395349920

### Snabbsågningsblad

Den skarpa och aggressiva tandgeometrin är perfekt för extremt snabba snitt i trä.

	75	4	T 144 D	< 50	-	-	Nej	Ja	Nej	Nej	Ja	5 25 100	1 1 1	<b>4932213116</b> <b>4932373487</b> <b>4932430461</b>	4002395301492 4002395349272 4002395381227
	<b>Bi-Metal</b> 75	4	T 144 DF	< 50	-	-	Nej	Ja	Nej	Nej	Ja	5	1	<b>4932373391</b>	4002395348862
	105	4	T 344 D	< 80	-	-	Nej	Ja	Nej	Nej	Ja	5	1	<b>4932311633</b>	4002395301508
	155	4	T 744 D	5-125	-	-	Nej	Ja	Nej	Nej	Ja	5	1	<b>4932354745</b>	4002395324095

## Snabba och rena kapningar

Trippel-slipad tandgeometri för snabba och rena snitt. Instickssågningsspets.

Blad-längd (mm)	Tandavstånd (mm)	Ref Nr.									Antal i förpackning	Orderkvantitet	Artikelnummer	EAN-kod
4301 41	2.5	T 234 X	3 - 60	3 - 60	Ja	< 45	Nej	Nej	Ja	Nej	5	1	4932430141	4002395378029

3 cut

## Rena och gradfria kapningar

Dessa sågblad har slipade diagonala tänder, som resulterar i rena och gradfria kapningar.

2540 81	75	2.5	T 101 B	< 30	< 60	Nej	< 30	Ja	Nej	Nej	Nej	5	1	4932254061	4002395301522
												25	1	4932373489	4002395349296
3733 90	75	2.5	T 101 BF	< 30	< 60	Nej	< 30	Ja	Nej	Nej	Nej	5	1	4932373390	4002395348855
2743 51	75	4	T 101 D	< 50	< 60	Nej	< 45	Ja	Nej	Nej	Nej	5	1	4932274351	4002395301515
												25	1	4932373490	4002395349906
3993 06	105	3	T 301 CD	< 80	< 60	Nej	-	Ja	Nej	Nej	Nej	5	1	4932399306	4002395359202
3460 71	105	4	T 301 DL	< 80	< 80	Nej	< 50	Ja	Nej	Nej	Nej	5	1	4932346071	4002395312399

Bi-Metal

## Raka och precisa kapningar

Följande blad har en grövre design på bladkroppen vilket garanterar extra stabilitet och precision vid vertikal sågning. Perfekt till applikationer till sågning av exakta fyrkanter.

3730 80	75	4	T 101 DP	< 60	< 60	Nej	< 45	Ja	Nej	Nej	Ja	5	1	4932373080	4002395346073
3733 88	105	4	T 101 DP sp.	< 80	< 80	Nej	< 50	Ja	Nej	Nej	Ja	5	1	4932373388	4002395348831

## Specialapplikationer: bänkskivor och spånskivor

Dessa blad har reverserad tandning, vilket betyder att bladen kapar vid nedrörelse och inte motsatt som vid traditionella blad. Detta gör de extra anpassade till rena splitterfria snitt.

För bästa resultat arbeta utan pendelfunktion.

3480 79	75	2.5	T 101 BR	< 30	< 60	Nej	< 60	Ja	Nej	Nej	Nej	5	1	4932346079	4002395312382
3480 72	105	2.5	T101BR sp.	< 50	< 80	Nej	< 80	Ja	Nej	Nej	Nej	5	1	4932348072	4002395313860

## Specialapplikationer: laminerat parkettgolv

Blad 373392 är idealisk för kurvsågning. Använd blad 373083 för raka snitt.

3733 92	50	1.35	T 101 A0	< 20	Nej	< 20	< 15	Ja	Nej	Ja	Nej	5	1	4932373392	4002395348879
3730 83	60	1.9	Special	3 - 20	Ja	Ja	-	Ja	Nej	Nej	Nej	5	1	4932373083	4002395346080

## Sticksågsblad för metall



### Traditionella blad

Bladreferens 274652 är speciellt lämpad för kapning i mycket tunna material p.g.a. tandavstånd på endast 0,7 mm. För professionella användare som behöver extra hållbarhet rekommenderas Bi-Metall blad tillsammans med skärolja.

Bladlängd (mm)	Tandavstånd (mm)	Ref Nr.	METAL	Cu/Ni/Ms/Zn	SPH/SS/STAINLESS/INOX/NIROSTA	ALU	P.W.C.	PERSPEX	Antal i förpackning	Orderkvantitet	Artikelnummer	EAN-kod
55	0.7	T 118 G	0.5 - 2	0.5 - 2	-	-	-	-	5	1	4932274652	4002395301621
55	1.2	T 118 A	1.5 - 4	1.5 - 4	-	-	-	-	5 25	1 1	4932254063 4932373486	4002395301614 4002395349265
55	1.2	T 118 AF	1.5 - 4	1.5 - 4	-	1.2 - 2	-	-	5	1	4932340011	4002395304684
66	1.2	T 118 A sp.	1.5 - 4	1.5 - 4	-	-	-	-	5	1	4932345826	4002395313464
105	1	T 318 A	1 - 4	1 - 4	< 85	-	-	-	5	1	4932399307	4002395359219
55	2	T 118 B	3 - 6	3 - 6	-	-	3 - 10	-	5	1	4932254064	4002395301591
55	2	T 118 BF	3 - 6	3 - 6	-	2 - 3	3 - 10	-	5	1	4932340012	4002395304691
75	2.5	T 101 A sp.	-	2 - 10	< 45	-	3 - 10	-	5	1	4932274651	4002395301577

### Universalblad

Dessa blad är väl lämpade för sågning i många olika material, allt ifrån mjuk stål, aluminium, trä, trä med spik, plast m.m. Blad 373086, extra lång (155 mm).

91	2.5 / 1.8	T 123 XF	2.5 - 10	3 - 10	< 50	-	4 - 10	-	5	1	4932430142	4002395378036
105	1.2	T 318 AF	1.5 - 4	1.5 - 4	< 85	-	-	-	5	1	4932274654	4002395301607
105	2	T 318 BF	3 - 6	3 - 6	< 85	-	3 - 10	4 - 30	5	1	4932274653	4002395301584
155	1	T 718 AF	1 - 4	1 - 4	< 125	-	-	-	5	1	4932373086	4002395346097

### Blad för kurvsågning

Tänderna på baksidan av bladet möjliggör skarpa och exakta kurvor. För bästa resultat arbeta utan pendelfunktionen vid kurvsågning.

55	1.2	T 218 A	1.5 - 4	1.5 - 4	-	-	-	-	5	1	4932346082	4002395312368
75	3	T 227 D	3.5 - 6	3.5 - 6	-	-	4 - 15	4 - 30	5	1	4932346081	4002395312351

### Specialapplikationer: aluminium

De flesta blad är väl anpassade för sågning i aluminium, dock är följande blad extra väl lämpade till aluminium p.g.a. ett långt tandavstånd och tandhöjd vilket ger en mer effektiv transport av sågspån.

Vid kurvsågning rekommenderas blad 346081.

Blad-längd (mm)	Tandav-stånd (mm)	Ref Nr.	METAL	Cu/Ni/Ms/Zn		STAINLESS-STEEL INOXSTA	ALU	P.V.C.	Antal i för-packning	Order-quantitet	Artikel-nummer	EAN-kod	
 2743 1b	75	3	T 127 D	3.5 - 6	3.5 - 6	-	-	4 - 15	4 - 30	5	1	4932274315	4002395301560

### Specialapplikationer: rostfritt stål

Dessa blad har karbidbelagda tänder vilket gör de väl lämpade till rostfritt stål.

För bästa resultat arbeta utan pendelfunktion och med skärolja.

 3733 93	50	1.1	T 118 AHM	1.5 - 3	1.5 - 3	-	1.5 - 3	-	-	2	1	4932373393	4002395348886
 3733 94	50	1.4	T 118 EHM	2 - 5	2 - 5	-	2 - 5	-	-	2	1	4932373394	4002395348893



### Sticksågsblad för speciella material

#### Specialapplikationer: gjutjärn / slipande material / glasfiber

Blad 4932373387 har tänder av tungsten karbid (TCT) för längre livstid i hårda material så som fiberglas

Blad-längd (mm)	Tandav-stånd (mm)	Ref Nr.	Cu/Ni/Ms/Zn			P.V.C.	PERSPEX						Antal i för-packning	Order-quantitet	Artikel-nummer	EAN-kod	
 2748 61	75	2.5	T 101 A sp.	2 - 10	-	Nej	Nej	-	2 - 20	-	Nej	-	Nej	5	1	4932274651	4002395301577
 3993 08	75	4.2	T 141 HM	-	-	Nej	Nej	5 - 20	-	5 - 20	Nej	-	Ja	1	1	4932399308	4002395359226
 3733 67	105	4.2	T 341 HM	-	< 60	Nej	Nej	5 - 20	-	5 - 20	Nej	-	Nej	1	1	4932373387	4002395348824

#### Specialapplikationer: gjutjärn / nötande material / glasfiber

 2132 31	54	Korn 30	T 130 Grov	-	-	Ja	Ja	< 15	-	-	Ja	5 - 15	Nej	1	1	4932213231	4002395301645
 2122 32	54	Korn 50	T 150 Fin	-	-	Ja	Ja	< 10	-	-	Ja	5 - 15	Nej	1	1	4932213232	4002395301652

## Specialapplikationer: isolering / papp / skumgummi

Bladlängd (mm)	Tandavstånd (mm)	Ref Nr.					Antal i förpackning	Orderkvantitet	Artikelnummer	EAN-kod
155	Vågig kniv	T 313 AW	Ja	Ja	Ja	Ja	5	1	4932430144	4002395378050

## Set med Sticksågsblad - T-skaft

Beskrivning	Antal i förpackning	Orderkvantitet	Artikelnummer	EAN-kod
5-delars sats. Lämpad till applikationer i trä och metall.	5	1	4932345825	4002395314850
Innehåller ett blad av vardera sticksågblad 4932 213116, 4932254061, 4932254063, 4932254064, 4932254071.				



## Systemtillbehör - Sticksågblad







Beskrivning	Antal i förpackning	Orderkvantitet	Artikelnummer	EAN-kod
HD18 JS/JSB BST 18 X Li JS 120 x JSPE 135 TX STEP 1200 BX/X JSPE 90 X FSPE 11 X BSPE 110 QX STEP 800 X ST 800 XE V28 JSB	1	1	4932430356	4002395380176
STEP 70 STEP 75 ST 700 E STEP 90 X STEP 100 X FSPE 100 XL BSPE 100 XL	1	1	4932430834	4002395384969

① Glidsko för material med ömtåliga ytor.

①



## Sticksågsblad med U-skaft

Bladlängd (mm)	Tandavstånd (mm)	Ref Nr.							Antal i förpackning	Orderkvantitet	Artikelnummer	EAN-kod
75	4	A 2202	5 - 60	< 60	-	Nej	Ja	Ja	5	1	4932354508	4002395321070
75	2.5	A5035/A5041	< 30	< 60	< 30	Ja	Nej	Nej	5	1	4932354506	4002395321056

## Multitool Tillbehör

Universellt fäste gör Milwaukee®s multitoolblad kompatibla med de vanligaste multitool verktygen på marknaden.

Beskrivning	Tänder per tum	Bredd (mm)	Längd (mm)	Antal i förpackning	Orderkvantitet	Artikelnummer	EAN-kod
① 19 mm instickssågblad. Fördjupning / slätsågning i trä och PVC.	16	19	42	1	1	<b>48900015</b>	045242349005
				10	1	<b>48904015</b>	045242475148
② 32 mm instickssågblad. Fördjupning / slätsågning i trä och PVC.	16	32	42	1	1	<b>48900030</b>	045242349036
				10	1	<b>48904030</b>	045242468539
③ 32 mm instickssågblad med japantandning. Snabba rena kapningar i hårt och mjukt trä.	14	32	42	1	1	<b>48900055</b>	045242355228
				10	1	<b>48904055</b>	045242475155
④ 64 mm Bi-Metall instickssågblad. Fördjupning i metall, trä med spik, plast och glasfiber.	18	64	42	1	1	<b>48900050</b>	045242353514
				10	1	<b>48904050</b>	045242468553
⑤ 80 mm segmentsågklinga. Ren kapning i trä och plast.	18	80	20	1	1	<b>48900045</b>	045242349067
⑥ 80 mm titan segmentsågklinga. Titaniumbeläggning för dubbel livslängd. Ren kapning i metall, trä med spik, plast och glasfiber.	18	80	20	1	1	<b>48900035</b>	045242349043
⑦ Segmentsågklinga i hårdmetall. Borttagning av fogmassa mellan vägg- och golvplattor eller kapning av gips.	Karbid korn	64		1	1	<b>48900100</b>	045242349074
⑧ Sågblad i hårdmetall. För att göra spår och slitsar i gips och fogmassa.	Karbid korn	30	20	1	1	<b>48900110</b>	045242349081
<b>9-delars tillbehörssats till multiverktyg</b>							
⑨ 2x 19 mm insticksblad, 2x 32 mm insticksblad, 1x 32 mm fast cut, 2x 64 mm Bi-Metall blad, 1x 80 mm segmented blad, 1x fogblad				9	1	<b>48901009</b>	045242474721
⑩ Slipplatta	<b>Korn</b>	93	93	1	1	<b>48902000</b>	045242349098
	60	93	93	8	1	<b>48902060</b>	045242349166
	80	93	93	8	1	<b>48902080</b>	045242349173
	120	93	93	8	1	<b>48902120</b>	045242349135
⑪ Sandpapper. Kardborrefäste. 8-pack	240	93	93	8	1	<b>48902240</b>	045242366064





## Cirkelsågsklingor för trä

### Cirkelsågsklingor till handhållna maskiner

Klingdiameter (mm)	Hålstorlek (mm)	Antal tänder	Snittbredd (sågspåret) (mm)	Massivt trä	Spånskiva	MDF och träfiberplatta	Laminerad spånskiva	Lamelträ	Plywood & OSB-skivor	Plast	Gipskivor, gasbetong, cementerad plywood	Löke järnhaltiga metaller profiler aluminium	Rent snitt	Antal i förpackning	Orderkvantitet	Artikelnummer	EAN-kod
160	20	12	2.4	✓	✓	✓					✓			1	1	4932327743	4002395312962
		48	2.6	✓	✓	✓	✓	✓	✓		✓			1	1	4932248233	4002395307340
		42	2.8	✓	✓		✓	✓	✓	✓		✓		1	1	4932346511	4002395318933
165	30	24	1.8	✓	✓	✓	✓	✓	✓	✓	✓		1	1	4932399909	4002395365647	
		36	2.6	✓	✓	✓	✓	✓	✓	✓	✓		✓	1	1	4932352133	4002395367863
184	30	24	1.8	✓	✓	✓	✓	✓	✓	✓	✓		1	1	4932352327	4002395369867	
		48	1.8	✓	✓	✓	✓	✓	✓	✓	✓		1	1	4932352328	4002395369874	
		54	2.0	✓	✓	✓	✓	✓	✓	✓	✓	✓	✓	1	1	4932352329	4002395369881
190	30	16	2.4	✓	✓	✓					✓		1	1	4932256387	4002395300709	
		24	2.4	✓	✓	✓	✓	✓	✓	✓	✓		1	1	4932327969	4002395319060	
		48	2.8	✓	✓	✓	✓	✓	✓	✓	✓		✓	1	1	4932256388	4002395300747
		54	2.8	✓	✓		✓	✓	✓	✓	✓	✓	✓	1	1	4932346512	4002395318940
210	30	16	2.4	✓	✓	✓					✓		1	1	4932259182	4002395300716	
		48	2.8	✓	✓	✓	✓	✓	✓	✓	✓		✓	1	1	4932259136	4002395300754
		54	2.8	✓	✓		✓	✓	✓	✓	✓	✓	✓	1	1	4932346513	4002395318957
230	30	48	3.0	✓	✓	✓	✓	✓	✓	✓			1	1	4932303099	4002395305285	
235	30	24	2.6	✓	✓	✓			✓		✓		1	1	4932451725	4002395279326	
		40	2.6	✓	✓	✓	✓	✓	✓	✓	✓		✓	1	1	4932451726	4002395279333
		60	2.6	✓	✓	✓	✓	✓	✓	✓	✓		✓	1	1	4932451727	4002395279340

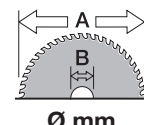

### Cirkelsågsklingor till batteridrivna cirkelsågar

140	20	18	1.3	✓	✓	✓	✓	✓	✓					1	1	4932430719	4002395383801
165	20	24	2.6	✓	✓	✓	✓	✓	✓	✓	✓		1	1	4932352131	4002395367849	
165	20	52	2.8	✓	✓	✓	✓	✓	✓	✓	✓	✓	1	1	4932352132	4002395367856	
165	15.87	24	1.6	✓	✓	✓	✓	✓	✓				1	1	4932352313	4002395369720	
165	15.87	40	1.6	✓	✓	✓	✓	✓	✓			✓	1	1	4932352314	4002395369737	
190	30	24	2.0	✓	✓	✓	✓	✓	✓				1	1	4932430430	4002395380916	

### Klingor till kap-/geringsågar

190	30	40	2.8	✓	✓	✓	✓	✓	✓				✓	1	1	4932459544	4058546027162
		24	2.8	✓	✓	✓	✓	✓	✓					1	1	4932352135	4002395367887
210	30	48	2.8	✓	✓	✓	✓	✓	✓				✓	1	1	4932352136	4002395367894
		54	2.8							✓		✓	✓	1	1	4932352137	4002395367900
216	30	24	2.8	✓	✓	✓	✓	✓	✓					1	1	4932352839	4002395374977
		48	2.4	✓	✓	✓	✓	✓	✓				✓	1	1	4932430720	4002395383818
		48	2.8	✓	✓	✓	✓	✓	✓				✓	1	1	4932352840	4002395374984
		80	2.8							✓		✓	✓	1	1	4932352841	4002395374991
250	30	24	3.2	✓	✓	✓	✓	✓	✓					1	1	4932352138	4002395367917
		48	3.2	✓	✓	✓	✓	✓	✓					1	1	4932352139	4002395367924
		80	3.2	✓	✓	✓	✓	✓	✓				✓	1	1	4932361504	4002395337088
		80	3.4							✓		✓	✓	1	1	4932352140	4002395367931
254	30	60	2.4	✓	✓	✓	✓	✓	✓				✓	1	1	4932451728	4002395279357
		60	3.2	✓	✓	✓	✓	✓	✓					1	1	4932352141	4002395367948
305	30	100	3.2	✓	✓	✓	✓	✓	✓				✓	1	1	4932352142	4002395367955
		96	3.2							✓		✓	✓	1	1	4932352143	4002395367962

## Cirkelsågsklinga för metall

1. Speciellt sammansatt tandgeometri för optimal prestanda
2. Karbid- och cermettoppade tänder för längsta livslängd
3. Härdade och fasta bladkroppar för exakt sågning
4. Djupa skårar för effektivt sågspåns borttagning
5. Laserskurna skårar belagd med kåda för ljud och vibrationsdämpning

- Sågar rent. Flisfria kanter reducerar arbetsmomentet.
- Kyld sågning. Sågat material kan hanteras direkt efter sågning.
- Sågar snabbt. Snabbare än alla andra sågningssätt.
- Sågar ekonomiskt. Mindre kostnad per sågning än med stråvaklingor.
- Minimerar ljudnivån.
- Minimerar vibrationer.
- Total säkerhet: inga gnistor, ingen kylvätska, kall vid beröring.

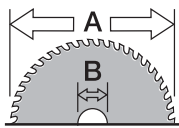

Ø mm	Diameter klinga (mm)	Hålstorlek (mm)	Antal tänder	Snittbredd (mm)	Väggfjocklek (mm)	Byggestål	Plåt upp till 2,5 mm	Korrugerade stålplåtar upp till 2,5 mm	Ståltub	Stålrör	L-profil	Stål kanal	Rostfria stålplåtar	Gjutjärn	Koppar	Aluminium	Armeringsjärn	Material med sandwichkonstruktion (stål, skum, paneler)	Antal i förpackning	Orderkvantitet	Artikelnummer	EAN-kod
135	20	30	1.6	1-2.5	✓	✓	✓	✓	✓	✓	✓	✓	✗	✗	✗	✗	✗	✓	1	1	48404070	045242233786
		50	1.6	1-2.5	✗	✗	✗	✗	✗	✗	✗	✗	✗	✗	✓	✓	✗	✗	1	1	48404075	045242233793
150	20	34	1.6	1-2.5	✓	✓	✓	✓	✓	✓	✓	✓	✗	✗	✗	✗	✗	✓	1	1	48404080	045242510283
165	15.87	48	1.6	1-2.5	✓	✓	✓	✓	✓	✓	✓	✓	✗	✗	✗	✗	✗	✓	1	1	48404015	045242134298
174	20	36	1.65	>2.5	✓	✗	✗	✓	✓	✓	✓	✓	✗	✗	✗	✗	✗	✗	1	1	48404016	045242134120
		50	1.65	1-2.5	✓	✓	✓	✓	✓	✓	✓	✓	✗	✗	✗	✗	✗	✓	1	1	48404017	045242151738
203	15.87	42	1.8	>2.5	✓	✗	✗	✓	✓	✓	✓	✓	✗	✗	✗	✗	✗	✗	1	1	48404515	045242134465
		50	1.8	1-2.5	✓	✓	✓	✓	✓	✓	✓	✓	✗	✗	✗	✗	✗	✓	1	1	48404520	045242134472

- ✓ Anpassad bäst för. Rekommenderad för dessa material.
- ✗ Ej anpassad för. Ej rekommenderad i dessa material.
- ◆ Anpassad för. Rekommenderad för sällanarbete i dessa material. Mycket bra sågkaraktär, dock med kraftigt reducerad livstid på klingan.

### Optimera livstiden på klingan

1. Fäst materialet ordentligt för att undvika vibration.
2. Stapla ej eller bunta ej materialet. Mellanrummet mellan lager påverkar tänderna och livslängden på bladet.
3. Sänk klingan till dess maximala kapkapacitet och låt verktyget uppnå full hastighet innan sågning.
4. Forcera inte materialet. Starta mjukt och gradvis öka trycket för att undvika gnistor.
5. Optimal hastighet och tryck minskar uppkomsten av gnistor. Gnistor bidrar till att klingan blir varm och förkortar livslängden.
6. Såga rakt. Vid försök till tillrättning av felsågning kan bladet sidoställas, vilket kan skada tänderna på klingan. Använd styrskena vid möjlighet.
7. Använd inte sidotryck på klingan, det skadar tänderna på klingan.
8. Tillåt verktyget att gå utan materialberöring. Det kyls ner bladet, speciellt vid längre sågning och i tjockare material.

## Cirkelsågsklinga för bordssåg

**NYHET**

Ø (mm)	Hålstorlek (mm)	Antal tänder	Snittbredd (mm)	Massivt trä	Spånskiva	MDF och träfiberplatta	Laminerad spånskiva	Lamellträ	Plywood & OSB skivor	Plast	Gipsskivor, gashetong, cementerad plywood	Icke järnhaltiga metaller profiler aluminium	Rent snitt	Antal i förpackning	Orderkvantitet	Artikelnummer	EAN-kod
210	30	24	2.6	✓	✓	✓	✓	✓	✓					1	1	4932464174	4058546221195

## Systemtillbehör - cirkelsågar

Beskrivning	Passar cirkelsågar	Antal i förpackning	Orderkvantitet	Artikelnummer	EAN-kod
① Clean Line system.	SCS 65 Q, CS 55	3	1	4932346123*	4002395313266
② Dampmpåse i tyg för användning med utsugningssystem 345547.	SCS 65 Q, CS 55	1	1	4932346182*	4002395313273
Utsugningshållare.	PCS 55	1	1	4932369282	4002395338412
	CS 75, HKS 75, HK 75 A	1	1	4932259301*	4002395304158
③ Förlängnings slang, längd 4 m.	CS 55, CS 75, HKS 75, HK 75 A, HKS 85	1	1	4932330552	4002395312719
④ Dammsugarslang 26 mm, 4 m för anslutning till dammsugare.	PCS 55, HK 46 N	1	1	4932278824	4002395308286
Tappnyckel böjd. För 80 och 100 mm stålborstar.	CS 55, HK 46 N, SCS 65 Q, CS 75, PCS 55, HKS 75, HK 75 A, HKS 85, PMS 18	1	1	4932371469	4002395342181
	CS 75, CS 55, HKS 75, HK 75 A	1	1	4932276288	4002395308217
Parallellanslag.	PMS 18	1	1	49221001	045242180417
	SCS 65 Q	1	1	49224146	045242181896
Transportv. - plast	SCS 65 Q	1	1	201672001	4002395840519
⑤ DEK26. Utsugskåpa till MS 216.		1	1	4932430005	4002395376667
Styrskena GRU 1400.					
⑥ 1400 mm lång. Levereras med väska.	CS85CBE	1	1	4932451265	4002395170197
Anslutningssats		1	1	4932352559	4002395372171
För att fixera styrskenar till arbetsstycket.		1	1	4932451266	4002395170807
Gummilist		1	1	4931433774	4002395887620



## Hyvelskär

Beskrivning	Bredd (mm)	Passar hyvlar	Antal i förpackning	Orderkvantitet	Artikelnummer	EAN-kod
Vändbara hyvelskär i hårdmetall. För laminerade spånplattor och alla mjuka.	82 mm	H 500, H 750	2	1	4932273484	4002395300150
	102 mm	HB 750, HBE 800	2	1	4932316243	4002395300167



## Systemtillbehör - Hyvlar

Beskrivning	Alla hyvlar 82 & 102 mm	Antal i förpackning	Orderkvantitet	Artikelnummer	EAN-kod
Utsugningsstos. För sugslang 330552.	✓	1	1	4932316270	4002395302017
Parallellanhåll.	✓	1	1	4932274071	4002395300358
Hopfällbart djupanslag. För alla hyvlar utom H 500 / PR 1.6-82.	✓	1	1	4932274069	4002395300129

\* så länge lagret räcker

## Bandsågblad

### Välj rätt tandning

10 Tpi Tandavstånd 2,5 mm	10/14 Tpi Tandavstånd 2,5/1,8 mm	14 Tpi Tandavstånd 1,8 mm	14/18 Tpi Tandavstånd 1,8/1,4 mm	18 Tpi Tandavstånd 1,4 mm	25 Tpi Tandavstånd 1 mm
FÖR SÅGNING I STAMMAR 8 till 13 mm	FÖR SÅGNING I STAMMAR 5 till 13 mm	FÖR SÅGNING I STAMMAR 5 till 8 mm*	FÖR SÅGNING I STAMMAR 4 till 8 mm	FÖR SÅGNING I STAMMAR 4 till 5 mm	FÖR SÅGNING I STAMMAR upp till 4 mm

Matrix II snabbstålständer med 8 % kobolt. Ger snabbaste skärhastighet och längsta drifttid. Bi-Metallblad varar upp till tre gånger längre än traditionella blad och kräver färre byten.

Extremt hårda och jämna tänder plasmavetsas mot en kraftig och hållbar rygg med lång gångtid för snabb avverkning och långt bladliv.

Höghastighetssågning av aluminium, vinkeljärn, brons, mässing, koppar, galvaniserade rör, mjukjärn. Hårdare stål inklusive rostfritt, krom, tungsten plus andra svåra material vid låg hastighet.



### Bladlängd 1139,83 mm (Elektriska verktyg & M18 FUEL™)

Väggjocklek (mm)	Tandavstånd (mm)	Tänder per tum	Antal i förpackning	Orderkvantitet	Artikelnummer	EAN-kod
≥ 8	2.5	10	3	1	48390501	045242132096
5 - 8	1.8	14	3	1	48390511	045242132164
4 - 5	1.4	18	3	1	48390521	045242132263
≤ 4	1.0	25	3	1	48390531	045242132362

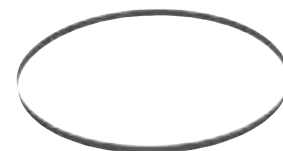

### Bladlängd 898,52 mm (M18)

Väggjocklek (mm)	Tandavstånd (mm)	Tänder per tum	Antal i förpackning	Orderkvantitet	Artikelnummer	EAN-kod
5 - 8	1.8	14	3	1	48390519	045242201594
4 - 5	1.4	18	3	1	48390529	045242201747
≤ 4	1.0	25	3	1	48390539	045242201815



### Bladlängd 687,57 mm (M12)

Väggjocklek (mm)	Tandavstånd (mm)	Tänder per tum	Antal i förpackning	Orderkvantitet	Artikelnummer	EAN-kod
2.5 - 8	1.4	18	3	1	48390572	045242272341



## Bi-Metallblad med progressiv tandning

Bi-Metallblad med progressiv tandning konstruerad med varierande vinklar och tandluckor för att bryta harmoniska vibrationerna vid sågning, som resulterar i en jämnare och tystare skärning och ett längre bladliv. Konstruerad för avbruten sågning (rör och strukturstål etc.).







Även för sågning i solitt material i många olika storlekar och former.

### Bladlängd: 1139,83 mm







Väggjocklek (mm)	Tandavstånd (mm)	Tänder per tum	Antal i förpackning	Orderkvantitet	Artikelnummer	EAN-kod
5 - 13	2.5 / 1.8	10 / 14	3	1	48390551	045242132461
4 - 8	1.8 / 1.4	14 / 18	3	1	48390561	045242132560



# Presskäftar

Käft profil	Passar följande rörleverantör	Storlek	Verktygs-kompatibilitet	Käft modell	ID-nr. 4932	EAN-kod 4002395			
<b>M</b>	Geberit: Mapress VSH: X-Press Eurotubi Raccorderie Metallique Rubinetteria Bresciane Sanha: Nirosoan Pegler Yorkshire	M12	<b>M12</b>	J12-M12	430243	379040			 Käft M profil   Ringkäft M profil
		M12	<b>M18</b>	J18-M12	430244	379057			
		M15	<b>M12</b>	J12-M15	430245	379064			
		M15	<b>M18</b>	J18-M15	430246	379071			
		M18	<b>M12</b>	J12-M18	430247	379088			
		M18	<b>M18</b>	J18-M18	430248	379095			
		M22	<b>M12</b>	J12-M22	430249	379101			
		M22	<b>M18</b>	J18-M22	430250	379118			
		M28	<b>M12</b>	J12-M28	430251	379125			
		M28	<b>M18</b>	J18-M28	430252	379132			
		M35	<b>M12</b>	J12-M35	430253	379149			
		M35	<b>M18</b>	J18-M35	430254	379156			
		M42	<b>M18</b>	RJ18-M42 (kräver ringkäft adapter RJA-1)	430255	379163			
		M54	<b>M18</b>	RJ18-M54 (kräver ringkäft adapter RJA-1)	430256	379170			
<b>V</b>	Viega Comap IBP Sanha: Nirosoan	V12	<b>M12</b>	J12-V12	430260	379217			 Käft V profil   Ringkäft V profil
		V12	<b>M18</b>	J18-V12	430261	379224			
		V15	<b>M12</b>	J12-V15	430262	379231			
		V15	<b>M18</b>	J18-V15	430263	379248			
		V18	<b>M12</b>	J12-V18	430264	379255			
		V18	<b>M18</b>	J18-V18	430265	379262			
		V22	<b>M12</b>	J12-V22	430266	379279			
		V22	<b>M18</b>	J18-V22	430267	379286			
		V28	<b>M12</b>	J12-V28	430268	379293			
		V28	<b>M18</b>	J18-V28	430269	379309			
		V35	<b>M12</b>	J12-V35	430270	379316			
		V35	<b>M18</b>	J18-V35	430271	379323			
		V42	<b>M18</b>	RJ18-V42 (kräver ringkäft adapter RJA-1)	430272	379330			
		V54	<b>M18</b>	RJ18-V54 (kräver ringkäft adapter RJA-1)	430273	379347			
<b>TH</b>	ALB Comap Fränkische Henco (TH14 - TH25) IPA Sanha Tiemme	TH14	<b>M12</b>	J12-TH14	430274	379354			 Käft TH profil   Ringkäft TH profil
		TH14	<b>M18</b>	J18-TH14	430275	379361			
		TH16	<b>M12</b>	J12-TH16	430276	379378			
		TH16	<b>M18</b>	J18-TH16	430277	379385			
		TH18	<b>M12</b>	J12-TH18	430278	379392			
		TH18	<b>M18</b>	J18-TH18	430279	379408			
		TH20	<b>M12</b>	J12-TH20	430280	379415			
		TH20	<b>M18</b>	J18-TH20	430281	379422			
		TH25	<b>M12</b>	J12-TH25	430282	379439			
		TH25	<b>M18</b>	J18-TH25	430355	380169			
		TH26	<b>M12</b>	J12-TH26	430283	379446			
		TH26	<b>M18</b>	J18-TH26	430284	379453			
		TH32	<b>M12</b>	J12-TH32	430285	379460			
		TH32	<b>M18</b>	J18-TH32	430286	379477			
		TH40	<b>M12</b>	J12-TH40	430287	379484			
		TH40	<b>M18</b>	RJ18-TH40 (kräver ringkäft adapter RJA-1)	430288	379491			
TH50	<b>M18</b>	RJ18-TH50 (kräver ringkäft adapter RJA-1)	430289	379507					
TH63	<b>M18</b>	RJ18-TH63 (kräver ringkäft adapter RJA-1)	430290	379514					

## Presskäftar

Käft profil	Passar följande rörleverantör	Storlek	Verktygs-kompatibilitet	Käft modell	ID-nr. 4932	EAN-kod 4002395			
<b>U</b>	ALB Uponor: Unipipe, Airpipe Kann: Kann-therm Wavin: Press-Systeme Fränkische: Alpex F50 Profi DW Verbundrohr: Multitubo IBP: >B< Flex KE Kelit: Kelit Kelox Jupiter: Heizsystem	U14	<b>M12</b>	J12-U14	430291	379521			  Käft U profil  Ringkäft U profil
		U14	<b>M18</b>	J18-U14	430292	379538			
		U16	<b>M12</b>	J12-U16	430293	379545			
		U16	<b>M18</b>	J18-U16	430294	379552			
		U18	<b>M12</b>	J12-U18	430295	379569			
		U18	<b>M18</b>	J18-U18	430296	379576			
		U20	<b>M12</b>	J12-U20	430297	379583			
		U20	<b>M18</b>	J18-U20	430298	379590			
		U25	<b>M12</b>	J12-U25	430299	379606			
		U25	<b>M18</b>	J18-U25	430300	379613			
		U32	<b>M12</b>	J12-U32	430301	379620			
		U32	<b>M18</b>	J18-U32	430302	379637			
		U40	<b>M12</b>	J12-U40	430303	379644			
		U40	<b>M18</b>	RJ18-U40 (kräver ringkäft adapter RJA-1)	430304	379651			
U50	<b>M18</b>	RJ18-U50 (kräver ringkäft adapter RJA-1)	430305	379668					
U63	<b>M18</b>	RJ18-U63 (kräver ringkäft adapter RJA-1)	430306	379675					
<b>ACz</b>	ACOME MT	Acz12	<b>M12</b>	J12-ACz 12	459388	4058546010492			
		Acz16	<b>M12</b>	J12-ACz 16	459389	4058546010508			
		Acz20	<b>M12</b>	J12-ACz 20	459390	4058546010515			
		Acz25	<b>M12</b>	J12-ACz 25	459391	4058546010522			
<b>G</b>	Geberit: Mepla & Mepla Therm	G16	<b>M12</b>		464217	4058546221621			
		G20	<b>M12</b>		464218	4058546221638			
		G26	<b>M12</b>		464219	4058546221645			
		G32	<b>M12</b>		464220	4058546221652			
		G40	<b>M12</b>		464221	4058546221669			
① Ringkäft adapter				RJA-1	430307	379682		①  Ringkäft adapter	

# Pressbackar

Typ	Form	Storlek på kabelsko [mm <sup>2</sup> ]	Avtrycks kod	Beskrivning	Antal i förpackning	Orderkvantitet	Artikelnummer	EAN-kod			
① NF C 20-130 för att krimpa kabelskor av koppar	Hex	16	16	NF22 Cu 16	1	1	4932451733	4002395276837			
		25	25	NF22 Cu 25	1	1	4932451734	4002395276844			
		35	35	NF22 Cu 35	1	1	4932451735	4002395276851			
		50	50	NF22 Cu 50	1	1	4932451736	4002395276868			
		70	70	NF22 Cu 70	1	1	4932451737	4002395276875			
		95	95	NF22 Cu 95	1	1	4932451738	4002395276882			
		120	120	NF22 Cu 120	1	1	4932451739	4002395276899			
		150	150	NF22 Cu 150	1	1	4932451740	4002395277506			
		185	185	NF22 Cu 185	1	1	4932451741	4002395277513			
		240	240	NF22 Cu 240	1	1	4932451742	4002395277520			
② DIN 46235 för att krimpa kabelskor av koppar och DIN 46267 anslutningar	Hex	16	8	DIN22 Cu 16	1	1	4932451744	4002395277551			
		25	10	DIN22 Cu 25	1	1	4932451745	4002395277568			
		35	12	DIN22 Cu 35	1	1	4932451746	4002395277575			
		50	14	DIN22 Cu 50	1	1	4932451747	4002395277582			
		70	16	DIN22 Cu 70	1	1	4932451748	4002395277599			
		95	18	DIN22 Cu 95	1	1	4932451749	4002395278206			
		120	20	DIN22 Cu 120	1	1	4932451750	4002395278213			
		150	22	DIN22 Cu 150	1	1	4932451751	4002395278220			
		185	25	DIN22 Cu 185	1	1	4932451752	4002395278237			
		240	28	DIN22 Cu 240	1	1	4932451753	4002395278244			
③ För rörkabelskor och anslutningar	Hex	16	16	R22 Cu 16	1	1	4932451755	4002395278268			
		25	25	R22 Cu 25	1	1	4932451756	4002395278275			
		35	35	R22 Cu 35	1	1	4932451757	4002395278282			
		50	50	R22 Cu 50	1	1	4932451758	4002395278299			
		70	70	R22 Cu 70	1	1	4932451759	4002395278909			
		95	95	R22 Cu 95	1	1	4932451760	4002395278916			
		120	120	R22 Cu 120	1	1	4932451761	4002395278923			
		150	150	R22 Cu 150	1	1	4932451762	4002395278930			
		185	185	R22 Cu 185	1	1	4932451763	4002395278947			
		240	240	R22 Cu 240	1	1	4932451764	4002395278954			
④ För koppar lödfria ledare (DIN 46234, DIN 46230, DIN 46341)	Halvrand	16	16	Q22 CU 16	1	1	4932451766	4002395278978			
		25	25	Q22 CU 25	1	1	4932451767	4002395278985			
		35	35	Q22 CU 35	1	1	4932451768	4002395278992			
		50	50	Q22 CU 50	1	1	4932451769	4002395279609			
		70	70	Q22 CU 70	1	1	4932451770	4002395279616			
⑤ DIN Aluminium för att krimpa kabelskor av Aluminium och anslutningar (DIN 46329, 46267 Part 1 och 2, DIN EN 50182)	Hex	16/25	12	DIN22 AL 16/25	1	1	4932451771	4002395279623			
		35	14	DIN22 AL 35	1	1	4932451772	4002395279630			
		50	16	DIN22 AL 50	1	1	4932451773	4002395279647			
		70	18	DIN22 AL 70	1	1	4932451774	4002395279654			
		95/120	22	DIN22 AL 95/120	1	1	4932451775	4002395279661			
⑥ För avrundning av triangel-formade aluminium och koppar ledare	Rund	150	25	DIN22 AL 150	1	1	4932451776	4002395279678			
		185	28	DIN22 AL 185	1	1	4932451777	4002395279685			
		240	32	DIN22 AL 240	1	1	4932451778	4002395279692			
		300	34	DIN22 AL 300	1	1	4932451779	4002395279695			
		16	-	RU22 Cu/Al 16	1	1	4932451780	4002395276912			
		35/25	-	RU22 Cu35/AL25	1	1	4932451781	4002395276929			
		50/35	-	RU22 Cu50/AL35	1	1	4932451782	4002395276936			
		70/50	-	RU22 Cu70/AL50	1	1	4932451783	4002395276943			
		95/70	-	RU22 Cu95/AL70	1	1	4932451784	4002395276950			
		120/95	-	RU22 Cu120/AL95	1	1	4932451785	4002395276967			
⑦ Låda för pressbackar	Rund	150/120	-	RU22 Cu150/AL120	1	1	4932451786	4002395276974			
		185/150	-	RU22 Cu185/AL150	1	1	4932451787	4002395276981			
		240/185	-	RU22 Cu240/AL185	1	1	4932451788	4002395276998			
		300/240	-	RU22 Cu300/AL240	1	1	4932451789	4002395277605			
⑦								1	1	4932459339	4058546010003

①



②



③



④



⑤



⑥



⑦



## Pressbackar för M18 HCCT 109/42

**NYHET**

Typ	Form	Storlek på kabelsko [mm <sup>2</sup> ]	Avtrycks kod	Beskrivning	Antal i förpackning	Orderkvantitet	Artikelnummer	EAN-kod
① NF C 20-130 för att krimpa kabelskor av koppar	Hex	16	16	NF13 Cu 16	1	1	4932459453	4058546011147
		25	25	NF13 Cu 25	1	1	4932459454	4058546011154
		35	35	NF13 Cu 35	1	1	4932459455	4058546011161
		50	50	NF13 Cu 50	1	1	4932459456	4058546011178
		70	70	NF13 Cu 70	1	1	4932459457	4058546011185
		95	95	NF13 Cu 95	1	1	4932459458	4058546011192
		120	120	NF13 Cu 120	1	1	4932459459	4058546011208
		150	150	NF13 Cu 150	1	1	4932459460	4058546011215
		185	185	NF13 Cu 185	1	1	4932459461	4058546011222
		240	240	NF13 Cu 240	1	1	4932459462	4058546011239
② DIN 46235 för att krimpa kabelskor av koppar och DIN 46267 anslutningar	Hex	16	8	DIN13 Cu 16	1	1	4932459465	4058546011260
		25	10	DIN13 Cu 25	1	1	4932459466	4058546011277
		35	12	DIN13 Cu 35	1	1	4932459467	4058546011284
		50	14	DIN13 Cu 50	1	1	4932459468	4058546011291
		70	16	DIN13 Cu 70	1	1	4932459469	4058546011307
		95	18	DIN13 Cu 95	1	1	4932459470	4058546011314
		120	20	DIN13 Cu 120	1	1	4932459471	4058546011321
		150	22	DIN13 Cu 150	1	1	4932459472	4058546011338
		185	25	DIN13 Cu 185	1	1	4932459473	4058546011345
		240	28	DIN13 Cu 240	1	1	4932459474	4058546011352
③ För rörkabelskor och anslutningar	Hex	16	16	R13 Cu 16	1	1	4932459494	4058546011550
		25	25	R13 Cu 25	1	1	4932459495	4058546011567
		35	35	R13 Cu 35	1	1	4932459496	4058546011574
		50	50	R13 Cu 50	1	1	4932459497	4058546011581
		70	70	R13 Cu 70	1	1	4932459498	4058546011598
		95	95	R13 Cu 95	1	1	4932459499	4058546011604
		120	120	R13 Cu 120	1	1	4932459500	4058546011611
		150	150	R13 Cu 150	1	1	4932459501	4058546011628
		185	185	R13 Cu 185	1	1	4932459502	4058546011635
		240	240	R13 Cu 240	1	1	4932459503	4058546011642
④ För koppar lödfria ledare (DIN 46234, DIN 46230, DIN 46341)	Halvrund	16	16	Q13 CU 16	1	1	4932459477	4058546011383
		25	25	Q13 CU 25	1	1	4932459478	4058546011390
		35	35	Q13 CU 35	1	1	4932459479	4058546011406
		50	50	Q13 CU 50	1	1	4932459480	4058546011413
		70	70	Q13 CU 50	1	1	4932459481	4058546011420
⑤ DIN Aluminium för att krimpa kabelskor av Aluminium och anslutningar (DIN 46329, 46267 Part 1 och 2, DIN EN 50182)	Hex	95	95	Q13 CU 95	1	1	4932459482	4058546011437
		16/25	12	DIN13 AL 16/25	1	1	4932459506	4058546026783
		35	14	DIN13 AL 35	1	1	4932459507	4058546026790
		50	16	DIN13 AL 50	1	1	4932459508	4058546026806
		70	18	DIN13 AL 70	1	1	4932459509	4058546026813
⑥ För avrundning av triangel-formade aluminium och koppar ledare	Rund	95/120	22	DIN13 AL 95/120	1	1	4932459510	4058546026820
		150	25	DIN13 AL 150	1	1	4932459511	4058546026837
		185	28	DIN13 AL 185	1	1	4932459512	4058546026844
		240	32	DIN13 AL 240	1	1	4932459513	4058546026851
		300	34	DIN13 AL 300	1	1	4932459514	4058546026868
		16	-	RU13 Cu/Al16	1	1	4932459483	4058546011444
		35/25	-	RU13 Cu300/AL240	1	1	4932459484	4058546011451
		50/35	-	RU13 Cu400/AL300	1	1	4932459485	4058546011468
		70/50	-	RU13 Cu70/AL50	1	1	4932459486	4058546011475
		95/70	-	RU13 Cu95/AL70	1	1	4932459487	4058546011482
		120/95	-	RU13 Cu120/AL95	1	1	4932459488	4058546011499
		150/120	-	RU13 Cu150/AL120	1	1	4932459489	4058546011505
		185/150	-	RU13 Cu185/AL150	1	1	4932459490	4058546011512
240/185	-	RU13 Cu240/AL185	1	1	4932459491	4058546011529		
300/240	-	RU13 Cu300/AL240	1	1	4932459492	4058546011536		
400/300	-	RU13 Cu400/AL300	1	1	4932459493	4058546011543		

①



②



③

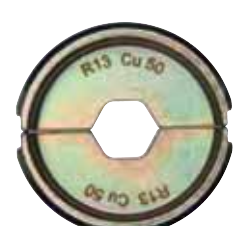

④



⑤



⑥





## Pressbackar för M18 HCCT 109/42

**NYHET**

Typ	Form	Storlek på kabelsko [mm <sup>2</sup> ]	Avtrycks kod	Beskrivning	Antal i förpackning	Orderkvantitet	Artikelnummer	EAN-kod
① Ändhylsa	Trapetsoid	16	-	AEH13 Cu 16	1	1	4932459515	4058546026875
		25	-	AEH13 Cu 25	1	1	4932459516	4058546026882
		35	-	AEH13 Cu 35	1	1	4932459517	4058546026899
		50	-	AEH13 Cu 50	1	1	4932459518	4058546026905
		70	-	AEH13 Cu 70	1	1	4932459519	4058546026912
		95	-	AEH13 Cu 95	1	1	4932459520	4058546026929
		120	-	AEH13 Cu 120	1	1	4932459521	4058546026936
		150	-	AEH13 Cu 150	1	1	4932459522	4058546026943
		185	-	AEH13 Cu 185	1	1	4932459523	4058546026950
		240	-	AEH13 Cu 240	1	1	4932459524	4058546026967
② C-press	Oval	16	-	C13 Cu 16	1	1	4932459525	4058546026974
		25	-	C13 Cu 25	1	1	4932459526	4058546026981
		35	-	C13 Cu 35	1	1	4932459527	4058546026998
		50	-	C13 Cu 50	1	1	4932459528	4058546027001
		70	-	C13 Cu 70	1	1	4932459529	4058546027018
		10	-	C13 Cu 10	1	1	4932459530	4058546027025
		10-35	-	C13 Cu 10-35	1	1	4932459531	4058546027032
		25-50	-	C13 Cu 25-50	1	1	4932459532	4058546027049
		35-70	-	C13 Cu 35-70	1	1	4932459533	4058546027056
		70	-	HAH13 Cu 70	1	1	4932459534	4058546027063
③ H-press	Oval	95	-	HAH13 Cu 95	1	1	4932459535	4058546027070
		120	-	HAH13 Cu 120	1	1	4932459536	4058546027087
④ Dubbelpressade kabelskor	Oval	2x50	-	DP13 Cu 2x50	1	1	4932459537	4058546027094
		2x70	-	DP13 Cu 2x70	1	1	4932459538	4058546027100
		2x95	-	DP13 Cu 2x95	1	1	4932459539	4058546027117
⑤ Låda för M18 HCCT109/42 pressbackar (backar köpes separat)					1	1	4932464211	4058546221560

①



②

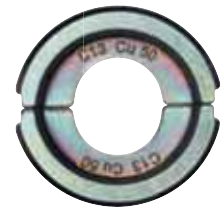

③



④



⑤



## Systemtillbehör - Hålstansar och dynor

- Lämplig för mjukt stål upp till 3 mm
- Också lämplig för rostfri stål upp 2,5 mm



Ø (mm)	Standard PGM storlek	Standard ISO metrisk storlek	Antal i förpackning	Orderkvantitet	Stans		Dynor	
					Artikelnummer	EAN-kod	Artikelnummer	EAN-kod
16.2		M 16	1	1	4932430841	4002395385034	4932430913	4002395385751
20.4	PG 13.5	M 20	1	1	4932430842	4002395385041	4932430914	4002395385768
22.5	PG 16 1/2"		1	1	4932430843	4002395385058	4932430915	4002395385775
25.4		M 25	1	1	4932430844	4002395385065	4932430916	4002395385782
28.3	PG 21 3/4"		1	1	4932430845	4002395385072	4932430917	4002395385799
32.5		M 32	1	1	4932430846	4002395385089	4932430918	4002395385805
40.5		M 40	1	1	4932430847	4002395385096	4932430919	4002395385812
50.5		M 50	1	1	4932430848	4002395385102	4932430920	4002395385829
63.5		M 63	1	1	4932430849	4002395385119	4932430921	4002395385836

Dragbult 49162680 (för 16,2 och 20,4 mm) Ø 11,1 mm: kräver förborring med Ø 11.3 - 11.5 mm borrh.

Dragbult 49162681 Ø 19 mm: kräver förborring med Ø 19.5 - 20 mm borrh

Beskrivning	Antal i förpackning	Artikelnummer	EAN-kod
-------------	---------------------	---------------	---------

Adapter för att använda Klauke, Greenlee och Alfrass hålstans tillsatser.

1

49162685

045242337965

## Systemtillbehör - Kabel kapblad för M18<sup>™</sup> HCCAC / M18<sup>™</sup> HCCS

Beskrivning	Antal i förpackning	Orderkvantitet	Artikelnummer	EAN-kod
① Käft för kabelsax och bladsats för att kapa stål. ACSS-aluminiumledare stöds av ACSR-aluminiumledare stålförstärkt kabel, i.e. 94-AL1 / 15-ST1A (EN 50182). Inte lämplig för armerad kabel.	1	1	49162773	045242350070
② Ersättningsblad kabelsax, för stål. Tråd / kabeln upp till tjocklek Ø 9,5 mm. Inte lämplig för armerad kabel.	1	1	48440412	045242355235
① Käft för kabelsax och bladsats för att kapa koppar / aluminium. Koppar / aluminium standard kabel upp till 4 x 50 mm <sup>2</sup> , 1 x 100 mm <sup>2</sup> .	1	1	4932430839	4002395385010
② Ersättningsblad kabelsax, för koppar / aluminium.	1	1	4932430840	4002395385027

①



②



## Reservblad till kabelsax

**NYHET**

Beskrivning	Antal i förpackning	Orderkvantitet	Artikelnummer	EAN-kod
Reservblad till kabelsax M18 HCC75	1	1	49162774	045242486663



## Reservblad till kabelsax M18 HCC45

**NYHET**

Beskrivning	Antal i förpackning	Orderkvantitet	Artikelnummer	EAN-kod
ACSR blad till M18 HCC45	1	1	49162775	045242486632



## Expansionshuvud

Beskrivning	Rördiameter (mm)	Rörets väggjocklek (mm)	Rörtryck (bar)	Lämplig	Antal i förpackning	Orderkvantitet	Artikelnummer	EAN-kod
PXPH9-144/8	9.9	1.1	4/8	M12, M18	1	1	4932430102	4002395377633
PXPH12I-14	12	1.7/ 1.8/ 2	6-10	M12, M18	1	1	4932352716	4002395373741
PXPH15N-14	14 / 15	2.5	6-10	M12, M18	1	1	4932352727	4002395373857
PXPH16I-1406	16	1.5/ 1.8	6	M12, M18	1	1	4932430103	4002395377640
PXPH16I-1410	16	1.8/ 2.0/ 2.2	10	M12, M18	1	1	4932352717	4002395373758
PXPH18N-14	17 / 18	2.5	6-10	M12, M18	1	1	4932352728	4002395373864
PXPH20I-1406	20	1.9/ 2.0/ 2.3	6, (8 bar - Ø 2.3 mm)	M12, M18	1	1	4932352718	4002395373765
PXPH20I-1410	20	2.8	10	M12, M18	1	1	4932352719	4002395373772
PXPH20I-2506	20	1.9/ 2.0/ 2.3	6, (8 bar - Ø 2.3 mm)	M18	1	1	4932352733	4002395373918
PXPH20I-2510	20	2.8	10	M18	1	1	4932352748	4002395374069
PXPH22N-14	22	3	6-10	M12, M18	1	1	4932352729	4002395373871
PXPH25I-1406	25	2.3	6	M12, M18	1	1	4932352720	4002395373789
PXPH25I-1410	25	3.5	10	M12, M18	1	1	4932352721	4002395373796
PXPH25I-2506	25	2.3	6	M18	1	1	4932352722	4002395373802
PXPH25I-2510	25	3.5	10	M18	1	1	4932352749	4002395374076
PXPH28N-14	28	4	6-10	M12, M18	1	1	4932352730	4002395373888
PXPH32I-1406	32	2.9	6	M12, M18	1	1	4932352723	4002395373819
PXPH32I-25	32	2.9/ 4.4	6-10	M18	1	1	4932352724	4002395373826
PXPH40I-2506	40	3.7	6	M18	1	1	4932352725	4002395373833
PXPH 40I - 5606	40	3.7	6-10	M18 BLPXPL	1	1	4932451396	4002395160884
PXPH 50I - 5606	50	4.6	6-10	M18 BLPXPL	1	1	4932451397	4002395160891
PXPH 63I - 5606	63	5.8	6-10	M18 BLPXPL	1	1	4932451398	4002395158102
PXPH 75I - 5606	75	6.8	6-10	M18 BLPXPL	1	1	4932451399	4002395158119
<b>Fett</b>					1	1	4932352726	4002395373840

50 g. För smörjning av kon- och expanderhuvuden.



## Systemtillbehör - Överhandsfräs

Beskrivning	Passar överhandsfräsar	Antal i förpackning	Orderkvantitet	Artikelnummer	EAN-kod
<b>Precisionshylsa till handöverfräs.</b>					
Hög rotationsnoggrannhet.					
Precisionshylsa till fräsmaskin Ø 3 mm.	OFE 710,OFE 630	OFS 450	1	4932308974	4002395309092
Precisionshylsa till fräsmaskin Ø 6,35 mm (1/4").	OFE 710,OFE 630	OFS 450	1	4932313194	4002395302857
① Precisionshylsa till fräsmaskin Ø 6 mm.	OFE 710,OFE 630	OFS 450	1	4932313192	4002395302833
Precisionshylsa till fräsmaskin Ø 8 mm.	OFE 710,OFE 630	OFS 450	1	4932313190	4002395302840

①



## Systemtillbehör - Lamellfräs

Beskrivning	Passar lamellfräs	Antal i förpackning	Orderkvantitet	Artikelnummer	EAN-kod
Notfräs	LF 650 PJ 710	1	1	4932361072	4002395326679
Ramhållare för dammpåse 4931443873	LF 650 PJ 710	1	1	4931442872	4002395247899
Pappers dammpåsar (5 pack) till 4932345544.	LF 650 PJ 710	5	1	4931442873	4002395247882
Dammsugarslangshylsa.	LF 650 PJ 710	1	1	4932345712	4002395305551



## Systemtillbehör - Slipstiftmaskiner

Beskrivning	Passar slipmaskiner	Antal i förpackning	Orderkvantitet	Artikelnummer	EAN-kod
Precisionshylsa till fräsmaskin Ø 3 mm.	DGL 34,DGL 30 E,DG 30 E, PSG 12,PSG 14.4 PP,HD18 SG	1	1	4932308974	4002395309092
Precisionshylsa till fräsmaskin Ø 6 mm.	PSG 14.4 PP,HD18 SG, PSG 12,DG 30 E, DGL 30 E,DGL 34	1	1	4932313192	4002395302833
6 mm spännhylsa.	DG 7 E	1	1	4931391453	4002395734818
Precisionshylsa till fräsmaskin Ø 8 mm.	DGL 34,DGL 30 E,DG 30 E, PSG 12,PSG 14.4 PP, HD18 SG,V 28 SG	1	1	4932313190	4002395302840
8 mm spännhylsa.	DG 7 E	1	1	4931391452	4002395734801
Precisionshylsa till fräsmaskin Ø 6,35 mm (1/4").	DGL 34,DGL 30 E,DG 30 E, PSG 12,PSG 14.4 PP,HD18 SG	1	1	4932313194	4002395302857



## Systemtillbehör - Plåtsaxar

Beskrivning	Passar plåtsaxar	Antal i förpackning	Orderkvantitet	Artikelnummer	EAN-kod
Stämpelkniv 4-sidigt vändskär.	PPS 12	1	1	4932308837	4002395311583
Underskär 4-sidigt vändskär.	KS 2.5,S 2.5	1	1	4932430171	4002395378326
	PPS 12	1	1	4932308838	4002395309085
Underskär center	SMC 1.2 Q	1	1	48440150	045242140701
Underskär vänster.	SMC 1.2 Q	1	1	48440160	045242140756
Underskär höger.	SMC 1.2 Q	1	1	48440170	045242140800
Insex 5/32"	SMC 1.2 Q	1	1	49960070	045242221554
Sats med utbytesskär.	SMC 1.2 Q	1	1	48080500*	045242089253



## Systemtillbehör - Nibblingsmaskiner

Beskrivning	Passar nibblare		Antal i förpackning	Orderkvantitet	Artikelnummer	EAN-kod
Stans.	KN 2	PN 14.4, PN 12,N 2	1	1	4932430172	4002395378333
Dyna.	KN 2	PN 14.4, PN 12,N 2	1	1	4932279565	4002395308521
Specialdyna. För korrugerad- och trapetsplåt, max tjocklek 1,5 mm.	KN 2	PN 14.4, PN 12,N 2	1	1	4932279498	4002395308514



## Systemtillbehör - Rörkapare / Kabelkapare

Beskrivning	Antal i förpackning	Orderkvantitet	Artikelnummer	EAN-kod
① Skärhjul till rörkapare. Lämpade för kopparrör. Inte lämpade för plaströr eller rostfria stålrör.	2	1	48380010	045242159710
② Kabelkapsblad	1	1	4932430070	4002395377312
PEX Blad till kabelsax C12 PPC	1	1	4931441978	4002395179268

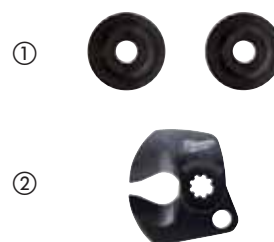

## Systemtillbehör - Test- och mätinstrument

Beskrivning	Antal i förpackning	Orderkvantitet	Artikelnummer	EAN-kod
① Elektriska testprobar (max. 1000 Volt / 10 Ampere) 125 mm långt huvud.	1	1	49771004	045242238965
② Elektriska alligatorklämmor (max. 1000 Volt / 10 Ampere).	1	1	49771005	045242238972



## Dyckert och häftklammer

Typ	Tråd gauge	Storlek (mm)	Total längd (mm)	Dyckert vinkel	Material	Antal i förpackning	Orderkvantitet	Artikelnummer	EAN-kod	
① Dyckert	18	1,0 x 1,25	16	0°	Hartsöverdragna. Galvaniserad	10,000	1	4932459124	4002395287796	
	18	1,0 x 1,25	19	0°	Hartsöverdragna. Galvaniserad	10,000	1	4932459125	4002395288403	
	18	1,0 x 1,25	25	0°	Hartsöverdragna. Galvaniserad	5,000	1	4932459126	4002395288410	
	18	1,0 x 1,25	30	0°	Hartsöverdragna. Galvaniserad	5,000	1	4932459127	4002395288427	
	18	1,0 x 1,25	32	0°	Hartsöverdragna. Galvaniserad	5,000	1	4932459128	4002395288434	
	18	1,0 x 1,25	40	0°	Hartsöverdragna. Galvaniserad	5,000	1	4932459129	4002395288441	
	18	1,0 x 1,25	45	0°	Hartsöverdragna. Galvaniserad	4,000	1	4932459130	4002395288458	
	18	1,0 x 1,25	50	0°	Hartsöverdragna. Galvaniserad	4,000	1	4932459131	4002395288465	
	18	1,0 x 1,25	16	0°	Rostfritt	10,000	1	4932459132	4002395288472	
	18	1,0 x 1,25	19	0°	Rostfritt	10,000	1	4932459133	4002395288489	
	18	1,0 x 1,25	25	0°	Rostfritt	5,000	1	4932459134	4002395288496	
	18	1,0 x 1,25	30	0°	Rostfritt	5,000	1	4932459135	4002395289103	
	18	1,0 x 1,25	32	0°	Rostfritt	5,000	1	4932459136	4002395289110	
	18	1,0 x 1,25	40	0°	Rostfritt	5,000	1	4932459137	4002395289127	
	18	1,0 x 1,25	45	0°	Rostfritt	4,000	1	4932459138	4002395289134	
	18	1,0 x 1,25	50	0°	Rostfritt	4,000	1	4932459139	4002395289141	
	② Dyckert	16	1.36 x 1.65	32	20°	Galvaniserad	2,000	1	4932459140	4002395289158
		16	1.36 x 1.65	38	20°	Galvaniserad	2,000	1	4932459141	4002395289165
16		1.36 x 1.65	45	20°	Galvaniserad	2,000	1	4932459142	4002395289172	
16		1.36 x 1.65	50	20°	Galvaniserad	2,000	1	4932459143	4002395289189	
16		1.36 x 1.65	64	20°	Galvaniserad	2,000	1	4932459144	4002395289196	
③ Häftklammer	Type 50	0,5 x 1,27	6		Galvaniserad	1,200	1	4932459145	4002395289806	
	Type 50	0,5 x 1,27	8		Galvaniserad	1,200	1	4932459146	4002395289813	
	Type 50	0,5 x 1,27	14		Galvaniserad	600	1	4932459147	4002395289820	



## Systemtillbehör - Inspektionskameror

Alla förlängningskablar är skyddade mot vattenstänk och damm.  
Förlängarna ska anslutas mellan kameran och den kamerakabel som medföljer som standard.

Beskrivning	Kabel-längd (m)	Kabel-diameter (mm)	Passar inspektions-kameror	Antal i för-packning	Order-quantitet	Artikel-nummer	EAN-kod
Digital förlängningskabel. Upp till maximalt 3 förlängningar kan kopplas ihop.	0.9	17	C12 IC	1	1	48530110	045242157747
Digital förlängningskabel. Upp till maximalt 5 förlängningar kan kopplas ihop.	0.9	17	C12 AVD, C12 AVA	1	1	48530141	045242216529
Digital förlängningskabel. Upp till maximalt 2 förlängningar kan kopplas ihop.	2.4	17	C12 IC, C12 AVD, C12 AVA	1	1	48530140*	045242195787
Ersättningskabel – digital kamera	0.9	17	C12 IC	1	1	4931411079	4002395907007
Ersättningskabel – digital kamera	0.9	17	C12 AVD, C12 AVA	1	1	4931419516	4002395828227
Ersättningskabel – analog kamera	0.9	9.5	C12 AVD, C12 AVA	1	1	4931419517	4002395828234
1m ersättningskabel till M-spector kamera	1	12	M12 IC AV3	1	1	48530150	045242344208
3 m ersättningskabel för M-spector kamera	3	12	M12 IC AV3	1	1	48530151	045242344222
1 m förlängare ledad kabel	1	12	M12 IC AV3	1	1	48530155	045242344215

①



②



## Systemtillbehör - M12 värmejacka

- M18™ USB adapter - M18™ USB PS HJ. Driver värmejackan med ett M18™ batteri. USB utgång för att ladda din digitala enhet (MP3, telefon eller GPS).
- 12 V Biladapter - 12 V CP HJ. Driver värmejackan från ett 12 V cigarettuttag.

Beskrivning	Antal i för-packning	Order-quantitet	Artikel-nummer	EAN-kod
① M18™ USB adapter (M18™ USB PS HJ).	1	1	4932430084	4002395377459
② 12 V Biladapter (12 V CP HJ).	1	1	4932430085	4002395377466

①



②



\* så länge lagret räcker

## Sidohandtag

Beskrivning	Antal i förpackning	Orderkvantitet	Artikelnummer	EAN-kod
① Sidohandtag med djupanslag för alla borrar- och slagbormaskiner med maskinhals diameter 43 mm.	1	1	4932373725	4002395352647
② Sidohandtag med djupanslag för alla borrar- och slagbormaskiner med kort hals (13 mm) och diameter 43 mm.	1	1	4932364149	4002395342198



## QUIK-LOK kablar

Kabellängd (m)	Landsversion	Antal i förpackning	Orderkvantitet	Artikelnummer	EAN-kod
4	EU	1	1	4932373502	4002395351725
10	EU	1	1	4932373503	4002395351732
4	CH	1	1	4932373504	4002395351749
4	GB	1	1	4932373508	4002395351787
4	GB	1	1	4932373510	4002395351800
6	EU	1	1	4932364483 <sup>1</sup>	4002395337620
Reparations kit för QUIK-LOK kabel.		1	1	4931380758	4002395714551



<sup>1</sup> Heavy duty och syrafast. Går ej att reparera.

## Vinkelborrtillsats för HDE 13 RQD

- Omvandlar en rak bormaskin från Milwaukee® till en vinkelborr (HDE 13 RQD).
- Används mycket för att borra mellan fästen och i hörnen.
- Chuck och handtag kan vridas 360°.
- Ger två hastigheter: 1. Låg: farten minskar med 30 % vridmomentet ökar 50 %.  
2. Hög: farten ökar med 50 %.

Beskrivning	Antal i förpackning	Orderkvantitet	Artikelnummer	EAN-kod
Vinkelborrtillsats.	1	1	48062871	045242088812

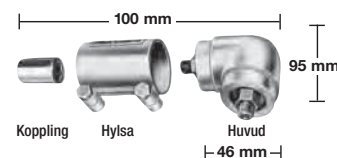

Huvud och handtag kan vinklas 360° och kan låsas i alla positioner.

## Systemtillbehör - Grästrimmer

**NYHET**

Beskrivning	Antal i förpackning	Orderkvantitet	Artikelnummer	EAN-kod
① Trimmerhuvud komplett med spole och tråd 49162712	1	6	49162710*	045242493937
② Trimmer spole med 49162712 tråd	1	6	49162711*	045242493920
③ 2 mm x 45 m trimmertråd.	1	12	49162712	045242493906
③ 2.4 mm x 76 m trimmertråd.	1	10	49162713	045242493913
Ersättnings trimmerspole med automatisk matning (innehåller tråd 49162712)	1	1	49162714	045242006458



\* så länge lagret räcker



## Systemtillbehör Avloppsrensare

NYHET

Beskrivning	Antal i förpackning	Orderkvantitet	Artikelnummer	EAN-kod
① Rensspiral rak $\varnothing 8$ mm x 7.6 m	1	1	48532571	045242364213
② Rensspiral ledad $\varnothing 8$ mm x 7.6 m	1	1	48532572	045242364206
① Rensspiral rak $\varnothing 6$ mm x 7.6 m	1	1	48532573	045242471270
② Rensspiral ledad $\varnothing 6$ mm x 7.6 m	1	1	48532574	045242471287
③ Rensspiral rak med trumma $\varnothing 8$ mm x 7.6 m.	1	1	48532581	045242480586
④ Rensspiral ledad med trumma $\varnothing 8$ mm x 7.6 m	1	1	48532582	045242480593
③ Rensspiral rak med trumma $\varnothing 6$ mm x 7.6 m.	1	1	48532583	045242480609
④ Rensspiral ledad med trumma $\varnothing 6$ mm x 7.6 m.	1	1	48532584	045242480616



## M18™ FS tillbehör för avloppsrensare

NYHET

Beskrivning	Antal i förpackning	Orderkvantitet	Antal i förpackning	EAN-kod
① Trumma till avloppsrensare.	1	1	4932464277	4058546222222
② Rensspiral rak 8 mm x 23 m M18™.	1	1	48532772	045242513079
② Rensspiral rak 10 mm x 15 m M18™.	1	1	48532773	045242513086
② Rensspiral rak 13 mm x 15 m M18™.	1	1	48532774	045242513093
② Rensspiral rak 16 mm x 15 m M18™.	1	1	48532775	045242513109
③ Rensborr trattformad M18™.	1	1	48532786	045242006106
④ Ledad rensborr M18™.	1	1	48532787	045242006113
⑤ Spadborr 38 mm M18FS.	1	1	48532788	045242006120
⑥ Fettskrapa 38 mm M18FS.	1	1	48532789	045242006137
⑦ Tillbehörsset i 5 delar till M18FS	5	1	48532790	045242006144



## M18™ Systemtillbehör för avloppsrensare

NYHET

Beskrivning	Antal i förpackning	Orderkvantitet	Antal i förpackning	EAN-kod
① 6 mm x 10.5 m rensspiral M18PF.	1	1	48532671	045242482740
① 6 mm x 15 m rensspiral M18 PF	1	1	48532672	045242482757
① 8 mm x 10.5 m rensspiral M18PF.	1	1	48532673	045242482764
① 8 mm x 15 m rensspiral M18 PF	1	1	48532674	045242482771
① 10 mm x 10.5 m rensspiral M18PF.	1	1	48532675	045242482788
② Rensborr M18PF.	1	1	48532681	045242503803
③ Ledad rensborr M18PF.	1	1	48532682	045242503810
④ 25 mm spadfräs M18 PF.	1	1	48532683	045242503827
⑤ 25 mm fettskrapa M18PF.	1	1	48532684	045242503834
⑥ M18 5-pack tillbehörsset.	5	1	48532685	045242503841



## Systemtillbehör - Fog- och limpistol

Beskrivning	Passar fogpistoler	Antal i förpackning	Orderkvantitet	Artikelnummer	EAN-kod
310 ml standardhållare. Kan användas med alla standard 250 ml och 310 ml tuber / patroner. Kräver kuggstång 49520600.	PCG 14 / 300, PCG 14 / 600	1	1	<b>48081075</b>	045242087938
310 ml standardhållare. Kan användas med alla standard 250 ml och 310 ml tuber / patroner. Levereras med kuggstång 4932352937, kolv och matningskruv 44700330.	C18 PCG	1	1	<b>48081076</b>	045242263127
310 ml standardhållare. Kan användas med alla standard 250 ml och 310 ml tuber / patroner. Levereras med kuggstång 4932430099 och kolv 44700330.	C12 PCG	1	1	<b>48080900</b>	045242286355
310 ml aluminiumrör. Kan använda fogmassa i standard 310 ml korvar och 380 ml tuber / patroner. Kräver kuggstång 49520660.	PCG 14 / 300, PCG 14 / 600	1	1	<b>48081085</b>	045242089246
400 ml aluminiumrör. Kan använda fogmassa i standard 400 ml korvar. (inkl. 2 ändstycken). Kräver kuggstång 48091090 och kolv 44700375.	C18 PCG,C12 PCG	1	1	<b>4932352844</b>	4002395375028
600 ml aluminiumrör. Kan använda fogmassa i standard 600 ml korvar. Kräver kuggstång 49520660.	PCG 14 / 600, PCG 14 / 300	1	1	<b>48081090</b>	045242087952
600 ml aluminiumrör. Kan använda fogmassa i standard 600 ml korvar. (inkl. 2 ändstycken). Kräver kuggstång (48091091) och kolv (44700375).	C18 PCG,C12 PCG	1	1	<b>4932352845</b>	4002395375035
400 ml transparent rör. Kan använda fogmassa i standard 400 ml korvar. (inkl. 2 ändstycken). Kräver kuggstång (48091090) och kolv (44700375).	C18 PCG,C12 PCG	1	1	<b>4932352842</b>	4002395375004
600 ml transparent rör. Kan använda fogmassa i standard 600 ml korvar. (inkl. 2 ändstycken). Kräver kuggstång 48091090 och kolv 44700375.	C18 PCG,C12 PCG	1	1	<b>4932352843</b>	4002395375011
Kuggstång för 310 ml patroner. För bruk med: 48081076 310 ml hållare.	C18 PCG	1	1	<b>4932352937</b>	4002395375950
Kuggstång för 310 ml patroner. För bruk med: 48080900 310 ml standardhållare.	C12 PCG	1	1	<b>4932430099</b>	4002395377602
Kuggstång, kort (340 mm). För bruk med 48081075 hållare och 48081085 aluminiumrör.	PCG 14 / 300, PCG 14 / 600	1	1	<b>49520600</b>	045242190201
Kuggstång för 400 ml korvar. För bruk med: 4932352844 400 ml aluminiumrör, 4932352842 400 ml transparent rör.	C18 PCG	1	1	<b>48091090</b>	045242263158
Kuggstång för 400 ml korvar. För bruk med: 4932352844 400 ml aluminiumrör, 4932352842 400 ml transparent rör.	C12 PCG	1	1	<b>4932430100</b>	4002395377619
Kuggstång, 480 mm lång. För bruk med 48081090.	PCG 14 / 300, PCG 14 / 600	1	1	<b>49520660</b>	045242190164
Kuggstång för 600 ml korvar. För bruk med: 4932352845 600 ml aluminiumrör, 4932352843 600 ml transparent rör.	C18 PCG	1	1	<b>48091091</b>	045242263165
Kuggstång för 600 ml korvar. För bruk med: 4932352845 600ml aluminiumrör 4932352843 600ml transparent rör.	C12 PCG	1	1	<b>4932430101</b>	4002395377626
Kolv för 310 ml standardhållare.	C18 PCG,C12 PCG	1	1	<b>44700330</b>	045242260928
Kolv till 400 ml och 600 ml rör.	C18 PCG,C12 PCG	1	1	<b>44700375</b>	045242277438
Utbytbar fogspets (1 st.).	PCG 14 / 300, PCG 14 / 600, C18 PCG,C12 PCG	1	1	<b>45760525</b>	4002395775323

## Systemtillbehör - Dammsugningssystem

Beskrivning	Passar milwaukee dammsugningssystem	Antal i förpackning	Orderkvantitet	Artikelnummer	EAN-kod
Förlängningsslang: antistatisk, 4 m lång, 36 mm diameter med adapter för verktyg.	AS 300 ELCP,AS 500 ELCP, AS 300 EMAC	1	1	4932352311	4002395369706
Förlängningsslang: 3,5 m lång, 32 mm diameter med adapter för verktyg.	AS 250 ECP	1	1	4932352312	4002395369713
Adapter för direkt kontakt med sugslang 330552.	AS 1,AS 2 C	1	1	4932326528	4002395310937
Utsugningshållare.	WDC 1400 A,AS 1,AS 2 C, AS 3 W,ASE 1400,ASM 1400	1	1	4932369282	4002395338412
System Ø 35 mm Ø 35 mm sugslang, 50 cm plast.	ASE 1400,AS 1,AS 2 C, ASM 1400	1	1	4932346620	4002395319503
Munstycke, smalt.	WDC 1400 A,ASE 1400,AS 1, AS 2 C,AS 3 W,ASM 1400	1	1	4932276048	4002395303250
Förlängningsslang, längd 4 m.	WDC 1400 A,ASE 1400,AS 1, AS 2 C,AS 3 W,ASM 1400	1	1	4932330552*	4002395312719
Förlängningsslang, längd 5 m.	ASE 1400,ASM 1400	1	1	4932373626	4002395351534
Förlängningsslang, Ø 50 mm längd 3 m.	NT 1200,NT 1500 A,NT 900	1	1	4932300171	4002395308576
System Ø 50 mm Ø 50 mm brett, munstycke	ASE 1400,AS 1,AS 2 C, ASM 1400	1	1	4932316070	4002395310449
Dammsugarrör utan krok, 50cm.	ASE 1400,AS 1,AS 2 C, ASM 1400	1	1	4932316069	4002395310432
Dammsugarrör, 50 cm, plast	ASE 1400,AS 1,AS 2 C, ASM 1400	1	1	4932316074	4002395310456
5 x 25L fleece filter påsar.	AS 250 ECP	5	1	4932352306	4002395369652
Filterpåsar, fleece, 5 st., 30l.	AS 300 ELCP,AS 300 EMAC, AS 300 ELAC	5	1	4932352307	4002395369669
Filterpåsar, fleece, 5 st., 50l.	AS 500 ELCP	5	1	4932352308	4002395369676
Filterpåsar, plast, 5 st., 30 l.	AS 250 ECP,AS 300 ELCP, AS 300 EMAC	5	1	4932352309	4002395369683
Filterpåsar, plast, 5 st., 50 l.	AS 500 ELCP	5	1	4932352310	4002395369690
Filterpåse för RSE +AS2C, lättare uppgifter	AS 1,AS 2 C,AS 3 W	1	1	4932346812	4002395319534
Filterpåse. Heavy Duty. 3 x 18 l papperspåse.	NT 1500 A	1	1	4932373669	4002395351824
Filterpåse. Heavy Duty. 5 x 25 l papperspåse.	AS 2 C,AS 3 W	5	1	4932346585	4002395319442
Filterpåse. Heavy Duty. 5 x 25 l papperspåse.	RSE 1400	5	1	4932373852	4002395352821
Filterpåse. Heavy Duty. 5 x 50 l papperspåse.	ASE 1400,ASM 1400	5	1	4932373621	4002395351503
Filterpåse.	NT 900	1	1	4932276019	4002395303267
Filterpåse. Passar till fint betongdamm. Anpassad för damm med klass M & H (EN 60335-2-69). Passar endast ASM 14. Filterpåse i plast, 3-pack, 25 l.	ASE 1400,ASM 1400	3	1	4932399502	4002395361595
Dammsugarpåse Fleece för AS 30/42	AS 30 LAC,AS 30 MAC, AS 42 MAC	5	1	4932459689	4058546028619
Engångs dammsugarpåsar 30L	AS 42 MAC,AS 30 MAC, AS 30 LAC	5	1	4932459690	4058546028626
Filterpatron.	AS 250 ECP,AP 250 ECP	1	1	4932352303	4002395369621
Filterpatron.	AS 300 ELCP,AS 500 ELCP, AS 2-250 ELCP	1	1	4932352304	4002395369638
Filterpatron.	AS 300 EMAC,AS 300 ELAC	1	1	4932352305	4002395369645
Filterpatron, 3600 cm <sup>2</sup> , BIA-klass C.	AS 1	1	1	4932346587	4002395319466
Filterpatron, 7000 cm <sup>2</sup> , BIA-klass C.	AS 3 W	1	1	4932346588	4002395319473
Filterpatron, 7200 cm <sup>2</sup>	RSE	1	1	4932327205	4002395303885
Filterpatron.	NT 1200,NT 1500 A	1	1	4932340124	4002395305452
Patron med plant vikfilter av polyester, 2 st.	ASE 1400,ASM 1400	1	1	4932373623	4002395351510
Dammsugarfilter PTFE	AS 30 LAC,AS 42 MAC, AS 30 MAC	1	1	4932459687	4058546028596
Dammsugarfilter som kyler motorn	AS 42 MAC,AS 30 MAC, AS 30 LAC	1	1	4932459688	4058546028602
Skjutbygel metall	AS 42 MAC,AS 30 MAC, AS 30 LAC	1	1	4932459691	4058546028633

I kombinationen 4932346812 påsadapter och filterpatron 4932346587.

\* så länge lagret räcker

## M12 / M18 Dammsug systemtillbehör

Beskrivning	Passar milwaukee dammuppsugningssystem	Antal i förpackning	Orderkvantitet	Artikelnummer	EAN-kod
① Borrmunstycke	M18 CDEX / M18/28 CPDEX, M12 DE	2	1	49902301	045242337279
② Filter.	M18 CDEX / M18/28 CPDEX, M12 DE	3	1	49902306	045242299454
③ Smalt munstycke.	M12 DE	1	1	49902325*	045242297603
④ <b>3st sats.</b> Filterbox, filter och lock.	M12 DE	3	1	49902340	045242299461
⑤ M18 & M28 dammuppsugare med filterbox och filter	M18 CDEX / M18/28 CPDEX	4	1	49902342	045242341948
⑥ Dammsugsadapter möjliggör direkt koppling från M12™ DE dammsug till universal dammsugare oberoende av märke. Mustycket: Ø 37 mm utsida/ Ø 32 mm insidan		1	1	493243079	4002395381401



## Dammsugning

Beskrivning	Antal i förpackning	Orderkvantitet	Artikelnummer	EAN-kod
① Dammuppsamlingsring. För uppsamling av damm vid borring över huvudhöjd. Lämplig för Ø 5 – 8 mm.	1	1	4932430912	4002395385744
Dampåse i tyg för användning med utsugningssystem 345547.	1	1	4932346182	4002395313273
② Xtractor. För dammuppsamling från väggen eller över huvudet. Maximal diameter Ø 28 mm. Passar alla dammsug (universalt fäste Ø 26 – 41 mm).	1	1	4932430446	4002395381074
③ Borrkäpa – PHDE72. För borring och urkärning från Ø 6 – 72 mm i diameter. Borste för förbättrad sugförmåga och urvinning. Avtagbara borstar vid applikationer som urkärnar. Munstycke: Ø 37 mm utsida / Ø 32 mm insida. Avtagbara tätningslister (2 delar): 4931448564. Avtagbar borste: 4931448565.	1	1	4932430480	4002395381418
<b>DE16 - assisterande dammsug</b>				
④ DE16 dammsug, 1x stödhandtag och 3 x halskragar som tillåter montering på borrar med halsomkrets från Ø 43 - 59 mm. 2x munstycke (49902301).	1	1	4932430835	4002395384976



## Laddare



Beskrivning	System	Kompatibla batterier	Laddningstid	För NiCd batterier	För NiMH batterier	För Lithium batterier	Artikelnummer	EAN-kod
① M4 C	M4	4 V	30 min	–	–	Ja	4932352958	4002395376162
② L4 C	REDLITHIUM™ USB	4 V	120 min	Nej	Nej	Ja	4932459446	4058546011079
③ C12 C	M12	12 V	40/70/80/130 min	–	–	Ja	4932352000	4002395366606
④ M12 TC	M12	12 V	2.5/4/5/8 timmar	Nej	Nej	Ja	4932459450	4058546011116
⑤ M12 C4	M12	12 V	40/70/80/130 min	–	–	Ja	4932430554	4002395382156
⑥ M12-18C	M12,M14,M18	12 - 18 V	40/80/100/124/180 min	–	–	Ja	4932352959	4002395376179
⑦ M12-18 AC	M12,M14,M18	12 - 18 V	40/80/100/124/180 min	–	–	Ja	4932459205	4002395287208
⑧ M12-18 FC	M12,M14,M18	12 - 18 V	26/47/59/68/95 min	–	–	Ja	4932451079	4002395810581
⑨ M1418 C6	M14,M18	14.4 V - 18 V	40/80/100/124/180 min	–	–	Ja	4932430086	4002395377473
⑩ M28 C	M28	28 V	60/90 min	–	–	Ja	4932352524	4002395371822

## M12™ Arbetslampor

### M12™ Arbetslampor



Beskrivning	Volt (V)	Batterityp	System	Kompatibel med	Lamptyp	Artikelnummer	EAN-kod
① M12 TLED-0	12	Li-ion	M12	Alla Milwaukee® M12™ batterier	LED	4932430360	4002395380213
② M12 SL-0	12	Li-ion	M12	Alla Milwaukee® M12™ batterier	LED	4932430178	4002395378395
③ M12 LL-0	12	Li-ion	M12	Alla Milwaukee® M12™ batterier	LED	4932430562	4002395382231
④ M12 SLED-0	12	Li-ion	M12	Alla Milwaukee® M12™ batterier	LED	4933451261	4002395170159
⑤ M12 UHL-0	12	Li-ion	M12	Alla Milwaukee® M12™ batterier	LED	4933459432	4058546010935
⑥ M12 MLED-0	12	Li-ion	M12	Alla Milwaukee® M12™ batterier	LED	4933451899	4002395281480
⑦ M12 AL-0	12	Li-ion	M12	Alla Milwaukee® M12™ batterier	LED	4933451394	4002395158621

## M18<sup>™</sup> Arbetslampor



Beskrivning	Volt	Volt (DC) (V)	Batterityp	System	Kompatibel med	Lamptyp	Artikelnummer	EAN-kod
① M18 TLED-0	–	18	Li-ion	M18	Alla Milwaukee <sup>®</sup> M18 <sup>™</sup> batterier	LED	4932430361	4002395380220
② M18 IL-0	–	18	Li-ion	M18	Alla Milwaukee <sup>®</sup> M18 <sup>™</sup> batterier	LED	4932430564	4002395382255
③ M18 LL-0	–	18	Li-ion	M18	Alla Milwaukee <sup>®</sup> M18 <sup>™</sup> batterier	LED	4932430563	4002395382248
④ M18 SLED-0	–	18	Li-ion	M18	Alla Milwaukee <sup>®</sup> M18 <sup>™</sup> batterier	LED	4933459159	4002395287147
⑤ M18 AL-0	–	18	Li-ion	M18	Alla Milwaukee <sup>®</sup> M18 <sup>™</sup> batterier	LED	4932430392	4002395380534
⑥ M18 HAL-0	220 - 240	18	Li-ion	M18	Alla Milwaukee <sup>®</sup> M18 <sup>™</sup> batterier	LED	4933451262	4002395170166
⑦ M18 PAL-0	–	18	Li-ion	M18	Alla Milwaukee <sup>®</sup> M18 <sup>™</sup> batterier	LED	4933464105	4058546220501
⑧ M18 SAL-0 M18 SAL-502B	–	18	Li-ion	M18	Alla Milwaukee <sup>®</sup> M18 <sup>™</sup> batterier	LED	4933451246 4933451896	4002395167708 4002395281459
⑨ M18 HSAL-0 M18 HSAL-502B	220 - 240	18	Li-ion	M18	Alla Milwaukee <sup>®</sup> M18 <sup>™</sup> batterier	LED	4933451392 4933451898	4002395158607 4002395281473
⑩ M18 ONERSAL-0	–	18	Li-ion	M18	Alla Milwaukee <sup>®</sup> M18 <sup>™</sup> batterier	LED	4933459431	4058546010928
⑪ M18 SLSP-0	220 - 240	18	Li-ion	M18	Alla Milwaukee <sup>®</sup> M18 <sup>™</sup> batterier	LED	4933451514	4002395162222
⑫ M18 ONESLSP-0	220 - 240	18	Li-ion	M18	Alla Milwaukee <sup>®</sup> M18 <sup>™</sup> batterier	LED	4933459155	4002395287109
⑬ M18 ONESLDP-0	100 - 240	18	Li-ion	M18	Alla Milwaukee <sup>®</sup> M18 <sup>™</sup> batterier	LED	4933459160	4002395287154

## M28<sup>™</sup> Arbetslampor



Beskrivning	Volt	Volt (DC) (V)	Batterityp	System	Kompatibel med	Lamptyp	Artikelnummer	EAN-kod
① M28 WL LED-0	–	28	Li-ion	M28	Alla Milwaukee <sup>®</sup> M28 <sup>™</sup> batterier	LED	4932352527	4002395371853
② L4 FL-201	–	4	Li-ion	REDLITHIUM <sup>™</sup> USB	REDLITHIUM <sup>™</sup> USB batteri	LED	4933459442	4058546011031
③ L4 HL-201	–	4	Li-ion	REDLITHIUM <sup>™</sup> USB	REDLITHIUM <sup>™</sup> USB-batteri	LED	4933459443	4058546011048
④ L4 MLED-201	–	4	Li-ion	REDLITHIUM <sup>™</sup> USB	REDLITHIUM <sup>™</sup> USB batteri	LED	4933459444	4058546011055
⑤ IPL-LED	–	3.0	Alkalisk	Alkalisk	AAA	LED	4933459440	4058546011017
⑥ HL-LED	–	4.5	Alkalisk	Alkalisk	AAA	LED	4933459441	4058546011024
⑦ HOBL 7000	90 - 277	–	–	Nätdriven	–	LED	4933464126	4058546220716

## Övriga batterier

Beskrivning	System	Batterityp	Volt (V)	Batteri-kapacitet (Ah)	Artikel-nummer	EAN-kod
① M4 B2	M4	Li-ion	4	2.0	4932430098	4002395377596
② L4 B2	REDLITHIUM™ USB	Li-ion	4	2.5	4932459445	4058546011062
③ M12 B2	M12	Li-ion	12	2.0	4932430064	4002395377251
④ M12 B3	M12	Li-ion	12	3.0	4932451388	4002395157969
⑤ M12 B4	M12	Li-ion	12	4.0	4932430065	4002395377268
⑥ M12 B6	M12	Li-ion	12	6.0	4932451395	4002395158638
⑦ M14 B	M14	Li-ion	14.4	1.5	4932352665	4002395373239
⑧ M14 B4	M14	Li-ion	14.4	4.0	4932430323	4002395379842
⑨ M18 B2	M18	Li-ion	18	2.0	4932430062	4002395377237
⑩ M18 B4	M18	Li-ion	18	4.0	4932430063	4002395377244
⑪ M18 B5	M18	Li-ion	18	5.0	4932430483	4002395381449
⑫ M18 B6	M18	Li-ion	18	6.0	4932451244	4002395167661
⑬ M18 B9	M18	Li-ion	18	9.0	4932451245	4002395167678
⑭ M28 BX	M28	Li-ion	28	3.0	4932352732	4002395373901
⑮ M28 B5	M28	Li-ion	28	5.0	4932430484	4002395381456



**Milwaukee**

Nothing but **HEAVY DUTY.**



**Handverktug**



## Premium måttband med magnet



Fingerstopp

- Patenterad fingerstop: står satbilt på egen hand
- Kompakt och ergonomisk design
- En mer kompakt ändhake för bättre synlighet
- Lösare och mer fickvänlig bältesclip
- Nylontäckt band för upp till 10x längre hållbarhet
- 27 mm bandbredd med dubbelsidig avläsning på bandet
- Stark magnet vid bandets topp för att enkelt kroka fast vid jämna ytor eller rör
- Arkitekt skala
- 5- punkt förstärkt ram för tuffa arbetsförhållande
- Klass II noggrannhet



Förstärkt ram

Beskrivning	Längd (m)	Antal i förpackning	Orderkvantitet	Artikelnummer	EAN-kod
5 m Metrisk	5	1	6	48227305	045242486953
8 m Metrisk	8	1	6	48227308	045242486960
10 m metrisk	10	1	6	48227310	045242486977
5 m / 16 ft Metrisk & Imperial	5 / 16'	1	6	48227216	045242486939
8 m / 26 ft Metrisk & Imperial	8 / 26'	1	6	48227225	045242486946
10 m / 33 ft Metrisk & Imperial	10 / 33'	1	6	48227233	045242521944



Kraftig magnet

## Premium måttband med magnet - bulkpack

Beskrivning	Längd (m)	Antal i förpackning	Orderkvantitet	Artikelnummer	EAN-kod
5 m metrisk bulkpack	5	1	12	4932459373	4058546010348
5 m / 16 ft metrisk & imperial bulkpack	5 / 16'	1	12	4932459374	4058546010355
8 m metrisk bulkpack	8	1	12	4932464177	4058546221225
8 m / 26 ft metrisk & imperial bulkpack	8 / 26'	1	12	4932464178	4058546221232



Dubbel avläsning

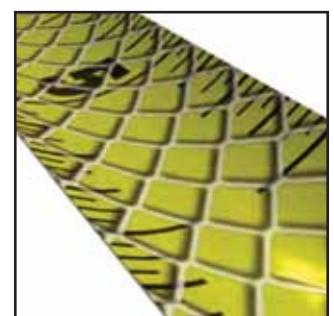

Nylontäckt band

## Pro kompakt måttband

**NYHET**

- Förbättrad ergonomi och kompakt storlek.
- Anpassat för tuffa arbetsförhållande.
- 5-punkts förstärkt ram.
- 2G nylonbeläggning för maximalt skydd.
- Förbättrad hållbarhet och flexibilitet.
- Klarar 3 m droppstest.
- Utan magnet.
- Kraftigare typsnitt för bättre läsbarhet.
- Mer kompakt ändhake.
- Stabil bas som underlättar vid vertikal mätning.
- Förbättrad bältesclip: mer fickvänlig.



Beskrivning	Längd (m)	Bladbredd (mm)	Antal i förpackning	Orderkvantitet	Artikelnummer	EAN-kod
Pro kompakt måttband C3/16	3	16	1	12	4932459591	4058546027636
Pro kompakt måttband C5/19	5	19	1	12	4932459592	4058546027643
Pro kompakt måttband C5/25	5	25	1	6	4932459593	4058546027650
Pro kompakt måttband C8/25	8	25	1	6	4932459594	4058546027667
Pro kompakt måttband C5-16/25	5 / 16"	25	1	24	4932459595	4058546027674
Pro kompakt måttband C8-26/25	8 / 26"	25	1	12	4932459596	4058546027681

## Kompakt måttband

**NYHET**

- Mycket kompakt och förbättrad ergonomisk design.
- Nylonbelagt skydd mot damm, smuts och vatten.
- ABS-hölje med mjukt gummigrepp för extra komfort och hållbarhet på arbetsplatsen.
- 4-punkts förstärkt ram.
- Plan bas för horisontell stabilitet och ryggstöd som underlättar vid vertikal mätning.
- Bältesclips
- Klass II
- Tillgängliga i förpackningar av 6, 12 eller 24st beroende på storlek.



Beskrivning	Längd (m)	Bladbredd (mm)	Antal i förpackning	Orderkvantitet	Artikelnummer	EAN-kod
S3 / 16	3	16	1	12	48227703	045242512898
S5 / 19	5	19	1	12	48227705	045242512904
S5 / 25	5	25	1	6	48227706	045242512911
S8 / 25	8	25	1	6	48227708	045242512928
S5-16 / 25	5/16'	25	1	24	48227717	045242512935
S8-26 / 25	8/26'	25	1	24	48227726	045242512942

## Måttband - 2 m / 6'

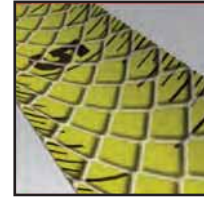

Dubbelsidigt nylonband

- 5-punkts förstärkt ram för 10x längre hållbarhet
- 13 mm bandbredd
- Dubbelsidigt nylonband för maximal hållbarhet
- Smidig kompakt design för lätt användning
- Säljs i satser av 12

Beskrivning	Längd (m)	Antal i förpackning	Orderkvantitet	Artikelnummer	EAN-kod
2 m/ 6 ft Metrisk & Imperial	2	1	12	48225502	045242468034

## Tumstock i komposit

- Låsbar vid 90°/180°
- Rostfritt gångjärn
- Vattentålig
- Slitstarka markeringar

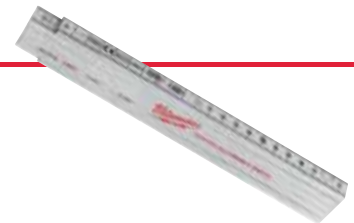

Beskrivning	Längd (m)	Bladbredd (mm)	Noggrannhet	Led	Gångjärn	Antal i förpackning	Orderkvantitet	Artikelnummer	EAN-kod
Komposit tumstock	2	15 x 3.20	Klass 2	10	Plast och rostfritt stål	1	10	4932459301	4058546002671

## Tumstock i trä

- Låsbar vid 90°/180°
- Gångjärn



Beskrivning	Längd (m)	Bladbredd (mm)	Noggrannhet	Led	Gångjärn	Antal i förpackning	Orderkvantitet	Artikelnummer	EAN-kod
Tumstock i trä	2	16 x 3.20	Klass 3	10	Mässing	1	12	4932459302	4058546002688

## Smal tumstock i trä

- Låsbar vid 180°
- Flexibel slimmad design



Beskrivning	Längd (m)	Bladbredd (mm)	Noggrannhet	Led	Gångjärn	Antal i förpackning	Orderkvantitet	Artikelnummer	EAN-kod
Smal tumstock i trä	2	16 x 2.70	Klass 3	10	Mässing	1	10	4932459303	4058546002695

## Långt mätband med öppen ram

- Stålblad med extra tjock nylonbeläggning för längre hållbarhet
- Bäst-i-sin-klassen hållbarhet: upp till 50% mindre stretch av bandet jämfört med band av glasfiber.
- Hållbar design: Förstärkt handtag i metall, extra kraftigt band de första 30 cm
- 3:1 utväxling för 10X längre hållbarhet och smidig indragning av bandet
- Inbyggt smutsskydd: håller bladet rent i från smuts
- Klass II noggrannhet
- Dubbelsidig skala. Metrisk skala på ovansidan och imperisk (tum) på undersidan av bandet



Beskrivning	Längd (m)	Bladbredd (mm)	Antal i förpackning	Orderkvantitet	Artikelnummer	EAN-kod
① Långt mätband 30m/100ft	30	13	1	1	48225203	045242486069
② Långt mätband 100m/330ft	100	9.5	1	1	48225211	045242486076

## Långt mätband med stängd ram

- 30 m enkelsidig avläsning med bandbredd på 9,5 mm
- Inbyggt smutsskydd: håller bladet rent från smuts
- Hållbar design: förstärkt metallram, handtag och stålband med nylonbeläggning
- 3:1 utväxling för 10X längre hållbarhet och smidig indragning av bandet
- Klass II noggrannhet



Beskrivning	Längd (m)	Bladbredd (mm)	Antal i förpackning	Orderkvantitet	Artikelnummer	EAN-kod
Långt mätband med stängd ram 30 m	30	9.5	1	1	48225103	045242486106

## Vattenpass REDSTICK™ Backbone



- BACKBONE™ helt i metall. Kraftig och hållbar ram. Förstärkt blocklibell
- SHARPSITE™ blocklibell teknologi förbättrar avläsningen av libellen
- Breda, slitstarka handtag för komfort och hantering
- Planfräst mätyta, ger noggrannhet i alla arbetsställningar
- Blocklibeller med hög kontrastvätska som optimerar avläsningen och gör det lätt att avlägsna snuts och damm
- Stötabsorberande och avtagbara ändkapslar skyddar ramen
- Gummiskydd med anti-glid funktion som skyddar väggen och förhindrar vattenpasset från att glida,
- Praktisk ögla för upphängning
- Noggrannhet: 0.029° (0.0005 ~/in, 0.5 mm/m) i normalt eller upp och nedvänt läge
- Förstärkta permanentmagneter för maximal hållkraft (endast magnetiska vattenpass)



Kraftig och hållbar ram, metallförstärkt center BACKBONE™



SHARPSITE™ blocklibell teknologi, förbättrar avläsningen av libellen



Förstärkta permanentmagneter för maximal hållkraft (endast magnetiska vattenpass)



Beskrivning	Längd [cm]	Handtag	Antal i förpackning	Orderkvantitet	Artikelnummer	EAN-kod
40 cm med magnet	40	0	1	1	4932459061	4002395280322
60 cm med magnet	60	0	1	1	4932459063	4002395280346
80 cm med magnet	80	1	1	1	4932459065	4002395280360
100 cm med magnet	100	0	1	1	4932459067	4002395280384
120 cm med magnet	120	2	1	1	4932459069	4002395281008
180 cm med magnet	180	2	1	1	4932459071	4002395281046
200 cm med magnet	200	2	1	1	4932459073	4002395281060
240 cm med magnet	240	2	1	1	4932459075	4002395281084
40 cm utan magnet	40	0	1	1	4932459060	4002395280315
60 cm utan magnet	60	0	1	1	4932459062	4002395280339
80 cm utan magnet	80	1	1	1	4932459064	4002395280353
100 cm utan magnet	100	0	1	1	4932459066	4002395280377
120 cm utan magnet	120	2	1	1	4932459068	4002395280391
180 cm utan magnet	180	2	1	1	4932459070	4002395281015
200 cm utan magnet	200	2	1	1	4932459072	4002395281053
240 cm utan magnet	240	2	1	1	4932459074	4002395281077
Ändkapslar för vattenpass REDSTICK™ Backbone.			2	1	4932459680	4058546028527

## Vattenpass REDSTICK™ kompakt

**NYHET**



- SHARPSITE™ blocklibell teknologi förbättrar avläsningen av libellen.
- Kompakt och hållbar ram.
- En planfräst mätyta för maximal noggrannhet.
- Blocklibell med hög kontrastvätska är lätt att rengöra och optimerar avläsningen.
- Förstärkta permanentmagneter för maximal hållkraft (endast magnetiska vattenpass).
- Noggrannhet: 0.029° (0.0005 ʹ/in, 0.5 mm/m) i normalt läge.
- Stötabsorberande ändkapslar.



Beskrivning	Längd [cm]	Handtag	Antal i förpackning	Orderkvantitet	Artikelnummer	EAN-kod
40 cm med magnet	40	0	1	1	4932459079	4002395281725
60 cm med magnet	60	0	1	1	4932459081	4002395281749
80 cm med magnet	80	0	1	1	4932459083	4002395281763
100 cm med magnet	100	0	1	1	4932459085	4002395281787
120 cm med magnet	120	0	1	1	4932459087	4002395282401
180 cm med magnet	180	0	1	1	4932459089	4002395282425
40 cm utan magnet	40	0	1	1	4932459078	4002395281718
60 cm utan magnet	60	0	1	1	4932459080	4002395281732
80 cm utan magnet	80	0	1	1	4932459082	4002395281756
100 cm utan magnet	100	0	1	1	4932459084	4002395281770
120 cm utan magnet	120	0	1	1	4932459086	4002395281794
180 cm utan magnet	180	0	1	1	4932459088	4002395282418
Ändkapslar för vattenpass REDSTICK™ kompakt.			2	1	4932459681	4058546028534

## Vattenpass Redstick Slim



- 2 solida blocklibeller i akryl. Stöttåliga och UV resistent
- Planfräst mätyta upp till 120 cm för maximal noggrannhet.
- Stötabsorberande ändkapslar.
- Praktisk ögla för upphängning.
- Tredje part VPA certifikat på noggrannhet.
- Noggrannhet: 0.029° (0.0005 ʹ/in, 0.5 mm/m).



Beskrivning	Längd [cm]	Antal i förpackning	Orderkvantitet	Artikelnummer	EAN-kod
Vattenpass Slim 40 cm	40	1	1	4932459090	4002395282432
Vattenpass 60 cm	60	1	1	4932459091	4002395282449
Vattenpass 80 cm	80	1	1	4932459092	4002395282456
Vattenpass 100 cm	100	1	1	4932459093	4002395282463
Vattenpass 120 cm	120	1	1	4932459094	4002395282470
Vattenpass 180 cm	180	1	1	4932459095	4002395282487
Vattenpass 200 cm	200	1	1	4932459590	4058546027629

## Betongvattenpass REDSTICK™

NYHET



- SHARPSITE™ blocklibell teknologi förbättrar avläsningen av libellen.
- Ergonomisk profil ger maximal hållbarhet och grepp över hela vattenpasset.
- Bred bas i magnesium för förbättrad avdragnings och renlighet.
- Dedikerade arbetskanter inkluderar en rundad och en skarp bottenkant för skärning och behandling av betong.
- Blocklibell med hög kontrastvätska som optimerar avläsning och gör det lätt att avlägsna smuts och damm.
- Libellavläsningen är optimerad för avdragningsapplikationer och för att hållas ren.
- Libell med lutning 1% & 2%.



Beskrivning	Längd [cm]	Handtag	Antal i förpackning	Orderkvantitet	Artikelnummer	EAN-kod
60 cm utan magnet	60	0	1	1	4932459893	4058546030650
120 cm utan magnet	120	0	1	1	4932459894	4058546030667
180 cm utan magnet	180	0	1	1	4932459895	4058546030674

## Vattenpass REDCAST



- 2 solida blocklibeller i akryl. Stöttåliga och UV resistent
- 2 kraftiga räfflade slagytor i gjuten aluminium för användning vid kakling
- Mätsticka för borrar från 5 till 12 mm
- Planfräst mätyta ger maximal noggrannhet
- Praktisk ögla för upphängning
- Tredje part VPA certifikat på noggrannhet
- Noggrannhet: 0.029° (0.0005 "/in, 0.5 mm/m)



Beskrivning	Längd [cm]	Antal i förpackning	Orderkvantitet	Artikelnummer	EAN-kod
Vattenpass REDCAST™ 60 cm	60	1	1	4932459098	4002395283118
Vattenpass REDCAST™ 80 cm	80	1	1	4932459099	4002395283125

## Vattenpass Block Torpedo



- SHARPSITE<sup>™</sup> blocklibell teknologi förbättrar avläsningen av libellen
- 360° juster- och låsbar blocklibell. Identifiera och kopiera en vinkel och lås sedan libellen på plats för att behålla vinkeln, även när den har legat i fickan eller väskan
- Förstärkta permanentmagneter med maximal hållkraft
- Förstärkta blocklibeller i akryl för maximal hållbarhet
- Vattenpass helt i gjutjärn motstår arbetsplatsens alla påfrestningar
- Planfräst mätyta för maximal noggrannhet
- Praktisk ögla för upphängning
- Noggrannhet: 0.029° (0.0005 1/in, 0.5 mm/m)



www.milwaukeetool.eu

Beskrivning	Längd [cm]	Antal i förpackning	Orderkvantitet	Artikelnummer	EAN-kod
Vattenpass Block torpedo	25	1	1	4932459096	4002395282494

## Vattenpass Bilet Torpedo



- Förstärkta permanentmagneter för maximal hållkraft
- Maximal avläsningsyta. Lätt att avläsa lutningen på röret 10 mm per meter och 20 mm per meter i båda riktningar
- Förstärkta blocklibeller i akryl för maximal hållbarhet
- Fördjupning för svetskanter som gör det lätt att lägga vattenpasset över sammansvetsade rör och andra material
- V-profil design för nivellering på icke-magnetiska rör
- Laseretsad linjal för snabb avläsning
- Avsmalnande design som gör den smidig att plocka upp och ner ur fickan



www.milwaukeetool.eu

Beskrivning	Längd [cm]	Antal i förpackning	Orderkvantitet	Artikelnummer	EAN-kod
Vattenpass Bilet torpedo	17	1	1	4932459097	4002395283101



## Vattenpass Mini 360°

NYHET

- 360 ° justerbar libell för läsning av vinklar
- Låsningmekanism för repetitiv användning vid framtagning i och ur fickan/påsen.
- Förstärkta permanentmagneter för maximal hållkraft.
- V-profil desgin för nivellering på rör.
- Planfräst mätyta för maximal noggrannhet.
- Kompakt storlek för arbetsplatsfunktionalitet.



Beskrivning	Längd [cm]	Antal i förpackning	Orderkvantitet	Artikelnummer	EAN-kod
Vattenpass Mini 360°	7.8	1	1	4932459597	4058546027698

## Vattenpass Mini

- Liten och lätt tack vare konstruktionen i lätt aluminium
- Solida blocklibeller i akryl. Stöttåliga och UV resistent
- Stötdämpande ändkapslar
- Noggrannhet: 0.029° (0.0005 1/16", 0.5 mm/m) i standardposition.
- Tredje part VPA certifikat på noggrannhet



Beskrivning	Längd [cm]	Antal i förpackning	Orderkvantitet	Artikelnummer	EAN-kod
Vattenpass mini 10 cm	10	1	10	4932459100	4002395283446

## INKZALL™ Markör

- Hållbar spets, förblir skarp och trycks inte in i pennan under press
- Slitstark spets – akryl spets, idealisk för ojämna ytor som betong
- Markören fungerar likväl efter 72 timmar utan kork
- För användning på betong, trä, metall, plywood och plast
- Kan användas på ytor med olja, vätska eller smuts
- Torkar snabbt – reducerar utsmetning på exempelvis plast
- Smal och behändig design för lätt åtkomst i trånga utrymmen
- Fäste – kan fästas på hjälmen, byxan eller pappersarket
- Kork som är lätt att ta av och sätta på för att underlätta hantering med en hand
- Håll i korken för att koppla pennan till en läsplatta eller annan utrustning
- Design utvecklad för en god placering i handen

Beskrivning	Färg	Spets	Antal i förpackning	Orderkvantitet	Artikelnummer	EAN-kod
① INKZALL™ markör*	Svart	1 mm	1	36	48223100	045242319473
② INKZALL™ markör*	Röd	1 mm	1	36	48223170	045242355259
③ INKZALL™ markör med stylus spets	Svart	1 mm	1	1	48223101	045242297436
④ INKZALL™ markör med bred spets	Svart	1- 4.8 mm	1	1	48223103	045242333608
⑤ INKZALL™ markör 4-pack Blå, röd, grön och svart		1 mm	4	1	48223106	045242333585

Fin spets\* Minimum order är 36 (= 1 paket). Ordrar större än 36 produkter ska beställas i satser av 36 (36, 72, 108...).



## INKZALL™ Flytande Markörer

- Kulan i markören säkerställer att rätt mängd färg rinner ner till spetsen för skarpa och tydliga linjer
- Kan med fördel användas på smutsiga och ojämna ytor med temperaturer från -10° upp till +145°
- Kan användas på mörka ytor där traditionella markörer inte skulle synas
- Kan användas på ojämna, smutsiga och feta ytor
- Kan användas på rör, aluminium, PVC, stål, rostfri stål, betong och gummi
- Torkar på endast 10 sekunder
- Vatten och UV resistent markering.
- Permanent markör. Markering vara upp till 6 månader
- Kropp i metall för bäst hållbarhet
- Xylen-fri färg
- **VIKTIGT:** Skaka markören med korken på. Ta av korken och tryck försiktigt fram färgen tills den rinner ner i spetsen



Beskrivning	Antal i förpackning	Orderkvantitet	Artikelnummer	EAN-kod
① INKZALL™ Vit markör	1	12	48223711	045242363360
② INKZALL™ Gul markör	1	12	48223721	045242363377
③ INKZALL™ Svart markör	1	12	48223731	045242363384



**NYHET**

## INKZALL™ Överstrykningspenna

- Slitstark spets håller formen längre
- Färgen smetas inte ut och går inte igenom pappret
- Giffritt bläck som är ASTM D 4236 certifierat
- Idealisk för arkitektritningar, etiketter, kontorspapper
- Pennas kropp har en design som gör att den inte rullar och ligger därför stadigt på släta ytor
- Fäste – kan fästas på hjälmen, byxan eller pappersarket etc.
- Praktisk ögla för upphängning eller fastgörelse i t.ex bältet

Beskrivning	Antal i förpackning	Orderkvantitet	Artikelnummer	EAN-kod
① INKZALL™ Överstrykningspennor - Gula	5	1	48223201	045242482573
② INKZALL™ Överstrykningspennor - Färgade	5	1	48223206	045242482580



## INKZALL™ penna med tunn spets

NYHET

- Cirka. 0,6 mm spets
- Bläcket klumpar sig inte
- Huvudsakliga tillämpningar: märkning av etiketter för elektriska ledningar, kommentarer på arkitektritningar

Beskrivning	Färg	Antal i förpackning	Orderkvantitet	Artikelnummer	EAN-kod
① INKZALL™ permanent markör med tunn spets	Svart	4	1	48223154	045242479764
		1	36	48223170	
② INKZALL™ svart markör med tunn spets	Svart	4	1	48223164	045242479818
③ INKZALL™ permanent markör med tunn spets i 4 färger	Svart, röd, blå	4	1	48223165	045242479825



## FASTBACK<sup>™</sup> Fällknivar

- Knivbladet fälls lätt ut med en hand, vilket sparar tid och frigör den andra handen
- Integrerad kapfunktion gör att man kan kapa utan att fälla ut bladet
- Byt blad utan verktyg
- Inbyggd kabelskalare eliminerar behovet av ytterligare ett verktyg
- Slimmad design gör att kniven passar i fickan
- Bältesclip för smidig förvaring



Beskrivning	Antal i förpackning	Orderkvantitet	Artikelnummer	EAN-kod
① FASTBACK <sup>™</sup> Fällkniv	1	6	48229901	045242367047
② FASTBACK <sup>™</sup> fällbar arbetskniv med förvaring av blad	1	1	48221903	045242292547
③ Fastback <sup>™</sup> Kompakt fällkniv	1	1	48221906	045242359196

## FASTBACK<sup>™</sup> Fällkniv med fast blad

- Tryckknapp gör det möjligt att smidigt öppna kniven med en hand.
- Slipbart knivblad i rostfritt stål.
- Rak spets som möjliggör enkla och jämna skär
- Liner lock som låser bladet i utfällt läge
- Praktiskt ögla för upphängning
- Bältesclip med rundade kanter som inte förstör fickorna
- Kompakt storlek som lätt kan förvaras i fickan



Beskrivning	Antal i förpackning	Orderkvantitet	Artikelnummer	EAN-kod
Fastback fällkniv med fast blad	1	1	48221990	045242296842

## Hardline<sup>™</sup> Fällknivar

- Premium blad i korrosionsbeständigt D2 stål. Hög hållfasthet och slitstyrka, håller skärpan längre
- Slät / tandat 75 mm blad med insticksspets. Idealisk för att skära igenom material och insticksspets möjliggör kontrollerad genomträngning
- Tryckknapp för 2-hands öppning
- Låsmekanism i stål som säkerställer att bladet sitter på plats när det är utfällt
- Handtag i glasfibernylon förstärkt med rostfritt stål
- Liner lock säkerställer att bladet sitter på plats när det är utfällt
- Praktisk ögla för upphängning
- Vändbart bältesclip för höger och vänsterhands användning



Beskrivning	Bladtyp	Antal i förpackning	Orderkvantitet	Artikelnummer	EAN-kod
① Hardline <sup>™</sup> Fällkniv slät	Slät	1	1	48221994	045242477043
② Hardline <sup>™</sup> Fällkniv tandad	Tandad	1	1	48221998	045242359165

## Universalkniv

- Bladutskjutarknapp på sidan reducerar risken att bladet dras fram oavsiktligt
- Inbyggd kabelskalare eliminerar behovet av ytterligare ett verktyg
- Verktygsfritt bladbyte - Sparar tid vid bladbyte
- Bladmaganin - Magnetisk hållare för 5 blad
- Heavy Duty - Gummiklädd metallkropp för optimal komfort och säkert grepp



①



6st master pack

Beskrivning	Antal i förpackning	Orderkvantitet	Artikelnummer	EAN-kod
① Universalkniv	1	6	48229910	045242367054

## Säkerhetskniv

- Självindragningsmekanism: Bladet dras in när knappen släpps
- Två bladpositioner gör det möjligt att kontrollera skärddjupet
- Bladförvaring inuti kniven - upp till 5 blad
- Verktygsfritt bladbyte sparar tid
- Heavy Duty: hållbar kropp i metall
- Skalar kablar upp till Ø 5 mm<sup>2</sup>



Beskrivning	Antal i förpackning	Orderkvantitet	Artikelnummer	EAN-kod
Säkerhetskniv	1	1	48221915	045242296873

## Universalknivblad

- Hårdmetall för längre livslängd.
- Optimal skärvinkel för bästa skärpa
- Skarpt blad för rena snitt
- Bladen är skyddade men lättåtkomliga i en robust box

Beskrivning	Total längd (mm)	Höjd (mm)	Antal i förpackning	Orderkvantitet	Artikelnummer	EAN-kod
① Universalknivblad	62	19	50	1	48221950	045242344444
			5	1	48221905	045242268061
② Knivblad med krok	62	19	50	1	48221952	045242286980
③ Universalknivblad med rundade skär	62	19	5	1	48221934	045242286942



## Brytbladsknivar

- Metallås för maximal hållbarhet och livslängd\*
- Automatisk låsning av knivblad för snabb justering av knivbladet\*
- Snabbblås för enkel justering av knivbladet\*\*
- Änden av kniven kan tas av och användas som bladbrytare\*\*
- Gummerat handtag gör greppet stabilt och säkert
- Micro metallblad för längre livslängd samt skarpare och renare snitt
- \* 18 mm/ 25 mm Brytbladskniv
- \*\* 9 mm Brytbladskniv



Beskrivning	Bladbredd (mm)	Antal brytpunkter	Antal i förpackning	Orderkvantitet	Artikelnummer	EAN-kod
① Brytbladskniv 9 mm	9	13	1	1	48221960	045242296811
② Brytbladskniv 18 mm	18	8	1	1	48221961	045242296798
③ Brytbladskniv 25 mm	25	7	1	1	48221962	045242296828

## Brytblad

- Robust förvaringslåda för lätt åtkomlighet och lagring
- Optimal skärvinkel för skärpa och precision
- Hård metall för längre livslängd
- Exakta kanter för rena skär

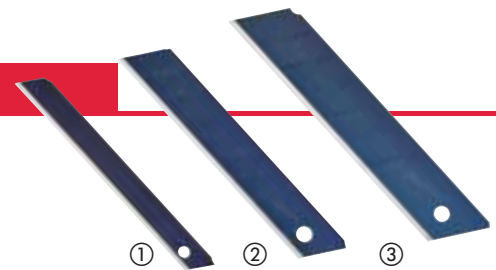

Beskrivning	Bladbredd (mm)	Antal brytpunkter	Antal i förpackning	Orderkvantitet	Artikelnummer	EAN-kod
① Brytblad 9 mm	9	13	10	1	48229109	045242288649
② Brytblad 18 mm	18	8	10	1	48229118	045242288656
③ Brytblad 25 mm	25	7	10	1	48229125	045242288663

## Säkerhetskniv

- Minska skärskador tack vare att det försänkta bladet inte kommer i kontakt med fingrarna
- Minskar risken att skada godset i lådor eller paket
- Dubbel krokdesign



Beskrivning	Antal i förpackning	Orderkvantitet	Artikelnummer	EAN-kod
Säkerhetskniv	1	1	48221916	045242495337

## Gipsticksåg

- 150 mm gippsågblad. Extra starkt och tjockt blad, vilket gör det perfekt för instickssågning. Rostskyddsbehandlat
- Belagd för korrosionsskydd
- Gummiklätt handtag. Optimal komfort och säkert grepp
- Inbyggda rasphål. Ger användaren möjlighet att snabbt utvidga hål eller utjämna ojämna kanter



6st master pack

Beskrivning	Antal i förpackning	Orderkvantitet	Artikelnummer	EAN-kod
Gipsticksåg	1	6	48229304	045242480555

## Arbetssax

- Tillverkade av stål för maximal hållbarhet
- Förokromade blad för maximalt rostskydd
- Konstruktion helt i metall för skydd mot fall och stötar
- Låsbult säkerställer exakt klippning
- Stort handtag för optimal användning med handskar
- Användarvänlig med komfortabel design för pekfingeret
- Linjalmarkering på bladet gör det möjligt att mäta och skära på en gång
- Vinklad sax har mikro-sågtandade blad för maximal hållbarhet och bättre grepp
- 60° vinklat handtag för att ha handen ovanför materialet under klippning



Beskrivning	Total längd (mm)	Bladlängd (mm)	Vikt (g)	Antal i förpackning	Orderkvantitet	Artikelnummer	EAN-kod
① Arbetssax	230	95	180	1	1	48224044	045242347483
② Vinklad arbetssax	240	115	230	1	1	48224043	045242347476

## Plåtsax

**NYHET**

- För korta raka och svängda snitt
- Specialdesignade platser för tummen och pekfingeret för ökad komfort och mindre trötthet
- Räfflade skär förhindrar glidning vid klippning
- Torsionsfjäder öppnar käftarna automatisk vid klippning för snabbare klippning och mindre handtrötthet.
- Fjäder öppnar käftarna automatiskt för snabbare klippning och mindre uttröttande arbete
- Tillverkad av smidd stållegering för bästa hållbarhet
- Rostskyddsbehandlade förkromade blad för ökad livslängd. Extra härdat till 65 HRC
- Enhands låsmekanism
- Smal design för att undvika att fastna
- Trippel klippriktningssidentifiering – på huvudet, handtaget och färgkoden på handtaget
- Ergonomisk och tåligt gummiklätt grepp ger extra komfort och längre livstid
- För långa raka eller svängda skär. 45° vinkling håller användarens fingrar fria från materialet
- Extra lång käft: för längre och rakare snitt



Klippriktning	Total längd (mm)	Kantlängd (mm)	Max. Kapkapacitet aluminium (mm)	Max. kapkapacitet rostfritt stål (mm)	Vikt (g)	Antal i förpackning	Orderkvantitet	Artikelnummer	EAN-kod
① Ergonomisk och tåligt gummiklätt grepp ger extra komfort och längre livstid									
Rak (gul)	260	31	1.0	0.6	430	1	1	48224530	045242503643
Höger (grön)	260	31	1.0	0.6	430	1	1	48224520	045242503636
Vänster (röd)	260	31	1.0	0.6	430	1	1	48224510	045242503629
② För långa raka eller svängda skär. 45° vinkling håller användarens fingrar fria från materialet									
Rak (gul)	260	37	1.0	0.6	430	1	1	48224532	045242503674
Höger (grön)	260	30	1.0	0.6	430	1	1	48224522	045242503667
Vänster (röd)	260	30	1.0	0.6	430	1	1	48224512	045242503650
③ Extra lång käft: för längre och rakare snitt									
Rak (gul)	310	76	1.0	0.6	450	1	1	48224537	045242503681
Vänster (svängd)	290	63	1.0	0.6	450	1	1	48224538	045242503698
④ Plåtsaxsats									
48224510, 48224530 och 48224520.						3	1	48224533	045242503735



## PEX sax

- Skär plaströr och slangar (PE, PB, PEX, PDVF-rör) upp till Ø 25 mm
- V-format blad ger snabba och raka snitt och förhindrar att materialet krossas
- Utbytbar blad av rostfritt stål
- Robust konstruktion – metallkärna från huvudet till handtaget för maximal livslängd
- Spår på huvudet gör det lätt att plocka av kopplingar
- Korrosionsbeständigt huvud
- Enhands låsmekanism, verktyget förblir låst i fickan, men fjäderbelastning gör det lätt att öppna vid användning
- Ergonomisk och tåligt gummiklätt grepp ger extra komfort och längre livstid



Beskrivning	Max. kapkapacitet slangar och rördiameter (mm)	Antal i förpackning	Orderkvantitet	Artikelnummer	EAN-kod
PEX sax	25	1	1	48224202	045242343133
Ersättningsblad		1	1	48224201*	045242268085
				48224203	045242343140



## Spärrsax PVC

- Hållbart rostfritt blad för fler kapningar.
- Ergonomiskt grepp ger en bekväm användning.
- Snabb lossning av blad ger bättre produktivitet.
- Enhands låsmekanism.
- Praktisk ögla för upphängning.
- Bladen är utbytbara.
- Lämplig för: PVC, CPVC, PEX, PP, PB, PVDF, PE.

**NYHET**

Beskrivning	Max. kapkapacitet slangar och rördiameter (mm)	Antal i förpackning	Orderkvantitet	Artikelnummer	EAN-kod
① Rörskärare med spärrfunktion PVC 42 mm	42	1	1	4932464172	4058546221171
① Rörskärare med spärrfunktion PVC 63 mm	63	1	1	4932464173	4058546221188
② Reservblad till PVC spärrsax 42 mm		1	1	48224211	045242477012
② Reservblad till PVC spärrsax 63 mm		1	1	48224216	045242477036



## Kabeltång

- Bästa möjliga skärkvalitet: avfasat käkhuvud. Exakt och jämn kabelkapning
- Gummigrepp: bekvämare än doppad plast och skalas/slits inte av på samma sätt
- Smidd konstruktion: verktyget har maximal hållbarhet i tuffa arbetsmiljöer
- Rostskydd: svartoxidering skyddar mot rost

Beskrivning	Antal i förpackning	Orderkvantitet	Artikelnummer	EAN-kod
Kabeltång	1	1	48226104	045242356140



## Ändavbitare

- Järnkarbid kant för längre livslängd
- Komfortabelt grepp: bekvämare än doppad plast och skalas/slits inte av på samma sätt
- Det runda huvudet eliminerar eventuella skador på ömtåliga ytor
- Smidd konstruktion: verktyget har maximal hållbarhet i tuffa arbetsmiljöer
- Rostskydd: svartoxidering skyddar mot rost



Beskrivning	Längd (mm)	Antal i förpackning	Orderkvantitet	Artikelnummer	EAN-kod
Ändavbitare	180	1	1	48226407	045242356096

## Kombinationstång - 5-i-1 verktyg

**NYHET**

- Avisolerare – klarar kabelstorlekar: 0.75 mm<sup>2</sup>, 1.0 mm<sup>2</sup>, 1.5 mm<sup>2</sup>, 2.5 mm<sup>2</sup>, 4.0 mm<sup>2</sup>.
- Kabelavskärare: med laserhårdade skäreppgar.
- Tång: lämplig för att greppa och böja kablar.
- Gradning – räfflat huvud för gradning av rör för 12 - 25 mm.
- Kabelböjare – inbyggd funktion för att böja kablar.
- Enhands låsmekanism: låses lätt med en hand och förblir låst under förvaring. Fjäder öppnar käftarna automatiskt.
- Rostskyddsbehandlad: ger längre livslängd genom reducerad korrosion.
- Smidd legerat stål: för maximal styrka och hållbarhet.



Total längd (mm)	Avisoleringskapacitet (mm <sup>2</sup> )	Kapkapacitet medelstora kabel (mm)	Kapkapacitet hård kabel (mm)	Max. kapkapacitet kabel (mm)	Käktjocklek (mm)	Gradning huvud max. diameter (mm)	Antal i förpackning	Orderkvantitet	Artikelnummer	EAN-kod
190	0.75, 1.0, 1.5, 2.5, 4.0	2.5	2.5	6.0	4	25	1	1	48229079	045242521272

## Heavy duty kabeltång

- För generella grip- och kapapplikationer
- Design med hävstångseffekt – långa handtag ger maximal kapkraft och hävstångseffekt
- Gradning – räfflat huvud för gradning av rör upp till 25 mm eliminerar behovet av extra verktyg
- Spikutdragare – kraftigt grepp och med hävstångseffekt
- Tåliga laserhårdade skäreppor som kapar kabel, bultar, skruvar och spik. Extra härdat till 64 HRC
- Räfflad gripzon för stark och säkert grepp
- Tillverkad av krom-vanadium stål för bästa hållbarhet och bra rostskydd
- Ergonomisk och tåligt gummiklätt grepp ger extra komfort och längre livstid
- Inbyggd crimpfunktion



Kapkapacitet hård kabel (mm)	Kapkapacitet mjuk tråd (mm)	Total längd (mm)	Vikt (g)	Gradning huvud max. diameter (mm)	Antal i förpackning	Orderkvantitet	Artikelnummer	EAN-kod
3.0	4.6	250	480	25	1	1	48226100	045242342228

## Spetstång

- Spetstång som är speciellt anpassad för att gripa, bocka och justera i begränsade utrymmen
- Avbitartång – kapar kablar upp till 2,5 mm
- Gradning – räfflat huvud för gradning av rör upp till 20 mm. Inget behov av extra verktyg
- Spikutdragare
- Krysstandad gripzon för bättre grepp och utmärkt kontroll.
- Tåliga laserhårdade skäreppor. Extra härdat till 64 HRC
- Tillverkad av krom-vanadium stål för bästa hållbarhet och bra rostskydd
- Ergonomisk och tåligt gummiklätt grepp ger extra komfort och längre livstid



Total längd (mm)	Kapkapacitet hård kabel (mm)	Kabel-diameter (mm)	Käklängd (mm)	Vikt (g)	Gradning huvud max. diameter (mm)	Antal i förpackning	Orderkvantitet	Artikelnummer	EAN-kod
210	2.5	6.0	51	255	18	1	1	48226101	045242342211

## Avbitartång

- För generell kapning
- Spetssskydd – spetsen är vinklad för att skydda skären från att skadas om tången tappas
- Design med hög hävstångseffekt – långa handtag ger maximal kapkraft och hävstångseffekt
- Gradning – räfflat huvud för gradning av rör upp till 25 mm eliminerar behovet av extra verktyg
- 15° vikat huvud möjliggör slätkapning, spikutdragning eller för att dra och bända enklare och snabbare
- Tåliga laserhårdade skäreppor som kapar kabel, bultar, skruvar och spik. Extra härdat till 64 HRC
- Tillverkad av krom-vanadium stål för bästa hållbarhet och bra rostskydd
- Ergonomisk och tåligt gummiklätt grepp ger extra komfort och längre livstid



Total längd (mm)	Kapkapacitet hård kabel (mm)	Kapkapacitet mjuk tråd (mm)	Käklängd (mm)	Vikt (g)	Antal i förpackning	Orderkvantitet	Artikelnummer	EAN-kod
160	2.5	4.0	22	195	1	1	48226106	045242342181
180	3.0	4.0	26	246	1	1	48226107	045242342198

## Polygriptång

- För att gripa, fästa och hålla arbetsstycken
- Justering via enhandsknapp för snabbt och fast grepp
- Finskaliga justeringslägen för exakt grepp ger mindre stilleståndstid och högre effektivitet
- Självlåsand knapp för snabb och fast justering
- V-spårs käftar med profil för fastare grepp, mer exakt passform och reducerar halkrisk. Specialhårdare tänder 60 HRC
- Tillverkad av kromnickelstål för bästa hållbarhet och bra rostskydd
- Ergonomisk och tåligt gummiklätt grepp ger extra komfort och längre livstid
- Huvud och handtaget är designat för gradning av skarpa kanter utan att behöva extra verktyg
- Finns i 3 längder, för optimal hävstångskraft
- Ergonomisk smal design för lätt åtkomst i trånga utrymmen

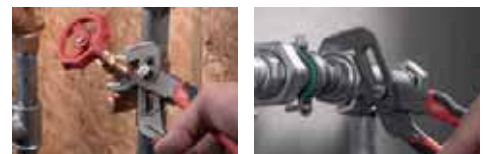

Total längd (mm)	Total längd (tum)	Max. kapkapacitet mutterstorlek (mm)	Max. kapkapacitet slangar och rördiameter (mm)	Vikt (g)	Gradning huvud max. diameter (mm)	Gradning handtag max. diameter (mm)	Antal i förpackning	Orderkvantitet	Artikelnummer	EAN-kod
200	8	30	32	250	38	25	1	1	48226208	045242342235
250	10	36	42	425	51	25	1	1	48226210	045242342242
300	12	50	60	660	70	25	1	1	48226212	045242342259

## TORQUE LOCK™ Griptänger

- TORQUE LOCK™: snabb fastspänning och frigöring. Krok för manuell justering av gripkraft. Kan även användas för att hänga verktyget
- Härdade käftar: Aggressiva käftar för maximal kraft i greppet
- Förkromade: förkromade verktyg ökar livslängden genom att minska korrosionen
- Automatisk öppning av käftar: fjäder öppnar käftarna automatiskt för optimal bekvämlighet
- MAXBITE™ tänger har speciellt utvecklad käftgeometri för maximalt grepp

	Total längd (mm)	Total längd (tum)	Käft typ	Käftkapacitet (mm)	Käftöppningskapacitet för rör (mm)	Antal i förpackning	Orderkvantitet	Artikelnummer	EAN-kod
①	170	7	Maxbite™	–	38	1	1	48223607	045242358328
②	250	10	Maxbite™	–	50	1	1	48223610	045242358311
③	127	5	Vinklad	–	26	1	1	48223422	045242358250
④	170	7	Vinklad	–	38	1	1	48223421	045242358243
⑤	250	10	Vinklad	–	51	1	1	48223420	045242325276
⑥	250	10	Rak	30	–	1	1	48223510	045242324996
⑦	100	4	Lång	42	–	1	1	48223504	045242358281
⑧	150	6	Lång	52	–	1	1	48223506	045242358274
⑨	230	9	Lång	76	–	1	1	48223509	045242358267



## TORQUE LOCK™ Svetstänger

- TORQUE LOCK™: snabb fastspänning och frigöring. Krok för manuell justering av gripkraft – Kroken kan även användas för att hänga verktyget
- Härdade käftar: aggressiva käftar för maximal kraft i greppet
- Förkromade: förkromade verktyg ökar livslängden genom att minska korrosionen
- Automatisk öppning av käftar: Fjäder öppnar käftarna automatiskt för optimal bekvämlighet



	Total längd (mm)	Total längd (tum)	Käft typ	Antal i förpackning	Orderkvantitet	Artikelnummer	EAN-kod
①	230	9	Fasta tryckskor - Spets	1	1	48223533	045242472680
②	480	18	Fasta tryckskor - Spets	1	1	48223529	045242472697
③	280	11	Fasta tryckskor	1	1	48223531	045242325115
④	480	18	Fasta tryckskor - spets	1	1	48223530	045242472673
⑤	230	9	Justerbara tryckskor	1	1	48223523	045242358304
⑥	280	11	Justerbara tryckskor	1	1	48223521	045242325054
⑦	480	18	Justerbara tryckskor	1	1	48223520	045242358298

**TORQUE LOCK™**

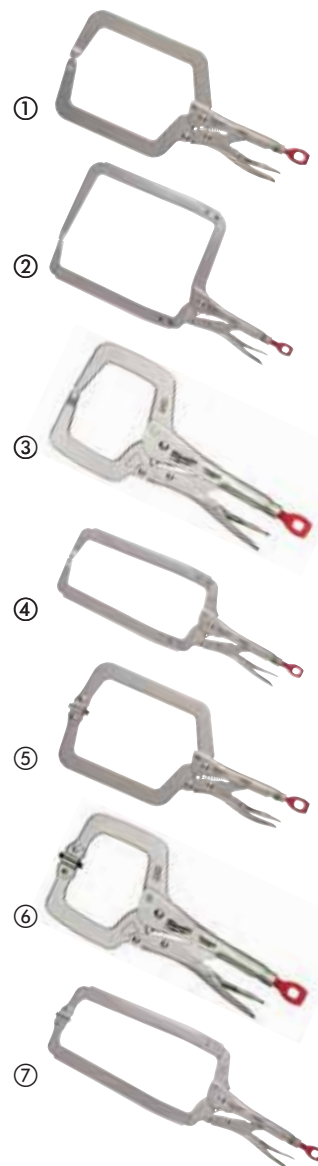

## TORQUE LOCK™ svetstång

- TORQUE LOCK™: Snabb fastspänning och frigöring. Krok för manuell justering av gripkraft. Kan även användas för att hänga verktyget.
- Härdade käftar: Aggressiva käftar för maximal kraft i greppet.
- Förkromade: Förkromade verktyg ökar livslängden genom att minska korrosionen.
- Automatisk öppning av käftar: Fjäder öppnar käftarna automatiskt för optimal bekvämlighet.
- Svetstången klarar att böja, forma och pressa utan svårigheter.
- Idealisk för att hålla tunnplåt.

Beskrivning	Total längd (mm)	Total längd (tum)	Käftkapacitet (mm)	Antal i förpackning	Orderkvantitet	Artikelnummer	EAN-kod
TORQUE LOCK™ Svetstång för tunnplåt	200	8	42	1	1	48223540	045242358335

**TORQUE LOCK™**



## TORQUE LOCK™ kedjerörtång

- TORQUE LOCK™: Snabbare installation och lättare att frigöra när den är spänd runt materialet. Extra kraft kan appliceras på TORQUE LOCK™ skruven för bättre och säkrare grepp. Kan även användas för upphängning / förvaring.
- Förokromade: Förokromade verktyg ökar livslängden genom att minska korrosionen
- Härdade käftar: Aggressiva käftar för maximal kraft i greppet
- Kedjetången håller och låses runt alla föremål oavsett form
- Den går snabbt att anpassa med hjälp av spärrhake som är låsbar i båda riktningar



Beskrivning	Total längd (mm)	Total längd (tum)	Käftöppningskapacitet för rör (mm)	Antal i förpackning	Orderkvantitet	Artikelnummer	EAN-kod
TORQUE LOCK™ Kedjetång	270	9	79	1	1	48223542	045242472727

## Kombinyckelsatser

**NYHET**

- MaxBite U-nyckel på ena ändan minimerar avrundning.
- Rundat I-profil handtag för komfortabelt grepp.
- Optimerad förvaring, 7-delars sats med handtag. 15-delars sats i tråg för smidig förvaring i verktygsvagnens lådor.
- Bläckfylld storleksmärkning för snabb identifikation.
- Ringående med 15° vinkel för bättre åtkomst.
- Förokromad högkvalitets stål.

Beskrivning	Antal i förpackning	Orderkvantitet	Artikelnummer	EAN-kod
<b>7-delars metrisk kombinyckelsats</b>				
① 10, 11, 12, 13, 14, 15, 17 mm.	7	1	4932464257	
<b>15-delars metrisk kombinyckelsats</b>				
② 8, 9, 10, 11, 12, 13, 14, 15, 17, 18, 19, 20, 21, 22 mm.	15	1	4932464258	
<b>7-delars kombinyckelsats i tum-storlekar</b>				
③ 3/4, 7/16, 1/2, 9/16, 5/8, 11/16, 3/4.	7	1	48229407	
<b>15-delars kombinyckelsats i tum-storlekar</b>				
④ 1/4, 9/32, 5/18, 11/32, 3/8, 7/16, 1/2, 9/16, 5/8, 11/16, 3/4, 13/16, 7/8, 15/16, 1.	15	1	48229415	



## Cheater - Justerbar rörtång

- Ny på marknaden, anpassningsbar i 3 lägen - 10"/250 mm för trånga utrymme, 18"/450 mm för allmän användning, 24"/600 mm längd för maximalt hävstångskraft och räckvidd.
- Stora käkar för ett säkert grepp om rör.
- Dubbla spiral fjädrar för maximal hållbarhet och livslängd.
- Ergonomiskt handtag för maximal komfort.
- Ergonomisk käftdesign - lossnas lätt från arbetsstycket.
- Härdade käftar för ökad hållbarhet och bättre grepp.
- Praktisk ögla för upphängning.



Beskrivning	Total längd (mm)	Total längd (tum)	Käftöppningskapacitet för rör (mm)	Käftöppningskapacitet [inch]	Vikt (g)	Antal i förpackning	Orderkvantitet	Artikelnummer	EAN-kod
-------------	------------------	-------------------	------------------------------------	------------------------------	----------	---------------------	----------------	---------------	---------

Justerbar rörtång	250/450/600	10/18/24	63	2.5	3243	1	1	48227314	045242342402
-------------------	-------------	----------	----	-----	------	---	---	----------	--------------



## Rörtänger i stål och aluminium

- Stor käke för säkert grepp om rör
- Dubbla spiral fjädrar för maximal hållbarhet och livslängd
- Ergonomiskt handtag för maximal komfort
- Härdade käftar för ökad hållbarhet och bättre grepp
- Praktisk ögla upphängning

Beskrivning	Total längd (mm)	Total längd (tum)	Käftöppningskapacitet för rör (mm)	Käftöppningskapacitet [inch]	Vikt (g)	Antal i förpackning	Orderkvantitet	Artikelnummer	EAN-kod
-------------	------------------	-------------------	------------------------------------	------------------------------	----------	---------------------	----------------	---------------	---------

Justerbar rörtång i aluminium 250 mm	250	10	38	1.5	907	1	1	48227210	045242342372
Justerbar rörtång i aluminium 300 mm	300	12	51	2	1293	1	1	48227212	045242342389
① Justerbar rörtång i aluminium 350 mm	350	14	51	2	1724	1	1	48227214	045242342396
Justerbar rörtång i aluminium 450 mm	450	18	63	2.5	2699	1	1	48227218	045242342419
Justerbar rörtång i aluminium 600 mm	600	24	76	3	680	1	1	48227224	045242342426
Rörtång i stål 250 mm	250	10	38	1.5	794	1	1	48227110	045242342334
Rörtång i stål 300 mm	300	12	51	2	1066	1	1	48227112	045242342341
② Rörtång i stål 350 mm	350	14	51	2	1633	1	1	48227114	045242342358
Rörtång i stål 450 mm	450	18	63	2.5	2676	1	1	48227118	045242342365





## Skiftnycklar

- Justerbar skruv designad för mjuk justering. Käftarna kan inte ramla av.
- Fökrömad för maximalt skydd mot rost och hållbarhet
- Ergonomiskt rundat handtag för maximal komfort. Ligger bättre i handen och ger färre tryckpunkter i handflatan.
- Smal design på huvudet för att komma åt i trånga utrymmen
- Parallella käftarna som inte slinter eller skadar materialet.
- Permanent lasermärkning i tum och mm för exakt justering
- 8" skiftnyckeln (48227508) har en extra bred käftkapacitet på 38 mm öka kapaciteten i trånga utrymme
- Praktisk ögla för upphängning



	Total längd (mm)	Total längd (tum)	Käftöppningskapacitet för rör (mm)	Käktjocklek (mm)	Spetsjocklek [mm]	Vikt (g)	Antal i förpackning	Orderkvantitet	Artikelnummer	EAN-kod	
	150	6	24.5	11.5	7.7	186	1	1	48227406	045242356225	
	200	8	30	14	8.7	353	1	1	48227408	045242356218	
	200	8	40	14	8.1	385	1	1	48227508	045242356232	
①	250	10	36.5	16	9.9	535	1	1	48227410	045242356201	
	300	12	42.5	17	10.8	748	1	1	48227412	045242356195	
	380	15	46	22	13.5	1,470	1	1	48227415	045242356188	
②	150 mm (48227406) and 250 mm (48227410)							2	1	48227400	045242358823



## Kranmutternycklar

- Spärrskaftscompatibel design: Kompatibel med 3/8" spärr
- Hävstångsdesign: uppnå högre vridmoment på bultar som satt sig
- Handtag med rundad ände: mer lätthanterliga än med fyrkantiga ändar
- Enkelt att justera handtaget: Bäst i klass hållbarhet



Beskrivning	Käft storlek (mm)	Antal i förpackning	Orderkvantitet	Artikelnummer	EAN-kod
Kompakt Kranmutternyckel	10 - 32	1	1	48227001	045242366170
Kranmutternyckel	32 - 65	1	1	48227002	045242366187

## PVC såg

- Handtag i metall för bäst-i-klass hållbarhet
- Verktyglöst bladbyte: Upp till 10x snabbare byte av blad
- Gummibelagt handtag för optimal komfort
- Kompakt design



Beskrivning	Antal i förpackning	Orderkvantitet	Artikelnummer	EAN-kod
PVC såg	1	1	48220212	045242467518
Ersättningsblad PVC såg	1	1	48220222	045242467532

## Kompakt bågfil

- Verktyglöst byte av sågblad för upp till 10x snabbare byte
- Kompakt design, idealisk för sågning i trånga utrymmen
- Justerbar bladlängd för lättare slätsågning
- Gummibelagt handtag för optimal komfort
- Kompatibel med 12" sågblad
- Levereras med 10" / 24 TPI sågblad



Beskrivning	Antal i förpackning	Orderkvantitet	Artikelnummer	EAN-kod
Kompakt bågfil	1	1	48220012	045242204571

## Fällbar handsticksåg

- Verktyglöst byte av sågblad för upp till 10x snabbare byte
- Fällbart sågblad - lättare och mer säker förvaring
- Gummibelagt handtag för optimal komfort
- Kan användas med alla tigersågblad vilket ökar mångsidigheten
- Levereras med 150 mm sågblad, 18 TPI



Beskrivning	Bladlängd (mm)	Antal i förpackning	Orderkvantitet	Artikelnummer	EAN-kod
Fällbar handsticksåg	150	1	1	48220305	045242204618

## Bågfil

- Kraftig metallram, klarar hög spänning (25,000 PSi / 250 lbs)
- Gummibelagt handtag för optimal komfort
- Förvaring av sågblad i ramen
- Levereras med 12" sågblad med 24 TPI
- Klarar upp till 12" blad



Beskrivning	Antal i förpackning	Orderkvantitet	Artikelnummer	EAN-kod
Bågfil	1	1	48220050	045242362226

## Mini röravskärare

NYHET

- Egendesignad justeringsmekanism.
- Förokromad kaptrissa för bästa möjliga rostskydd.
- Greppvänlig justeringsskruv för snabba justeringar och enkel en-hands användning.
- Kompakt design för bättre åtkomst i trånga utrymmen.



Beskrivning	Max. kapkapacitet i kopparör (mm)	Antal i förpackning	Orderkvantitet	Artikelnummer	EAN-kod
Mini röravskärare 15 mm	3 - 15	1	1	48229250	045242521210
Mini röravskärare 22 mm	3 - 22	1	1	48229258	045242521258
Mini röravskärare 28 mm	3 - 28	1	1	48229251	045242521227



## Röravskärare

NYHET

- Röravskäraren är designad för rakare och renare skär
- De fyra hjulen säkerställer exakta skär
- Förokromad kaptrissa för extra hållbarhet och marknadens bästa rostskydd
- Smidig justeringsmekanism
- Integrerad avgradare för snabb och professionell brotschning
- Extra kaptrissa integrerat i skaftet



Beskrivning	Max. kapkapacitet i kopparör (mm)	Antal i förpackning	Orderkvantitet	Artikelnummer	EAN-kod
Röravskärare 28 mm	3 - 28	1	1	48229259	045242521265
Röravskärare 42 mm	3 - 42	1	1	48229252	045242521234
Röravskärare 67 mm	16 - 67	1	1	48229253	045242521241



## Reservtrissa

**NYHET**

- Reservtrissa för rörskärare till koppar.



Beskrivning	Antal i förpackning	Antal i förpackning	Artikelnummer	EAN-kod
Reservtrissa till koppar.	2	1	48224256	045242356256

## Avdragningspenna

**NYHET**

- Ger snabb avgradning i kopparrör och PVC.
- Helt i metall för bästa hållbarhet.
- Värmehandlad och svartoxiderat blad för längre livslängd.
- Fickclips för smidig förvaring i ficka eller i verktygsväska.



Beskrivning	Antal i förpackning	Antal i förpackning	Artikelnummer	EAN-kod
① Avdragningspenna	1	1	48224255	045242356249
② Reservblad till avdragningspenna 3-pack	3	1	48224257	045242356263

## Spärrskruvmejsel

- Ergonomisk 152 mm skruvmejsel med 1/4" Hex fäste med integrerad kabelskalare och kabelböjare
- Helt i metall för kraftfullare dragkraft och 2 draginställningar för maximal kontroll
- 88 mm långa bitsar, kompatibla med alla elverktyg
- Härdad spets för optimal passform och maximal hållbarhet
- Förvaring av samtliga bitsar i spärrskruvmejslens handtag
- Rostfria bitsar



Beskrivning	Antal i förpackning	Orderkvantitet	Artikelnummer	EAN-kod
<b>Spärrskruvmejsel - universell</b>				
PH1 / PH2 / PZ1 / PZ2 / TX15 / TX20 / spår 0,8 x 5,5 mm.	1	12	48222311	045242352135
<b>Spärrskruvmejsel - Hex</b>				
Hex 1,5 mm / Hex 2 mm / Hex 2,5 mm / Hex 3 mm / Hex 4 mm / Hex 5 mm / Hex 6 mm	1	12	48229306	045242467310



## VDE Skruvmejslar

**NYHET**

- VDE testad till 10,000 V och garanterad till 1,000 V.
- Högkvalitativt stål med molybden och vanadin för bättre flexibilitet och livslängd.
- CNC-fräst spets för hög precision och bästa passform samt minskad glideffekt.
- Svart fosfat på spetsen för grepp och korrosionsbeständighet.
- 2-komponentsgrepp med mjukt grepp för bekvämare användning.
- 3-sidig design för non-slip och bästa kraftöverföring.
- Smal design vid änden för lättare applikationer och finare elektiska arbeten.
- Lasergraverad på toppen för enkel identifiering.
- Motverkar rullning med 3-sidigt handtag.



Beskrivning	Antal i förpackning	Orderkvantitet	Artikelnummer	EAN-kod
SL 0.4 x 2.5 x 75	1	1	4932464034	4058546219796
SL 0.5 x 3 x 100	1	1	4932464035	4058546219802
SL 0.6 x 3.5 x 100	1	1	4932464036	4058546219819
SL 0.8 x 4 x 100	1	1	4932464037	4058546219826
SL 1.0 x 5.5 x 125	1	1	4932464038	4058546219833
SL 1.2 x 6.5 x 150	1	1	4932464039	4058546219840
SL 1.2 x 8 x 175	1	1	4932464040	4058546219857
SL 0.5 x 3 x 65	1	1	4932464041	4058546219864
PH0 x 60	1	1	4932464042	4058546219871
PH1 x 80	1	1	4932464043	4058546219888
PH2 x 100	1	1	4932464044	4058546219895
PH3 x 150	1	1	4932464045	4058546219901
PZ0 x 60	1	1	4932464046	4058546219918
PZ1 x 80	1	1	4932464047	4058546219925
PZ2 x 100	1	1	4932464048	4058546219932
PZ3 x 150	1	1	4932464049	4058546219949
T10 x 60	1	1	4932464050	4058546219956
T15 x 75	1	1	4932464051	4058546219963
T20 x 100	1	1	4932464052	4058546219970
T25 x 100	1	1	4932464053	4058546219987
T30 x 100	1	1	4932464054	4058546219994
PH/SL1 x 80	1	1	4932464055	4058546220006
PH/SL2 x 100	1	1	4932464056	4058546220013
PZ/SL1 x 80	1	1	4932464057	4058546220020
PZ2/SL2 x 100	1	1	4932464058	4058546220037
SW6 x 125	1	1	4932464059	4058546220044
SW7 x 125	1	1	4932464060	4058546220051
SW8 x 125	1	1	4932464061	4058546220068
SW9 x 125	1	1	4932464062	4058546220075
SW10 x 125	1	1	4932464063	4058546220082
SW11 x 125	1	1	4932464064	4058546220099
SW13 x 125	1	1	4932464065	4058546220105
<b>VDE Skruvmejselsats 5-del</b>				
SL3 / SL4, PZ1 / PZ2 och spänningsprovare.	5	1	4932464066	4058546220112
<b>VDE Skruvmejselsats 7-del 1</b>				
SL2.5 / SL3 / SL4, PH2, PZ1 / PZ2 och spänningsprovare.	7	1	4932464067	4058546220129
<b>VDE Skruvmejselsats 7-del 2</b>				
SL2.5 / SL3 / SL4 / SL5.5, PH1 / PH2 och spänningsprovare.	7	1	4932464068	4058546220136



## Hollowcore<sup>™</sup> Magnetisk Skruvmejsel

- Hollowcore<sup>™</sup> skruvmejsel med obegränsat djup för att lossa/spänna långa bultar (patentsökt).
- Magnetiskt fäste för lättare användning
- FÖRST I VÄRLDEN! Universell passform, passar 4-kant, 8-kant, 12-kant och Hex
- Lossar rostiga och skadade bultar
- Storlekar identifierade med färg för lätt orientering
- Skaftet är greppvänligt för skiftnycklar, används med fördel som extra hävstång
- Förkromad för maximal hållbarhet
- Skaft i stål för maximal livslängd och hållbarhet



Storlek (mm)	Färgkod	För förankringsstänger med gängstorlek	Antal i förpackning	Orderkvantitet	Artikelnummer	EAN-kod
① 5	Svart		1	1	48222531	045242294428
② 5.5	Brun	M3	1	1	48222532	045242294435
③ 6	Röd	M3.5	1	1	48222533	045242294442
④ 7	Orange	M4	1	1	48222534	045242294459
⑤ 8	Gul	M5	1	1	48222535	045242294466
⑥ 10	Blå	M6	1	1	48222536	045242294473
⑦ 13	Orange	M8	1	1	48222537	045242294480



## Plock- och Ritskroksats

**NYHET**

- Kärna helt i metall för extra hållbarhet och rostskydd.
- Förkromad yta reducerar korrosion och ger ett överlägset rostskydd.
- Ergoniskt grepp med räfflad struktur ökar kontrollen och bekvämligheten av verktyget.
- Levereras i ett lättåtkomligt förvaringsfack för hållbar verktygsförvaring.



Beskrivning	Antal i förpackning	Orderkvantitet	Artikelnummer	EAN-kod
Plock- och Ritskroksats	4	1	48229215	045242508105



## Häftpistol

- 2 läge för presskraft: Hög kraft för perfekt fastsättning i materialet. Lägre kraft för maximal precision och kontroll.
- Klarar att häfta upp till 30 graders vinkling från materialet
- Integrerad häftborttagare
- Hammarplatta: Verktygets ände kan med fördel användas för att manuellt slå in häftstiftet sista biten
- Bälteskrok: För lätt och smidig förvaring under användning
- Häftstift 6 / 8 / 10 / 12 / 14 mm (10.6 mm bred)
- Kompatibel med 50 / Rapid No. 140 - Arrow T50 - Novus Type 11 G - Tacwise Type 140 - Stanley Type G
- Spik 12 / 16 mm (18 gauge / 1.02 mm thick)
- Arrow BN 1810 - Novus Typ J E - Stanley



Beskrivning	Antal i förpackning	Orderkvantitet	Artikelnummer	EAN-kod
Häftpistol	1	1	48221010	045242323807

## Häfthammare

- Förstärkt ram och hållbar konstruktion - Klarar fall upp till 3 m.
- Lätt åtkomst för att fylla magasinet eller tömma vid blockering. Magasinet sitter skyddat vid eventuella fall.
- Integrerad häftborttagare.
- Hammarplatta: Verktygets ände kan med fördel användas för att manuellt slå in häftstiftet sista biten.
- Häftstift 8 / 10 / 12 mm (10,6 mm bred).
- Kompatibel med 50 / Rapid Nr. 53 - Arrow T50 - Novus Typ 11 G - Tacwise Type 140 - Stanley Typ G.



Beskrivning	Antal i förpackning	Orderkvantitet	Artikelnummer	EAN-kod
Häfthammare	1	1	48221020	045242323814

## 3/8" Spärrskaftsats

**NYHET**

- Svängbart huvud med spärrfunktion.
- Smal spärrprofil för bästa tillgänglighet.
- Hylsdesign som passar skiftnycklar för extra moment.
- Mjukt bärbart förvaringsetui för bättre organisering.



Beskrivning	Antal i förpackning	Orderkvantitet	Artikelnummer	EAN-kod
3/8" spärrskaftsset				
3/8" spärrskaft, 10, 12, 13, 14, 15, 17, 18 och 19 mm	12	1	48229001	045242495078
3/8" hylsor.				

## Arbetshandskar

- Armortex<sup>®</sup> förstärkta fingertoppar ökar hållbarheten utan att kompromissa fingerfärdigheten
- Möjligt att använda handskarna på pekskärmsheter utan att ta av handskarna eller använda smutsiga fingertopparna
- Syntetiskt läder förbättrar andning, hållbarhet och slitstyrkan
- Knogskydd maximerar säkerheten under användning
- Tummen är täckt med frotte för att lätt och smidigt kunna torka föremål
- Kardborreband vid handleden för säker passform
- Uppfyller kraven i CE kategori 2, EN 420 och EN 388 - 2221



Beskrivning	Antal i förpackning	Orderkvantitet	Artikelnummer	EAN-kod
Storlek 8/XL	1	1	48229731	045242479436
Storlek 9/XL	1	1	48229732	045242479443
Storlek 10/XL	1	1	48229733	045242479450
Storlek 11/XL	1	1	48229734	045242479467



## Fingerlösa arbetshandskar

- Utformad för att ge optimal precision vid hantering av små föremål
- Förstärkt handflata och söm vid tummen
- Lättviktsmaterial som andas
- Fuktransporterande foder ger komfort hela dagen
- Tummen är täckt med frotte för att lätt och smidigt kunna torka föremål
- Kardborreband vid handleden för säker passform
- Uppfyller kraven i CE kategori 2, EN 420 och EN388 - 22



Beskrivning	Antal i förpackning	Orderkvantitet	Artikelnummer	EAN-kod
Storlek 8 / M	1	1	48229741	045242508730
Storlek 9 / L	1	1	48229742	045242508747
Storlek 10 / XL	1	1	48229743	045242508754
Storlek 11/ XXL	1	1	48229744	045242508761

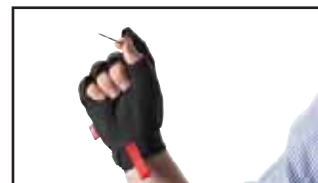

## FREE-FLEX arbetshandskar

- SMARTSWIPE<sup>™</sup> på knogarna, i handflatorna och på fingertopparna
- Flexibla och elastiska handskar
- Lättviktsmaterial som andas
- Förstärkt söm vid tummen
- Förstärkta fingertoppar ökar hållbarheten utan att kompromissa fingerfärdigheten
- Tummen är täckt med frotte för att lätt och smidigt kunna torka föremål
- Uppfyller kraven i CE kategori 2, EN 420 och EN388.



Beskrivning	Antal i förpackning	Orderkvantitet	Artikelnummer	EAN-kod
Storlek 8 / M	1	1	48229711	045242508693
Storlek 9 / L	1	1	48229712	045242508709
Storlek 10 / XL	1	1	48229713	045242508716
Storlek 11/ XXL	1	1	48229714	045242508723





## Ryggsäck

- Hållbar konstruktion gjord av 1680D ballistisk nylon
- Hård bas gör ryggsäcken stående för maximalt skydd mot tuffa väderförhållanden
- Vadderade axelremmar för ultimata komfort
- Stort förvaringsutrymme – totalt 35 förvaringsutrymmen
- Stor öppningsmöjlighet i det främre facket för lättare nedpackning av större föremål
- Vertikal verktygsförvaring i väskan för en mer organiserad förvaring och tillgänglighet för en större mängd verktyg
- Eget utrymme för laptop säkerställer lagring av dator, läsplatta eller annan känslig utrustning
- Spännband tillåter även lagring utanpå en transport- eller resväska



Beskrivning	Antal i förpackning	Orderkvantitet	Artikelnummer	EAN-kod
-------------	---------------------	----------------	---------------	---------

Ryggsäck	1	1	48228200	045242333943
----------	---	---	----------	--------------



## Verktögsryggsäck

**NYHET**

- Hållbar konstruktion gjord av 1680D ballistisk nylon.
- Vadderade axelremmar för optimal komfort.
- Förvaringsfack för laptop/surplatta och annan känslig utrustning.
- 18 förvaringsutrymmen ger många förvaringsmöjligheter.

Beskrivning	Antal i förpackning	Orderkvantitet	Artikelnummer	EAN-kod
-------------	---------------------	----------------	---------------	---------

Verktögsryggsäck	1	1	4932464252	4058546221973
------------------	---	---	------------	---------------



## Väska för elektriker

- Hållbar konstruktion gjord av 1680D ballistisk nylon
- Dubbla sömmar med starkare nitade sömmar
- Integrerat handtag för smidig transport
- Rubost konstruktion för en stadig grund även när den är full med verktyg
- Integrerad bälteskrok för att väskan ska kunna hänga i bältet för lätt tillgänglighet
- Metallringar för en jämn fördelning på väskans tyngd när den bärs med axelrem
- Metallkrok för måttband för säker och lättillgänglig förvaring av måttband



Beskrivning	Antal i förpackning	Orderkvantitet	Artikelnummer	EAN-kod
Väska för elektriker	1	1	48228112	045242509157

## Verktogssele

- Hållbar konstruktion gjord av 1680D ballistisk nylon
- Dubbla sömmar och starkare nitade sömmar.
- Vadderat 4-punktssele: för optimal viktfördelning
- Vadderat sele: ultimat komfort
- Integrerat handtag: för smidig transport
- Metallfäste för hängslen: möjliggör sammankoppling med hängslen



Beskrivning	Antal i förpackning	Orderkvantitet	Artikelnummer	EAN-kod
Verktogssele	1	1	48228120	045242333974

## Vadderad verktygssele

- Justerbara remmar.
- 1680 Denier Ballistic Nylon



Beskrivning	Antal i förpackning	Orderkvantitet	Artikelnummer	EAN-kod
Vadderad verktygssele	1	1	48228145	045242358212

## Arbetsbälte

NYHET

- Alla delar är i metall och bältet är gjort av 1680D ballistic nylon.
- Upp till 152mm av vaddering och kan justeras i midjan upp till 143 mm



Beskrivning	Antal i förpackning	Orderkvantitet	Artikelnummer	EAN-kod
Arbetsbälte	1	1	48228140	045242358168

## Verktgshink

NYHET

- Reservhink går att återbeställas och har art.nr 4931453956.



Beskrivning	Antal i förpackning	Orderkvantitet	Artikelnummer	EAN-kod
Verktgshink	5	1	4932459430*	4058546010911

\* så länge lagret räcker

# PACKOUT™

## MODULAR STORAGE SYSTEM



### PACKOUT™ verktygsvagn

**NYHET**

- En del av PACKOUT™ förvaringsystem.
- Konstruerad med slagtåliga polymerer för lång hållbarhet på arbetsplatsen.
- 113 kg viktkapacitet.
- Kraftigt förlängningshandtag.
- Stora Ø228 mm terränghjul
- IP65 tillsluten för att hålla borta regn och arbetsdamm.
- Metallförstärkta hörn.
- Metallförstärkt låspunkt.
- Invändiga förvaringslådor.
- Monteringsplats för ONE-KEY™ TICK™.



Beskrivning	Storlek (mm)	Antal i förpackning	Orderkvantitet	Artikelnummer	EAN-kod
PACKOUT™ verktygsvagn	560 x 410 x 480	1	1	4932464078	4058546220235

## PACKOUT™ verktyglåda

NYHET

- En del av PACKOUT™ förvaringssystem.
- Konstruerad med slagtåliga polymerer för lång hållbarhet på arbetsplatsen.
- IP65 tillsluten för att hålla borta regn och arbetsdamm.
- Metallförstärkta hörn.
- Metallförstärkt låspunkt.
- Invändiga förvaringslådor.
- Monteringsplats för ONE-KEY™ TICK™.
- Metallförstärkt handtag för smidigare hantering (endast på den stora boxen)

Beskrivning	Storlek (mm)	Antal i förpackning	Orderkvantitet	Artikelnummer	EAN-kod
① PACKOUT™ Box stor	560 x 410 x 290	1	1	4932464079	4058546220242
② PACKOUT™ box	560 x 410 x 170	1	1	4932464080	4058546220259



## PACKOUT™ sortimentbox

NYHET

- En del av PACKOUT™ förvaringssystem.
- Konstruerad med slagtåliga polymerer för lång hållbarhet på arbetsplatsen.
- Inredningen har 10 avtagbara och monterbara fack som kan användas på de vanligaste materialen på arbetsplatsen.
- IP65 tillsluten för att hålla borta regn och arbetsdamm.
- Facken förseglar och förhindrar innehållet att flytta sig mellan behållarna under transport.

Beskrivning	Storlek (mm)	Antal i förpackning	Orderkvantitet	Artikelnummer	EAN-kod
PACKOUT™ sortimentbox	500 x 380 x 120	1	1	4932464082	4058546220273



## PACKOUT™ kompakt sortimentbox

NYHET

- En del av PACKOUT™ förvaringssystem.
- Konstruerad med slagtåliga polymerer för lång hållbarhet på arbetsplatsen.
- Inredningen har 5 avtagbara och monterbara fack som kan användas på de vanligaste materialen på arbetsplatsen.
- IP65 tillsluten för att hålla borta regn och arbetsdamm.
- Facken förseglar och förhindrar innehållet att flytta sig mellan behållarna under transport.

Beskrivning	Storlek (mm)	Antal i förpackning	Orderkvantitet	Artikelnummer	EAN-kod
PACKOUT™ kompakt sortimentbox	250 x 380 x 120	1	1	4932464083	4058546220280



## Öppen verktygsväska

NYHET

- En del av PACKOUT™ förvaringssystem.
- 1680 ballistisk nylonkonstruktion.
- Stöttålig gjuten bas.
- Blixtlås helt i metall.
- Slitstarkt gummiklätt handtag.

Beskrivning	Storlek (mm)	No. of pockets	Antal i förpackning	Orderkvantitet	Artikelnummer	EAN-kod
25 cm öppen verktygsväska	250 x 280 x 320	28	1	1	4932464084	4058546220297
40 cm öppen verktygsväska	250 x 400 x 320	31	1	1	4932464085	4058546220303
50 cm öppen verktygsväska	250 x 500 x 320	32	1	1	4932464086	4058546220310



## Heavy Duty tillbehörssatsar

**NYHET**

- Kompatibel med våra staplingsbara HD Boxar.
- En mix av borrar och bits av bästa Milwaukee® kvalitet.
- Shockwave skruvbits för krävande applikationer.
- Thunderweb HSS-G DIN 338 metallbora för borrar i mycket hårda material. Bora med lång livslängd och 135° delat skår för precisions start.
- Betongbora med runt fäste för borrar i tegel, kakel, hålmursblock etc.
- Träbora med centreringspets för borrar i hårdpapp, plywood, spånskivor och alla slags hårt och mjukt naturligt trä.
- Centrumbora för snabb borrar i stora diametrar. (Endast tillgängliga i 100st satsen).

Beskrivning	Antal i förpackning	Orderkvantitet	Artikelnummer	EAN-kod
<p><b>50-delars Heavy Duty tillbehörssats.</b></p> <p>Shockwave Impact Duty™ skruvbits 34 x 25 mm: 1 x PH1 / 1 x PH2 / 1 x PH3, 1 x PZ1 / 6 x PZ2 / 1 x PZ3, 6 x TX10 / 6 x TX15 / 2 x TX20 / 2 x TX25 / 2 x TX30 / 1 x TX 40, 1 x Hex 3 mm / 1 x Hex 4 mm / 1 x Hex 5 mm / 1 x Hex 6 mm, 1 x magnetisk bitshållare 60 mm. THUNDERWEB HSS-G bora 7st: 2.0 mm / 2.5 mm / 3.0 mm / 3.5 mm / 4.0 mm / 5.0 mm / 6.0 mm. Betongbora 3st: Ø 5 mm / 6 mm / 8 mm. Träbora 5st: Ø 3 mm / 4 mm / 5 mm / 6 mm / 7 mm.</p>	50	6	<b>4932464144</b>	4058546220891
<p><b>100-delars Heavy Duty tillbehörssats.</b></p> <p>Shockwave Impact Duty™ skruvbits 77 x 25 mm: 4 x PH1 / 7 x PH2 / 3 x PH3, 4 x PZ1 / 8 x PZ2 / 4 x PZ3, 10 x TX10 / 10 x TX15 / 8 x TX20 / 6 x TX25 / 6 x TX30 / 3 x TX 40, 1 x Hex 3 mm / 1 x Hex 4 mm / 1 x Hex 5 mm / 1 x Hex 6 mm, 1 x magnetisk bitshållare 60 mm. THUNDERWEB HSS-G bora 13st: Ø 2.0 mm (2) / 2.5 mm (2) / 3.0 mm (2) / 3.5 mm (2) / 4.0 mm / 5.0 mm / 6.0 mm / 7.0 mm / 8.0 mm. Betongbora 4st: Ø 5 mm / 6 mm (2) / 8 mm. Träbora 5st: Ø 3 mm / 4 mm / 5 mm / 6 mm / 7 mm.</p>	100	6	<b>4932464145</b>	4058546220907
<p>Heavy Duty tillbehörbox.</p>	1	1	<b>4932464147</b>	4058546220921

①



②



## Transportväskor

Beskrivning		Metall / plast	Antal i förpackning	Orderkvantitet	Artikelnummer	EAN-kod
Verktysväskor för hammare.	K 900,K 950	Plastlåda	1	1	<b>4931375502</b>	4002395752881
Verktysväskor för tigersågar.	SSE 1000 AVS,SSE 1000 SQ,SSE 1000 QX, SSPE 1000 QX,SSD 1100 X,SSPE 1300 QX, SSPE 1300 SQ,M18 FUEL™ SAWZALL, SSDE 1500 X,V18 SX,V28 SX	Plastlåda	1	1	<b>48556510</b>	045242148424
Verktysväska för murspånfräsare	WCE 30,WCS 45, DME 30,DME 45	MFE 1500,MFE 1305, MF 1900	1	1	<b>4932383357</b>	4002395357390

## Staplingsbar HD box

■ Väskorna levereras med lås och vadderande skum

Storlek staplingsbar HD box	Storlek (mm)	Antal i förpackning	Orderkvantitet	Artikelnummer	EAN-kod
1	475 x 358 x 132	1	1	<b>4932453385</b>	4002395146376
2	475 x 358 x 192	1	1	<b>4932449767</b>	4002395146383
3	475 x 358 x 230	1	1	<b>4932453386</b>	4002395143634
HD Box för tillbehör		1	1	<b>4932451545</b>	4002395146581
HD Box levereras med skuminredning		1	1	<b>4932459751</b>	4058546029234
Universal HD Box levereras med skuminredning		1	1	<b>4932459206</b>	4002395287215
Reservspänne		2	1	<b>4932373252</b>	4002395347247
Adapter HD box PACKOUT™		1	1	<b>4932464081</b>	4058546220266



## Insats för staplingsbar HD box

Insats staplingsbar HD box	Antal i förpackning	Order vantitet	Artikel- nummer	EAN-kod
1	1	1	<b>4932440936</b>	4002395147588
3	1	1	<b>4932453379</b>	4002395148202
8	1	1	<b>4932453508</b>	4002395146390
9	1	1	<b>4932453507</b>	4002395143603
10	1	1	<b>4932453509</b>	4002395143610
11	1	1	<b>4932453510</b>	4002395143627
12	1	1	<b>4932453859</b>	4002395275649
13	1	1	<b>4932453855</b>	4002395275656
14	1	1	<b>4932453856</b>	4002395275663
15	1	1	<b>4932453857</b>	4002395275670
16	1	1	<b>4932453858</b>	4002395275687
17	1	1	<b>4932453860</b>	4002395275694
Tillbehörsinsats för staplingsbar HD box	1	1	<b>4932451546</b>	4002395146598



Insats staplingsbar HD box	Storlek staplingsbar HD box	Passar till följande fullversioner	Artikelnummer	EAN-kod
1	1	M18 CDD-202X, M18 CPD-202X, M18 CDD-502X, M18 CPD-502X, M18 CIW12-502X, M18 CID-202X, M18 CID-502X	<b>4932440936</b>	4002395147588
3	1	M18 FDD-202X, M18 FDD-502X, M18 FPD-202X, M18 FPD-502X, M18 ONEPD-502X, M18 ONEDD-502X	<b>4932453379</b>	4002395148202
8	1	M18 CHIWF12-502X, M18 CHIWF34-502X, M18 CHIWP12-502X	<b>4932453508</b>	4002395146390
9	1	M18 CAG115X-502X, M18 CAG125X-502X, M18 CAG125XPD-502X	<b>4932453507</b>	4002395143603
10	1	M18 CRAD-502X	<b>4932453509</b>	4002395143610
11	1	M18 FIWF12-502X, M18 FID-502X, M18 ONEID-502X, M18 ONEWP-502X, M18 ONEWF-502X	<b>4932453510</b>	4002395143627
12	3	M18 CCS66-502X	<b>4932453859</b>	4002395275649
13	3	M18 CHX-502X	<b>4932453855</b>	4002395275656
14	3	M18 CHPX-502X	<b>4932453856</b>	4002395275663
15	3	M18 CSX-502X	<b>4932453857</b>	4002395275670
16	3	M18 CCS55-502X	<b>4932453858</b>	4002395275687
17	3	M18 CAG125XPDB-502X, M18 CAG115XPDB-502X	<b>4932453860</b>	4002395275694
Tillbehörsinsats för staplingsbar HD box			<b>4932451546</b>	4002395146598





## TITANIUM VERKTYG

**Stiletto® Tools har sedan 1849 varit synonymt med handverktyg av högsta kvalitet. Stiletto var de första att introducera hammare av Titan, och dagens produkter kombinerar den senaste teknologin inom material, design och balans för att ge professionella användare extra kraft och en högre produktivitet.**

**Hållbarhet:** Titan är starkare än stål! Bästa förhållandet mellan styrka och vikt. Det är mer flexibelt och mer tåligt mot brott än stål och klarar hårdare slag utan att förvränga formen på hammaren. Smidd ur ett stycke – styrka inbyggt från huvudet rakt igenom till handtaget för bästa stabilitet.

**Rosttålig:** Hammare används huvudsakligen utomhus – Titan är 100% rostfritt.

**Mindre Vikt:** Titan väger 45% mindre än stål! Titan har den högsta förhållandet mellan styrka och vikt av alla metaller. Mindre vikt gör att man kan svinga hammaren snabbare och därmed få mer kraft. Titanhammare slår i 30% fler spik med samma ansträngning. En lättare hammare kan svingas snabbare än en tung, detta ger mindre kroppsbelastning men med bibehållen arbetseffektivitet.

**Mindre Armsmärta / Vibration:** Titan ger 10 gånger bättre dämpning av skadliga rekylvibrationer jämfört med stål. Överdriven användning av hammare kan orsaka långsiktiga skador på armen!

**Mer Produktiv:** Slår i 30% fler spik med samma ansträngning!

### 100% Titanium TiBone™ hammare

**Starkaste skaftet:** Titanram i ett stycke. 200% starkare än trä!

**Längre livstid:** Utbytbara slagytor istället för att ersätta hela hammaren.

**Drår ut spik lättare:** Patenterad 180° sidospikutdragare.

**Magnetisk spikstartare:** Håller fast spiken så att man har en hand över att hålla i arbetsstycket med.

Beskrivning	Vikt (g)	Utbytbar slagyta	Slagyta	Längd (mm)	Antal i förpackning	Order vantitet	Artikelnummer	EAN-kod
① TB 15 MC + TBM-SR.	425	Ja	Levereras med mönstrad och slät slagyta	457	1	1	4932352578	4002395372362
② TBM 14 RMC + TBM-SR.	397	Ja	Levereras med mönstrad och slät slagyta	388	1	1	4932352579	4002395372379



## Titanhammare med träskaft

Traditionellt hickory träskaft: Svängt yxliknande skaft för komfortabelt bruk  
 Magnetisk spikstartare: Håller fast spiken så att man har en hand över att hålla i arbetsstycket  
 Låg vikt: Lättvikts-hammare tack vare trähandtaget men fortfarande otroligt kraftfull

Beskrivning	Vikt (g)	Slagyta	Längd (mm)	Antal i förpackning	Order vantitet	Artikel- nummer	EAN-kod
① Ti 14MC-H18	397	Mönstrad	457	1	1	4932352583	4002395372416
② Ti 14SC-H18	397	Slät	457	1	1	4932352584	4002395372423
③ Ti 14MC-H16	397	Mönstrad	406	1	1	4932352585	4002395372430
④ Ti 14SC-H16	397	Slät	406	1	1	4932352586	4002395372447



## Reservdelar

Beskrivning	Antal i förpackning	Order vantitet	Artikel- nummer	EAN-kod
① TBM-MR 3oz Stål Slagyta Mönstrad till TB15MC och TBM14RMC.	1	1	4931428165	4002395835003
② TBM-SR 3oz Stål Slagyta Slät till TB15MC och TBM14RMC.	1	1	4931428166	4002395835010
TBR-B Ersättningsbult kit för TB15MC och TBM14RMC. 1 x bult, 1 x bricka, 1 x insexnyckel, 1 x limtub och 1 x instruktionsbok	5	1	4931428167	4002395835027
Skaft H18" 18" svängt Hickory ersättningshandtag till 14oz huvud	1	1	4931428170	4002395835058
Skaft H16" 16" svängt Hickory ersättningshandtag till s14oz huvud	1	1	4931428171	4002395835065



## Klohammare böjd

- Perfekt balanserad för bättre hantering.
- Ergonomiskt och slitstarkt grepp.
- I-profil handtagsdesign motstår böjning vid kraftiga bräckjobb.
- Klohammare med böjda klor minimerar skada på materialet vid spikdragning.
- Magnetisk spikstartare för säkrare hantering.

Beskrivning	Antal i förpackning	Order vantitet	Artikel- nummer	EAN-kod
20 oz / 14" Klohammare böjd	1	1	4932464028	4058546219734

**NYHET**



# Tillbehör Exponeringslösningar



## Oavsett plats, vi har lösningar...

Milwaukee® erbjuder ett omfattande utbud av exponeringslösningar för att säkerställa optimala tillbehördisplayer i butik. 90 cm räckan erbjuder en bra lösning som är enkel att implementera direkt från leverans till butiksyta - Red Rack systemet passar de vanligaste inredningarna och möjliggör effektiv kategoriexponering.



Milwaukee erbjuder ett brett utbud av diskdisplayer med flexibla användningsområde. Placera dem vid kassan, i väggen eller på hyllan.



Nothing but **HEAVY DUTY.**<sup>™</sup>

## Milwaukee Elverktyg

c/o Techtronic Industries Nordic  
Stamholmen 147, 4. · DK-2650 Hvidovre  
Tel: 08-24 60 30 · Fax 08-24 60 31

Distribuerad av: